

# uronor

КАТАЛОГ ПРОДУКЦИИ  
2011





## 1. Система водоснабжения и радиаторного отопления Uronor PE-Xa

Система соединений Uronor Quick & Easy . . . . .	10
Трубы Uronor PE-Xa ISO A серии S3,2 . . . . .	11
Трубы Uronor eval PE-Xa ISO A серии S5,0 . . . . .	12
Трубы Uronor eval PE-Xa ISO A серии S3,2 . . . . .	13
Кожухи Uronor . . . . .	14
Кольца Uronor PE-Xa Q&E . . . . .	15
Штуцеры Uronor PE-Xa Q&E PPSU с резьбой . . . . .	16
Соединители Uronor PE-Xa Q&E PPSU . . . . .	16
Уголки Uronor PE-Xa Q&E PPSU с резьбой . . . . .	17
Уголки Uronor PE-Xa Q&E PPSU . . . . .	18
Тройники Uronor PE-Xa Q&E PPSU . . . . .	18
Штуцеры Uronor PE-Xa Q&E латунные . . . . .	20
Угольники Uronor PE-Xa Q&E латунные с резьбой . . . . .	21
Тройники Uronor PE-Xa Q&E латунные с резьбой . . . . .	22
Скрытый кран Uronor PE-Xa Q&E латунный и аксессуары к нему . . . . .	22
Коллекторы Uronor PE-Xa Q&E латунные . . . . .	23
Аксессуары для коллекторов Uronor PE-Xa Q&E . . . . .	23
Зажимные фитинги Uronor PE-Xa . . . . .	25
Зажимные адаптеры Uronor RS Wipex . . . . .	28
Водорозетки Uronor PE-Xa Q&E PPSU . . . . .	29
Водорозетки Uronor PE-Xa Q&E латунные . . . . .	29
Водорозетки Uronor PE-Xa Q&E латунные под настенную коробку . . . . .	29
Настенные коробки Uronor PE-Xa Q&E . . . . .	30
Резьбовые адаптеры Uronor PE-Xa S3,2 . . . . .	30
Коллектор Uronor PPM . . . . .	31
Уголки Uronor PE-Xa Q&E для подключения радиаторов . . . . .	32
Тройники Uronor PE-Xa Q&E для подключения радиаторов . . . . .	32
Резьбовые адаптеры Uronor PE-Xa для подключения радиаторов . . . . .	32
Распределители Uronor латунные . . . . .	33
Аксессуары для распределителей Uronor . . . . .	34
Аксессуары Uronor PE-Xa для подключения радиаторов . . . . .	34
Аксессуары Uronor PE-Xa . . . . .	35
Крепёжные элементы Uronor . . . . .	36
Труборезы Uronor . . . . .	37
Расширительные инструменты Uronor PE-Xa Q&E и аксессуары к ним . . . . .	37

## 2. Водоснабжение и радиаторное отопление Uronor MLC

Трубы Uronor MLC . . . . .	42
Кожухи Uronor . . . . .	42
Угольники Uronor MLC композиционные . . . . .	43
Тройники Uronor MLC композиционные . . . . .	44
Муфты Uronor MLC композиционные . . . . .	46
Резьбовые пресс-соединения Uronor MLC латунные . . . . .	48
Угольники Uronor MLC латунные . . . . .	49
Пресс-муфты Uronor MLC латунные . . . . .	51
Тройники Uronor MLC латунные . . . . .	52
Пресс-соединения Uronor MLC латунные. . . . .	54
Резьбовые фитинги Uronor MLC 16-25 мм . . . . .	55
Система фитингов Uronor MLC Riser System: уникальная и инновационная . . . . .	57
Система фитингов Uronor RS MLC 63-110 для стояков . . . . .	59
Водорозетки Uronor MLC латунные для смесителей. . . . .	62
Соединения Uronor MLC латунные для сквозного монтажа . . . . .	62
Водорозетки Uronor MLC резьбовые для смесителей . . . . .	63
Крепёжные аксессуары для водорозеток Uronor MLC . . . . .	64
Фиксирующая скоба для водорозеток Uronor MLC . . . . .	64
Распределители Uronor латунные и аксессуары к ним . . . . .	65
Пресс-соединения Uronor MLC для радиаторов . . . . .	66
Резьбовые адаптеры Uronor для подключения радиаторов. . . . .	66
Крестовина Uronor MLC . . . . .	67
Фитинги Uronor для плинтусной разводки . . . . .	67
Распределители Uronor латунные. . . . .	68
Аксессуары для распределителей Uronor . . . . .	68
Декоративные кольца Uronor . . . . .	69
Крепеж Uronor для труб . . . . .	70
Режущие инструменты Uronor . . . . .	71
Калибраторы Uronor MLC . . . . .	72
Инструменты для сгибания труб Uronor . . . . .	72
Пресс-инструменты Uronor MLC. . . . .	73
Аксессуары Uronor . . . . .	77

### 3. Напольное отопление Uponor Home Comfort

Uponor Home Comfort	
Системы поверхностного отопления и охлаждения	80
Uponor Minitec – система для реконструкции	82
Компоненты и аксессуары системы Uponor Minitec	83
Система монтажа с помощью степлера и фиксирующего трака Uponor	86
Степлер и фиксирующий трак Uponor - Компоненты и аксессуары	87
Панель для укладки труб Uponor 16 мм	89
Система креплений к арматурной сетке Uponor Classic	91
Uponor Classic - Компоненты и аксессуары	92
Система отопления и охлаждения Uponor Plaster System для оштукатуренных стен/потолков	93
Система отопления и охлаждения Uponor Plaster - Компоненты и аксессуары	94
Аксессуары Uponor для напольного отопления	96
Модульный пластиковый коллектор Uponor	97
Аксессуары для модульного пластикового коллектора Uponor	98
Стальной коллектор Uponor	101
Аксессуары для коллекторов Uponor	102
Аксессуары для коллекторов Uponor	103
Угловые фиксаторы Uponor	103
Беспроводное управление температурой в помещениях Uponor DEM	104
Беспроводная система управления Uponor DEM	105
Uponor 24 В: проводная система управления температурой в помещениях	108
Проводная система управления Uponor	109
Системы управления Uponor	114
Климат-контроллер Uponor	116
Насосно-смесительные блоки Uponor - Управление Отоплением/Охлаждением	119
Насосно-смесительные блоки Uponor	120
Труборезы Uponor	123
Пружины для сгибания труб Uponor MLC	123
Расширительный инструмент Uponor PE-Ха Q&E	123
Специальный инструмент Uponor	123
Расширительные инструменты Uponor PE-Ха Q&E и аксессуары к ним	124

## 4. Поверхностное отопление и охлаждение Upronog

Обзор систем Upronog для поверхностного отопления и охлаждения . . . . .	126
Промышленное напольное отопление Upronog . . . . .	127
Трубы Upronog PE-Xa для промышленного напольного отопления . . . . .	128
Крепёж Upronog для напольного отопления . . . . .	128
Промышленный коллектор Upronog и аксессуары к нему . . . . .	130
Система снеготаяния Upronog . . . . .	132
Трубы Upronog для снеготаяния . . . . .	133
Коллекторы и аксессуары Upronog для снеготаяния. . . . .	133
Коллекторы и аксессуары Upronog для снеготаяния. . . . .	134
Напольное отопление Upronog для спортивных сооружений . . . . .	138
Трубы Upronog PE-Xa для напольного отопления спортзалов . . . . .	139
Крепежи и аксессуары Upronog для спортивных полов . . . . .	139
Панели Upronog Comfort . . . . .	141
Фитинги для панелей Upronog Comfort . . . . .	143
Аксессуары для панелей Upronog Comfort . . . . .	145
Гипсовые панели Upronog . . . . .	148
Гипсовые панели Upronog - Аксессуары . . . . .	149
Термоактивные строительные конструкции Upronog TABS: . . . . .	151
Системы Contec и Contec On. . . . .	151
Система управления Upronog . . . . .	152
Контроллер Upronog . . . . .	153
Аксессуары системы управления Upronog . . . . .	156
Труборезы Upronog . . . . .	157

## 5. Теплоизолированные трубы Uronor

Трубы Uronor Supra Plus . . . . .	160
Комплекующие системы Uronor Supra Plus . . . . .	160
Трубы Uronor Supra Standard . . . . .	162
Комплекующие системы Uronor Supra Standard . . . . .	162
Трубы Uronor Quattro . . . . .	164
Трубы Uronor Aqua 10 бар . . . . .	164
Трубы Uronor Thermo . . . . .	165
Компоненты утепления и гидроизоляции . . . . .	166
Кольца Uronor PE-Ха Q&E . . . . .	168
Соединители Uronor PE-Ха Q&E PPSU . . . . .	168
Уголки Uronor PE-Ха Q&E PPSU . . . . .	168
Тройники Uronor PE-Ха Q&E PPSU . . . . .	169
Фитинги Q&E Master Pro . . . . .	170
Штуцеры Uronor PE-Ха Q&E латунные . . . . .	170
Зажимные фитинги Uronor PE-Ха . . . . .	171
Труборезы Uronor PE-Ха . . . . .	178
Расширительные инструменты Uronor PE-Ха Q&E и аксессуары к ним . . . . .	179
Расширительные головки Q&E . . . . .	180

## 6. Септики Uronor для коттеджного строительства

Локальные очистные сооружения биохимической очистки . . . . .	182
Локальные очистные сооружения фильтрационного типа . . . . .	184
Септики и комплекующие систем очистки бытовых стоков . . . . .	186
Накопительная емкость . . . . .	190

## Поиск по артикулу

Система водоснабжения и радиаторного отопления Uronor PE-Ха . . . . .	193
Водоснабжение и радиаторное отопление Uronor MLC . . . . .	195
Напольное отопление Uronor Home Comfort . . . . .	197
Поверхностное отопление и охлаждение Uronor . . . . .	198
Теплоизолированные трубы Uronor . . . . .	199
Септики Uronor для коттеджного строительства . . . . .	201

## Принятые сокращения

Обозначение	Единица измерения	Наименование
<b>A</b>	м <sup>2</sup>	площадь
<b>B</b>	м	ширина в метрах
<b>b</b>	мм	ширина
<b>d</b>	мм	диаметр
<b>d<sub>1</sub></b>	мм	диаметр 1
<b>d<sub>2</sub></b>	мм	диаметр 2
<b>d<sub>u</sub></b>	мм	наружный диаметр подающей трубы
<b>D</b>	мм	наружный диаметр защитного кожуха
<b>DN</b>	мм	номинальный диаметр
<b>h</b>	мм	высота
<b>h<sub>1</sub></b>	мм	высота 1
<b>h<sub>2</sub></b>	мм	высота 2
<b>l</b>	мм	длина
<b>l<sub>1</sub></b>	мм	длина 1
<b>L</b>	м	длина в метрах
<b>P</b>	бар	давление
<b>P</b>	кН/м <sup>2</sup>	несущая способность
<b>P</b>	Вт	мощность
<b>R</b>	м <sup>2</sup> К/Вт	термическое сопротивление
<b>s</b>	мм	толщина стенки
<b>s<sub>1</sub></b>	мм	толщина стенки 1
<b>SW</b>	мм	размер гаечного ключа
<b>T</b>	сут.	время твердения в днях
<b>U</b>	В	напряжение
<b>V</b>	л/м	объем
<b>VM</b>	дВ	степень шумозащиты
<b>z</b>	мм	z-величина
<b>FT m</b>	-	внутренняя резьба (метрическая)
<b>BP</b>	дюйм	внутренняя резьба
<b>HP_M</b>	-	наружная резьба (метрическая)
<b>HP</b>	дюйм	наружная резьба
<b>HP<sub>1</sub></b>	дюйм	наружная резьба 1
<b>выходы</b>	-	количество выходов
<b>меж.-центр.</b>	мм	межцентровое расстояние
<b>усл. обозн.</b>	-	условное обозначение
<b>размер</b>	мм	размер
<b>расход</b>	л/м <sup>2</sup>	расход
<b>цвет</b>	-	цвет
<b>компл.</b>	-	комплект
<b>упак.</b>	-	упаковка



# Водоснабжение и радиаторное отопление Upronor PE-Xa

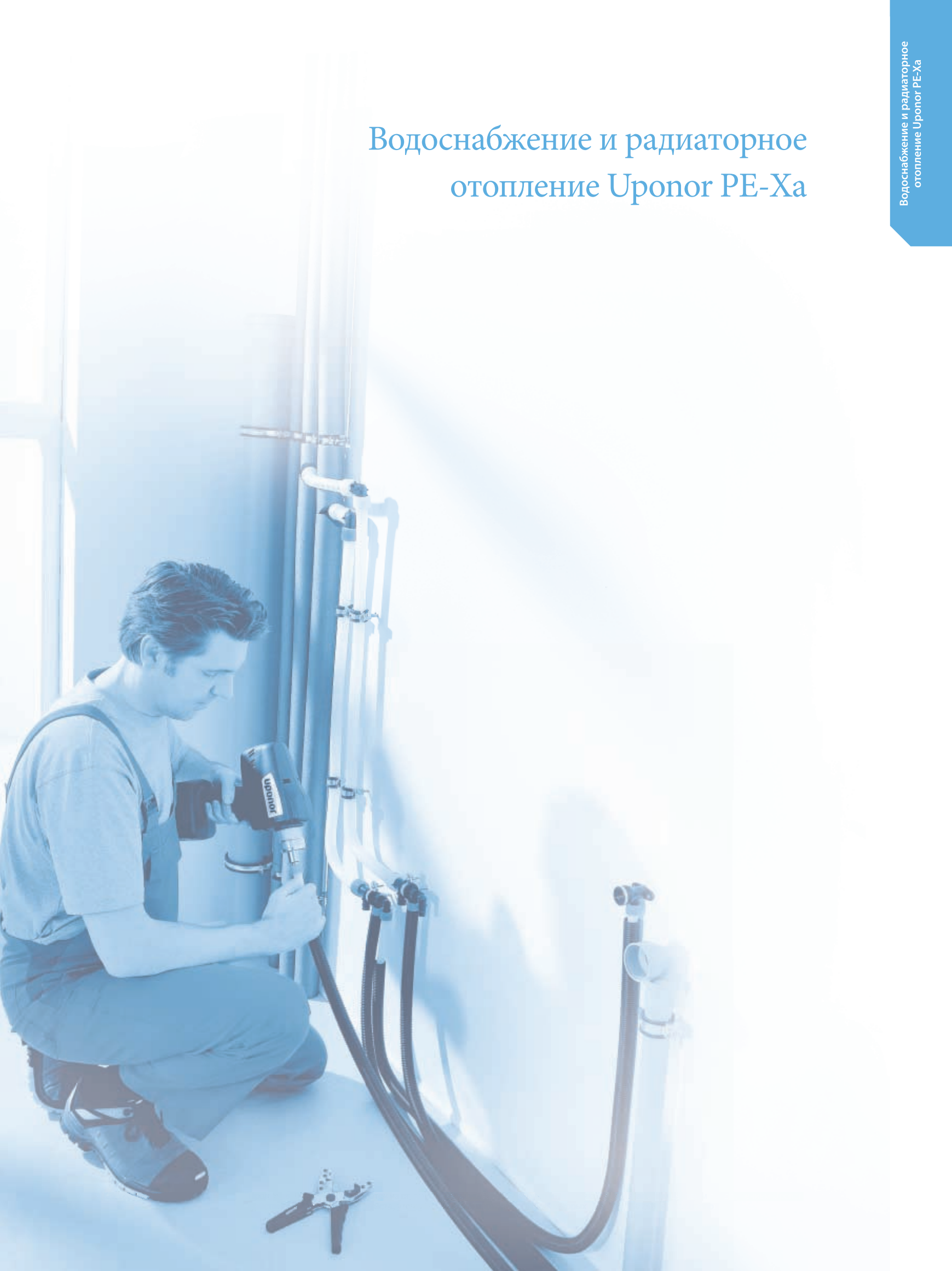

## Система соединений Uponor Quick & Easy

Система Uponor Quick & Easy основана на способности труб Uponor PE-Xa восстанавливать первоначальную форму после расширения. Эта технология запатентована компанией Uponor и создана исключительно для труб Uponor PE-Xa.

### Компоненты системы

Компоненты системы тщательно разрабатывались для обеспечения надежности соединений. Любые изменения размеров и характеристик этих элементов могут полностью изменить результаты монтажа. Поэтому необходимо использовать только оригинальные компоненты Uponor.

- Трубы Uponor PE-Xa/evalPE-Xa/pePE-Xa
- Кольца Uponor Q&E
- Фитинги Uponor Q&E
- Расширительный инструмент Uponor Q&E



### Преимущества системы Uponor PE-Xa

- Не подвержена коррозии и зарастанию.
- Пониженный уровень шума.
- Выдерживает высокие температуры и давления.
- Стойкость к образованию и развитию трещин, до 20% толщины стенки без выхода системы из строя.
- Гидравлический удар снижается на треть по сравнению с металлическими трубами.
- Для монтажа необходимо всего несколько простых инструментов.
- Разрешения и сертификаты на использование в системах питьевого водоснабжения.
- Низкая шероховатость.
- Монтаж при температурах окружающей среды до -15°C.
- Подходит для скрытой прокладки, а также для монтажа по принципу «труба-в-трубе».



## Трубы Uronor PE-Xa ISO A серии S3,2



### Труба Uronor Wirsbo PE-Xa в бухтах

Трубы изготавливаются из поперечно-сшитого полиэтилена (PE-Xa) по методу Энгеля, в соответствии с EN ISO 15875 "Системы полимерных труб для горячей и холодной воды - Поперечно-сшитый полиэтилен". Размеры труб соответствуют EN ISO 15875-2, таблица 2 – размеры класса А, трубы серии S 3,2 (ISO A S3,2). Для систем холодного и горячего водоснабжения. Максимальная температура 95°C, максимальное рабочее давление 10 бар. Срок службы 50 лет при температурных режимах, указанных в ГОСТ Р 52134, таблица 26, классы 1, 2 и ХВ.

Артикул	d [мм]	s [мм]	L [м]	P [бар]	Наименование	Упаковка	Цена, Евро/м, с НДС
1022682	16	2.2	100	10	Труба Uronor Wirsbo PE-Xa ISO A S3.2 16x2,2 мм в бухтах по 100 м	100 м	1,89
1001201	20	2.8	50	10	Труба Uronor Wirsbo PE-Xa ISO A S3.2 20x2,8 мм в бухтах по 50 м	50 м	2,65
1001202	25	3.5	50	10	Труба Uronor Wirsbo PE-Xa ISO A S3.2 25x3,5 мм в бухтах по 50 м	50 м	4,17
1001203	32	4.4	50	10	Труба Uronor Wirsbo PE-Xa ISO A S3.2 32x4,4 мм в бухтах по 50 м	50 м	6,64



### Труба Uronor Wirsbo PE-X в прямых отрезках

Трубы изготавливаются из поперечно-сшитого полиэтилена (PE-Xa) по методу Энгеля, в соответствии с EN ISO 15875 "Системы полимерных труб для горячей и холодной воды - Поперечно-сшитый полиэтилен". Размеры труб соответствуют EN ISO 15875-2, таблица 2 – размеры класса А, трубы серии S 3,2 (ISO A S3,2). Для систем холодного и горячего водоснабжения. Максимальная температура 95°C, максимальное рабочее давление 10 бар. Срок службы 50 лет при температурных режимах, указанных в ГОСТ Р 52134, таблица 26, классы 1, 2 и ХВ.

Артикул	d [мм]	s [мм]	L [м]	P [бар]	Наименование	Упаковка	Цена, Евро/м, с НДС
1001206	32	4.4	6	10	Труба Uronor Wirsbo PE-Xa ISO A S3.2 32x4,4 мм в прямых отрезках по 6 м	6 м	6,64
1033864	40	5.5	6	10	Труба Uronor Wirsbo PE-Xa ISO A S3.2 40x5,5 мм в прямых отрезках по 6 м	6 м	10,91
1033865	50	6.9	6	10	Труба Uronor Wirsbo PE-Xa ISO A S3.2 50x6,9 мм в прямых отрезках по 6 м	6 м	14,35
1023122	63	8.7	6	10	Труба Uronor Wirsbo PE-Xa ISO A S3.2 63x8,7 мм в прямых отрезках по 6 м	6 м	21,19
1023123	75	10.3	6	10	Труба Uronor Wirsbo PE-Xa ISO A S3.2 75x10,3 мм в прямых отрезках по 6 м	6 м	39,49
1033866	90	12.3	6	10	Труба Uronor Wirsbo PE-Xa ISO A S3.2 90x12,3 мм в прямых отрезках по 6 м	6 м	52,88
1033867	110	15.1	6	10	Труба Uronor Wirsbo PE-Xa ISO A S3.2 110x15,1 мм в прямых отрезках по 6 м	6 м	74,10



### Труба Uronor Wirsbo PE-Xa в кожухе

Труба в кожухе (труба в трубе). Для систем холодного и горячего водоснабжения. Максимальная температура 95°C, максимальное рабочее давление 10 бар. Срок службы 50 лет при температурных режимах, указанных в ГОСТ Р 52134, таблица 26, классы 1, 2 и ХВ. Поставляется в бухтах.

Артикул	d [мм]	s [мм]	d1 [мм]	L [м]	P [бар]	Наименование	Упаковка	Цена, Евро/м, с НДС
1008993	16	2.2	25/20	50	10	Труба Uronor Wirsbo PE-Xa ISO A S3.2 16x2,2 мм в черном кожухе 25/20 мм	50 м	3,77

## Трубы Uponor eval PE-Xa ISO A серии S5,0



### Труба Uponor Wirsbo eval PE-Xa Q&E в бухтах

Трубы изготавливаются из поперечно-сшитого полиэтилена (PE-Xa) по методу Энгеля, в соответствии с EN ISO 15875 "Системы полимерных труб для горячей и холодной воды - Поперечно-сшитый полиэтилен". Имеют антидиффузионный слой от проникновения кислорода EVOH (этил-винил-алкоголь) для предотвращения коррозии элементов системы и соответствуют требованиям DIN 4726 по кислородонепроницаемости. Данный барьер разработан специально для использования с технологией соединения труб Uponor Q&E. Трубы Uponor Wirsbo eval PE-Xa предназначены для систем напольного, радиаторного отопления и охлаждения. Максимальная температура 95°C, рабочее давление 6 бар. Срок службы 50 лет при температурных режимах, указанных в ГОСТ Р 52134, таблица 26, классы 3, 4 и 5.

Артикул	d [мм]	s [мм]	L [м]	P [бар]	Наименование	Упаковка	Цена, Евро/м, с НДС
1047611	16	2.0	240	6	Труба Uponor Wirsbo eval PE-Xa Q&E S5,0 16x2,0 мм в бухтах по 240 м	240 м	2,02
1022518	20	2.0	120	6	Труба Uponor Wirsbo eval PE-Xa Q&E S5,0 20x2,0 мм в бухтах по 120 м	120 м	2,47
1022689	25	2.3	50	6	Труба Uponor Wirsbo eval PE-Xa Q&E S5,0 25x2,3 мм в бухтах по 50 м	50 м	3,51
1001220	32	2.9	50	6	Труба Uponor Wirsbo eval PE-Xa Q&E S5,0 32x2,9 мм в бухтах по 50 м	50 м	5,09
1008979	40	3.7	50	6	Труба Uponor Wirsbo eval PE-Xa Q&E S5,0 40x3,7 мм в бухтах по 50 м	50 м	8,77
1008980	50	4.6	50	6	Труба Uponor Wirsbo eval PE-Xa Q&E S5,0 50x4,6 мм в бухтах по 50 м	50 м	12,40
1008981	63	5.8	50	6	Труба Uponor Wirsbo eval PE-Xa Q&E S5,0 63x5,8 мм в бухтах по 50 м	50 м	17,95
1008982	75	6.9	50	6	Труба Uponor Wirsbo eval PE-Xa Q&E S5,0 75x6,9 мм в бухтах по 50 м	50 м	27,63
1008983	90	8.2	50	6	Труба Uponor Wirsbo eval PE-Xa Q&E S5,0 90x8,2 мм в бухтах по 50 м	50 м	40,02
1008984	110	10.0	50	6	Труба Uponor Wirsbo eval PE-Xa Q&E S5,0 110x10,0 мм в бухтах по 50 м	50 м	55,33



### Труба Uponor Wirsbo eval PE-Xa в прямых отрезках

Трубы изготавливаются из поперечно-сшитого полиэтилена (PE-Xa) по методу Энгеля, в соответствии с EN ISO 15875 "Системы полимерных труб для горячей и холодной воды - Поперечно-сшитый полиэтилен". Имеют антидиффузионный слой от проникновения кислорода EVOH (этил-винил-алкоголь) для предотвращения коррозии элементов системы и соответствуют требованиям DIN 4726 по кислородонепроницаемости. Данный барьер разработан специально для использования с технологией соединения труб Uponor Q&E. Трубы Uponor Wirsbo eval PE-Xa предназначены для систем напольного, радиаторного отопления и охлаждения. Максимальная температура 95°C, рабочее давление 6 бар. Срок службы 50 лет при температурных режимах, указанных в ГОСТ Р 52134, таблица 26, классы 3, 4 и 5.

Артикул	d [мм]	s [мм]	L [м]	P [бар]	Наименование	Упаковка	Цена, Евро/м, с НДС
1008939	40	3.7	6	6	Труба Uponor Wirsbo eval PE-Xa Q&E S5,0 40x3,7 мм в прямых отрезках по 6 м	6 м	8,77
1008940	50	4.6	6	6	Труба Uponor Wirsbo eval PE-Xa Q&E S5,0 50x4,6 мм в прямых отрезках по 6 м	6 м	12,40
1008941	63	5.8	6	6	Труба Uponor Wirsbo eval PE-Xa Q&E S5,0 63x5,8 мм в прямых отрезках по 6 м	6 м	17,95

## Трубы Uponor eval PE-Xa ISO A серии S5,0



### Труба Uponor Wirsbo eval PE-Xa в кожухе

Труба в кожухе (труба в трубе). Трубы Uponor Wirsbo eval PE-Xa предназначены для систем напольного, радиаторного отопления и охлаждения. Максимальная температура 95°C, рабочее давление 6 бар. Срок службы 50 лет при температурных режимах, указанных в ГОСТ Р 52134, таблица 26, классы 3, 4 и 5. Поставляется в бухтах.

Артикул	d [мм]	s [мм]	d1 [мм]	L [м]	P [бар]	Наименование	Упаковка	Цена, Евро/м, с НДС
1008388	16	2.0	25/20	50	6	Труба Uponor Wirsbo eval PE-Xa Q&E S5,0 16x2,0 мм, в красном кожухе 25/20 мм	50 м	3,70

## Трубы Uponor eval PE-Xa ISO A серии S3,2



### Труба Uponor Wirsbo eval PE-Xa в бухтах

Трубы изготавливаются из поперечно-сшитого полиэтилена (PE-Xa) по методу Энгеля, в соответствии с EN ISO 15875 "Системы полимерных труб для горячей и холодной воды - Поперечно-сшитый полиэтилен". Имеют антидиффузионный слой от проникновения кислорода EVOH (этил-винил-алкоголь) для предотвращения коррозии элементов системы и соответствуют требованиям DIN 4726 по кислородонепроницаемости. Данный барьер разработан специально для использования с технологией соединения труб Uponor Q&E. Трубы Uponor Wirsbo eval PE-Xa предназначены для систем напольного, радиаторного отопления и охлаждения. Максимальная температура 95°C, рабочее давление 10 бар. Срок службы 50 лет при температурных режимах, указанных в ГОСТ Р 52134, таблица 26, классы 3, 4 и 5.

Артикул	d [мм]	s [мм]	L [м]	P [бар]	Наименование	Упаковка	Цена, Евро/м, с НДС
1033896	16	2.2	100	10	Труба Uponor Wirsbo eval PE-Xa Q&E S3,2 16x2,2 мм в бухтах по 100 м	100 м	2,07
1033222	20	2.8	100	10	Труба Uponor Wirsbo eval PE-Xa Q&E S3,2 20x2,8 мм в бухтах по 100 м	100 м	2,76
1033305	25	3.5	50	10	Труба Uponor Wirsbo eval PE-Xa Q&E S3,2 25x3,5 мм в бухтах по 50 м	50 м	4,13
1033395	32	4.4	100	10	Труба Uponor Wirsbo eval PE-Xa Q&E S3,2 32x4,4 мм в бухтах по 100 м	100 м	5,73



### Труба Uponor Wirsbo eval PE-Xa в прямых отрезках

Трубы изготавливаются из поперечно-сшитого полиэтилена (PE-Xa) по методу Энгеля, в соответствии с EN ISO 15875 "Системы полимерных труб для горячей и холодной воды - Поперечно-сшитый полиэтилен". Имеют антидиффузионный слой от проникновения кислорода EVOH (этил-винил-алкоголь) для предотвращения коррозии элементов системы и соответствуют требованиям DIN 4726 по кислородонепроницаемости. Данный барьер разработан специально для использования с технологией соединения труб Uponor Q&E. Трубы Uponor Wirsbo eval PE-Xa предназначены для систем напольного, радиаторного отопления и охлаждения. Максимальная температура 95°C, рабочее давление 10 бар. Срок службы 50 лет при температурных режимах, указанных в ГОСТ Р 52134, таблица 26, классы 3, 4 и 5.

Артикул	d [мм]	s [мм]	L [м]	P [бар]	Наименование	Упаковка	Цена, Евро/м, с НДС
1033418	40	5.5	6	10	Труба Uponor Wirsbo eval PE-Xa S3,2 40x5,5 мм в прямых отрезках по 6 м	6 м	9,63
1033482	50	6.9	6	10	Труба Uponor Wirsbo eval PE-Xa S3,2 50x6,9 мм в прямых отрезках по 6 м	6 м	12,62
1033503	63	8.7	6	10	Труба Uponor Wirsbo eval PE-Xa S3,2 63x8,7 мм в прямых отрезках по 6 м	6 м	18,24

## Кожухи Уропог

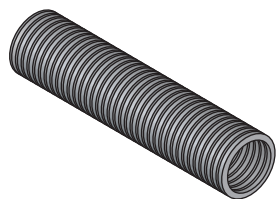

### Кожух Уропог

Защитный гофрированный кожух. Изготавливается из полиэтилена высокой плотности (ПЭВП). Используется при прокладке труб по принципу "труба в трубе" для защиты трубы от механических повреждений, уменьшения ущерба от протечек и возможности заменить трубу. Поставляется в бухтах.

Артикул	d [мм]	d1 [мм]	d2 [мм]	цвет [-]	Наименование	Упаковка	Цена, Евро/м, с НДС
1012860	25/20	16		черный	Кожух Уропог черный 25/20 мм для труб 16 мм, бухта 50 м	50 м	0,78
1012864	28/23	18	20	черный	Кожух Уропог черный 28/23 мм для труб 16-20 мм, бухта 50 м	50 м	0,87
1012869	35/29	25		черный	Кожух Уропог черный 35/29 мм для труб 20-25 мм, бухта 50 м	50 м	1,12
1012872	43/36	32		черный	Кожух Уропог черный 43/36 мм для труб 25-32 мм, бухта 25 м	25 м	2,16

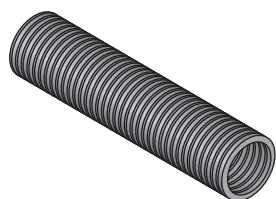

### Кожух Уропог

Защитный гофрированный кожух. Изготавливается из полиэтилена высокой плотности (ПЭВП). Используется при прокладке труб по принципу "труба в трубе" для защиты трубы от механических повреждений, уменьшения ущерба от протечек и возможности заменить трубу.

Артикул	d [мм]	d1 [мм]	цвет [-]	Наименование	Упаковка	Цена, Евро/м, с НДС
1023127	54/48	f. 40	черный	Кожух Уропог черный 54/48 мм для труб 32-40 мм, бухта 25 м	25 м	3,73

## Кольца Uronor PE-Xa Q&amp;E



## Кольцо Uronor Q&amp;E

Изготавливается из материала PE-X. Кольца Uronor Q&E используются с фитингами Uronor Q&E. Для труб Uronor PE-Xa диаметром 16 - 25 мм.

Артикул	d [мм]	цвет [-]	P [бар]	Наименование	Упаковка	Цена с НДС, Евро/шт
1042386	16	синий	6+10	Кольцо Uronor Q&E синее с упором для труб Uronor PE-Xa 16 мм	900 шт	0,23
1042834	20	синий	6+10	Кольцо Uronor Q&E синее с упором для труб Uronor PE-Xa 20 мм	520 шт	0,32
1042838	25	синий	6+10	Кольцо Uronor Q&E синее с упором для труб Uronor PE-Xa 25 мм	300 шт	0,43
1042387	16	красный	6+10	Кольцо Uronor Q&E красное с упором для труб Uronor PE-Xa 16 мм	900 шт	0,23
1042835	20	красный	6+10	Кольцо Uronor Q&E красное с упором для труб Uronor PE-Xa 20 мм	520 шт	0,32
1042839	25	красный	6+10	Кольцо Uronor Q&E красное с упором для труб Uronor PE-Xa 25 мм	300 шт	0,43



## Кольцо Uronor Q&amp;E белое

Изготавливается из материала PE-X. Кольца Uronor Q&E используются с фитингами Uronor Q&E. Для труб Uronor PE-Xa диаметром 16 - 63 мм.

Артикул	d [мм]	цвет [-]	P [бар]	Наименование	Упаковка	Цена с НДС, Евро/шт
1042388	16	белый	6+10	Кольцо Uronor Q&E белое с упором для труб Uronor PE-Xa 16 мм	900 шт	0,23
1042836	20	белый	6+10	Кольцо Uronor Q&E белое с упором для труб Uronor PE-Xa 20 мм	520 шт	0,32
1042840	25	белый	6+10	Кольцо Uronor Q&E белое с упором для труб Uronor PE-Xa 25 мм	300 шт	0,43
1044993	32	белый	6+10	Кольцо Uronor Q&E белое с упором для труб Uronor PE-Xa 32 мм	150 шт	0,69
1045464	40	белый	6	Кольцо Uronor Q&E белое с упором для труб Uronor PE-Xa 40 мм	80 шт	0,99
1045489	50	белый	6	Кольцо Uronor Q&E белое с упором для труб Uronor PE-Xa 50 мм	70 шт	3,12
1045490	63	белый	6	Кольцо Uronor Q&E белое с упором для труб Uronor PE-Xa 63 мм	35 шт	4,14

## Штуцеры Uronor PE-Xa Q&E PPSU с резьбой



### Штуцер Uronor Q&E PPSU с наружной резьбой

Изготавливается из полимера Полифенилсульфон (PPSU).  
Внимание: кольцо Uronor Q&E следует заказывать отдельно!

Артикул	d [мм]	HP [дюйм]	P [бар]	Наименование	Упаковка	Цена с НДС, Евро/шт
1008661	16	1/2	6+10	Штуцер Uronor Q&E PPSU 16-1/2" HP	100 ШТ	2,04
1008662	20	1/2	6+10	Штуцер Uronor Q&E PPSU 20-1/2" HP	90 ШТ	2,28
1008663	20	3/4	6+10	Штуцер Uronor Q&E PPSU 20-3/4" HP	70 ШТ	2,82
1008664	25	3/4	6+10	Штуцер Uronor Q&E PPSU 25-3/4" HP	50 ШТ	3,35
1008665	25	1	6+10	Штуцер Uronor Q&E PPSU 25-1" HP	40 ШТ	5,23



### Штуцер Uronor Q&E PPSU с накидной гайкой

Изготавливается из полимера Полифенилсульфон (PPSU). В комплекте с торцевой уплотнительной O-образной прокладкой.  
Внимание: кольцо Uronor Q&E следует заказывать отдельно!

Артикул	d [мм]	BP [дюйм]	P [бар]	Наименование	Упаковка	Цена с НДС, Евро/шт
1038021	16	1/2	6+10	Штуцер Uronor Q&E PPSU с накидной гайкой 16-1/2" НГ	50 ШТ	4,63
1038022	20	1/2	6+10	Штуцер Uronor Q&E PPSU с накидной гайкой 20-1/2" НГ	40 ШТ	5,62
1038023	20	3/4	6+10	Штуцер Uronor Q&E PPSU с накидной гайкой 20-3/4" НГ	30 ШТ	5,62
1038024	25	3/4	6+10	Штуцер Uronor Q&E PPSU с накидной гайкой 25-3/4" НГ	25 ШТ	8,50
1038025	25	1	6+10	Штуцер Uronor Q&E PPSU с накидной гайкой 25-1" НГ	25 ШТ	11,98



### Штуцер Uronor Q&E PPSU с внутренней резьбой

Изготавливается из полимера Полифенилсульфон (PPSU).  
Внимание: кольцо Uronor Q&E следует заказывать отдельно!

Артикул	d [мм]	BP [дюйм]	P [бар]	Наименование	Упаковка	Цена с НДС, Евро/шт
1042329	16	1/2	6+10	Штуцер Uronor Q&E PPSU 16-1/2" BP	80 ШТ	3,94
1042330	20	1/2	6+10	Штуцер Uronor Q&E PPSU 20-1/2" BP	60 ШТ	4,29
1042331	20	3/4	6+10	Штуцер Uronor Q&E PPSU 20-3/4" BP	50 ШТ	6,27
1042332	25	3/4	6+10	Штуцер Uronor Q&E PPSU 25-3/4" BP	40 ШТ	6,83
1042333	25	1	6+10	Штуцер Uronor Q&E PPSU 25-1" BP	35 ШТ	13,04

## Соединители Uronor PE-Xa Q&E PPSU



### Соединитель Uronor Q&E PPSU

Изготавливается из полимера Полифенилсульфон (PPSU).  
Внимание: кольца Uronor Q&E следует заказывать отдельно!

Артикул	d [мм]	P [бар]	Наименование	Упаковка	Цена с НДС, Евро/шт
1008669	16	6+10	Соединитель Uronor Q&E PPSU 16-16	100 ШТ	1,93
1008932	20	6+10	Соединитель Uronor Q&E PPSU 20-20	80 ШТ	2,42
1008671	25	6+10	Соединитель Uronor Q&E PPSU 25-25	50 ШТ	3,68
1001235	32	6+10	Соединитель Uronor Q&E PPSU 32-32	20 ШТ	6,72
1008673	40	6	Соединитель Uronor Q&E PPSU 40-40	10 ШТ	10,19
1042866	50	6	Соединитель Uronor Q&E PPSU 50-50	10 ШТ	19,56
1042865	63	6	Соединитель Uronor Q&E PPSU 63-63	5 ШТ	33,13



## Соединители Uronor PE-Xa Q&E PPSU



### Переходник Uronor Q&E PPSU

Изготавливается из полимера Полифенилсульфон (PPSU).  
Внимание: кольца Uronor Q&E следует заказывать отдельно!

Артикул	d [мм]	d1 [мм]	P [бар]	Наименование	Упаковка	Цена с НДС, Евро/шт
1008674	20	16	6+10	Переходник Uronor Q&E PPSU 20-16	100 шт	2,42
1008675	25	16	6+10	Переходник Uronor Q&E PPSU 25-16	40 шт	3,03
1008676	25	20	6+10	Переходник Uronor Q&E PPSU 25-20	40 шт	3,03
1001240	32	25	6+10	Переходник Uronor Q&E PPSU 32-25	20 шт	5,37
1008678	40	32	6	Переходник Uronor Q&E PPSU 40-32	10 шт	11,07
1042879	50	32	6	Переходник Uronor Q&E PPSU 50-32	10 шт	23,76
1042867	50	40	6	Переходник Uronor Q&E PPSU 50-40	10 шт	23,76
1042878	63	40	6	Переходник Uronor Q&E PPSU 63-40	5 шт	42,93
1042877	63	50	6	Переходник Uronor Q&E PPSU 63-50	5 шт	42,93

## Уголки Uronor PE-Xa Q&E PPSU с резьбой



### Уголок Uronor Q&E PPSU с наружной резьбой

Изготавливается из полимера Полифенилсульфон (PPSU).  
Внимание: кольцо Uronor Q&E следует заказывать отдельно!

Артикул	d [мм]	НР [дюйм]	P [бар]	Наименование	Упаковка	Цена с НДС, Евро/шт
1008666	16	1/2	6+10	Уголок Uronor Q&E PPSU с наружн. резьбой 16-1/2" НР	80 шт	3,76
1008667	20	1/2	6+10	Уголок Uronor Q&E PPSU с наружн. резьбой 20-1/2" НР	60 шт	4,55
1008668	25	3/4	6+10	Уголок Uronor Q&E PPSU с наружн. резьбой 25-3/4" НР	40 шт	6,60



### Уголок Uronor Q&E PPSU с накидной гайкой

Изготавливается из полимера Полифенилсульфон (PPSU). В комплекте с торцевой уплотнительной O-образной прокладкой.  
Внимание: кольцо Uronor Q&E следует заказывать отдельно!

Артикул	d [мм]	ВР [дюйм]	P [бар]	Наименование	Упаковка	Цена с НДС, Евро/шт
1038037	16	1/2	6+10	Уголок Uronor Q&E PPSU с накидной гайкой 16-1/2" НГ	40 шт	6,46
1038038	20	1/2	6+10	Уголок Uronor Q&E PPSU с накидной гайкой 20-1/2" НГ	35 шт	6,87
1038039	20	3/4	6+10	Уголок Uronor Q&E PPSU с накидной гайкой 20-3/4" НГ	25 шт	6,87
1038040	25	3/4	6+10	Уголок Uronor Q&E PPSU с накидной гайкой 25-3/4" НГ	20 шт	7,79



### Уголок Uronor Q&E PPSU с внутренней резьбой

Изготавливается из полимера Полифенилсульфон (PPSU).  
Внимание: кольца Uronor Q&E следует заказывать отдельно!

Артикул	d [мм]	ВР [дюйм]	P [бар]	Наименование	Упаковка	Цена с НДС, Евро/шт
1042334	16	1/2	6+10	Уголок Uronor Q&E PPSU с внутр. резьбой 16-1/2" ВР	50 шт	4,05
1042335	20	1/2	6+10	Уголок Uronor Q&E PPSU с внутр. резьбой 20-1/2" ВР	50 шт	4,50
1042336	20	3/4	6+10	Уголок Uronor Q&E PPSU с внутр. резьбой 20-3/4" ВР	40 шт	6,29
1042337	25	3/4	6+10	Уголок Uronor Q&E PPSU с внутр. резьбой 25-3/4" ВР	35 шт	6,48

## Уголки Uronor PE-Xa Q&E PPSU



### Уголок Uronor Q&E PPSU 90°

Изготавливается из полимера Полифенилсульфон (PPSU).  
Внимание: кольца Uronor Q&E следует заказывать отдельно!

Артикул	d [мм]	P [бар]	Наименование	Упаковка		Цена с НДС,
						Евро/шт
1008679	16	6+10	Уголок Uronor Q&E PPSU 90° 16-16	100	шт	2,04
1008680	20	6+10	Уголок Uronor Q&E PPSU 90° 20-20	40	шт	2,56
1008681	25	6+10	Уголок Uronor Q&E PPSU 90° 25-25	25	шт	3,98
1001245	32	6+10	Уголок Uronor Q&E PPSU 90° 32-32	15	шт	7,49
1008683	40	6	Уголок Uronor Q&E PPSU 90° 40-40	10	шт	15,85
1042859	50	6	Уголок Uronor Q&E PPSU 90° 50-50	5	шт	26,55
1042858	63	6	Уголок Uronor Q&E PPSU 90° 63-63	3	шт	47,91

## Тройники Uronor PE-Xa Q&E PPSU



### Тройник Uronor Q&E PPSU с внутренней резьбой

Изготавливается из полимера Полифенилсульфон (PPSU).  
Внимание: кольца Uronor Q&E следует заказывать отдельно!

Артикул	d [мм]	d1 [мм]	BP [дюйм]	P [бар]	Наименование	Упаковка		Цена с НДС,
								Евро/шт
1042338	16	16	1/2	6+10	Тройник Uronor Q&E PPSU с внутр. резьбой 16-1/2"BP-16	50	шт	4,82
1042339	20	20	1/2	6+10	Тройник Uronor Q&E PPSU с внутр. резьбой 20-1/2"BP-20	40	шт	5,21
1042340	25	25	1/2	6+10	Тройник Uronor Q&E PPSU с внутр. резьбой 25-1/2"BP-25	25	шт	9,54
1042341	25	25	3/4	6+10	Тройник Uronor Q&E PPSU с внутр. резьбой 25-3/4"BP-25	25	шт	9,54



### Тройник Uronor Q&E PPSU равнопроходной

Изготавливается из полимера Полифенилсульфон (PPSU).  
Внимание: кольца Uronor Q&E следует заказывать отдельно!

Артикул	d [мм]	P [бар]	Наименование	Упаковка		Цена с НДС,
						Евро/шт
1008684	16	6+10	Тройник Uronor Q&E PPSU равнопроходной 16-16-16	70	шт	2,37
1008685	20	6+10	Тройник Uronor Q&E PPSU равнопроходной 20-20-20	35	шт	3,63
1008686	25	6+10	Тройник Uronor Q&E PPSU равнопроходной 25-25-25	25	шт	6,79
1001250	32	6+10	Тройник Uronor Q&E PPSU равнопроходной 32-32-32	10	шт	11,30
1008688	40	6	Тройник Uronor Q&E PPSU равнопроходной 40-40-40	5	шт	23,25
1042861	50	6	Тройник Uronor Q&E PPSU равнопроходной 50-50-50	1	шт	42,31
1042860	63	6	Тройник Uronor Q&E PPSU равнопроходной 63-63-63	1	шт	54,80

## Тройники Uronor PE-Xa Q&E PPSU



### Тройник Uronor Q&E PPSU редуционный

Изготавливается из полимера Полифенилсульфон (PPSU).  
Внимание: кольца Uronor Q&E следует заказывать отдельно!

Артикул	d [мм]	d1 [мм]	d2 [мм]	P [бар]	Наименование	Упаковка	Цена с НДС, Евро/шт
1008710	16	20	16	6+10	Тройник Uronor Q&E PPSU редуционный 16-20-16	40 шт	3,18
1008700	20	16	16	6+10	Тройник Uronor Q&E PPSU редуционный 20-16-16	40 шт	3,18
1008689	20	16	20	6+10	Тройник Uronor Q&E PPSU редуционный 20-16-20	40 шт	3,18
1008697	20	20	16	6+10	Тройник Uronor Q&E PPSU редуционный 20-20-16	40 шт	3,18
1008711	20	25	20	6+10	Тройник Uronor Q&E PPSU редуционный 20-25-20	25 шт	5,10
1008702	25	16	16	6+10	Тройник Uronor Q&E PPSU редуционный 25-16-16	25 шт	5,10
1008699	25	16	20	6+10	Тройник Uronor Q&E PPSU редуционный 25-16-20	25 шт	5,10
1008690	25	16	25	6+10	Тройник Uronor Q&E PPSU редуционный 25-16-25	25 шт	5,10
1008701	25	20	16	6+10	Тройник Uronor Q&E PPSU редуционный 25-20-16	25 шт	5,65
1008703	25	20	20	6+10	Тройник Uronor Q&E PPSU редуционный 25-20-20	25 шт	5,65
1008691	25	20	25	6+10	Тройник Uronor Q&E PPSU редуционный 25-20-25	25 шт	5,65
1001420	25	25	20	6+10	Тройник Uronor Q&E PPSU редуционный 25-25-20	25 шт	5,65
1008712	25	32	25	6+10	Тройник Uronor Q&E PPSU редуционный 25-32-25	15 шт	11,30
1001422	32	20	25	6+10	Тройник Uronor Q&E PPSU редуционный 32-20-25	15 шт	11,30
1001424	32	20	32	6+10	Тройник Uronor Q&E PPSU редуционный 32-20-32	15 шт	11,30
1008704	32	25	20	6+10	Тройник Uronor Q&E PPSU редуционный 32-25-20	15 шт	11,30
1001426	32	25	25	6+10	Тройник Uronor Q&E PPSU редуционный 32-25-25	15 шт	11,30
1001428	32	25	32	6+10	Тройник Uronor Q&E PPSU редуционный 32-25-32	15 шт	11,30
1008713	32	40	32	6	Тройник Uronor Q&E PPSU редуционный 32-40-32	10 шт	21,09
1008707	40	20	32	6	Тройник Uronor Q&E PPSU редуционный 40-20-32	5 шт	21,09
1008694	40	20	40	6	Тройник Uronor Q&E PPSU редуционный 40-20-40	5 шт	21,09
1008708	40	25	32	6	Тройник Uronor Q&E PPSU редуционный 40-25-32	5 шт	21,09
1008695	40	25	40	6	Тройник Uronor Q&E PPSU редуционный 40-25-40	5 шт	21,09
1008709	40	32	32	6	Тройник Uronor Q&E PPSU редуционный 40-32-32	5 шт	21,09
1008696	40	32	40	6	Тройник Uronor Q&E PPSU редуционный 40-32-40	5 шт	21,09
1042876	50	25	40	6	Тройник Uronor Q&E PPSU редуционный 50-25-40	1 шт	40,61
1042864	50	25	50	6	Тройник Uronor Q&E PPSU редуционный 50-25-50	1 шт	40,61
1042863	50	32	50	6	Тройник Uronor Q&E PPSU редуционный 50-32-50	1 шт	40,61
1042862	50	40	40	6	Тройник Uronor Q&E PPSU редуционный 50-40-40	1 шт	40,61
1042875	50	40	50	6	Тройник Uronor Q&E PPSU редуционный 50-40-50	1 шт	40,61
1042871	63	25	50	6	Тройник Uronor Q&E PPSU редуционный 63-25-50	1 шт	67,55
1042873	63	25	63	6	Тройник Uronor Q&E PPSU редуционный 63-25-63	1 шт	67,55
1042870	63	32	63	6	Тройник Uronor Q&E PPSU редуционный 63-32-63	1 шт	67,55
1042869	63	40	40	6	Тройник Uronor Q&E PPSU редуционный 63-40-40	1 шт	67,55
1042872	63	40	63	6	Тройник Uronor Q&E PPSU редуционный 63-40-63	1 шт	67,55
1042874	63	50	63	6	Тройник Uronor Q&E PPSU редуционный 63-50-63	1 шт	67,55
1042868	63	50	50	6	Тройник Uronor Q&E PPSU редуционный 63-50-50	1 шт	67,55



### Коллектор Uronor Q&E PPSU с наружной резьбой

Изготавливается из полимера Полифенилсульфон (PPSU).  
Входное подключение имеет наружную резьбу 3/4". Внимание: кольца Uronor Q&E следует заказывать отдельно!

Артикул	d [мм]	d1 [мм]	d2 [мм]	d3 [мм]	d4 [мм]	P [бар]	Наименование	Упаковка	Цена с НДС, Евро/шт
1008714	3/4	16	16	16		6+10	Коллектор Uronor Q&E PPSU с нар. резьбой 3/4"НР /16-16-16	10 шт	10,20
1008715	3/4	16	16	16	16	6+10	Коллектор Uronor Q&E PPSU с нар. резьбой 3/4"НР /16-16-16-16	10 шт	10,20

## Штуцеры Uronog PE-Xa Q&E латунные



### Штуцер Uronog Q&E латунный с наружной резьбой

Изготавливается из DR-латуни. Внимание: кольцо Uronog Q&E следует заказывать отдельно!

Артикул	d [мм]	НР [дюйм]	P [бар]	Наименование	Упаковка	Цена с НДС, Евро/шт
1033435	16	G 1/2	6+10	Штуцер Uronog Q&E с наружной резьбой 16-1/2" НР	100 шт	2,55
1033437	20	G 1/2	6+10	Штуцер Uronog Q&E с наружной резьбой 20-1/2" НР	90 шт	2,97
1033438	20	G 3/4	6+10	Штуцер Uronog Q&E с наружной резьбой 20-3/4" НР	70 шт	4,22
1047862	25	G 3/4	6+10	Штуцер Uronog Q&E с наружной резьбой 25-3/4" НР	40 шт	4,96
1047863	25	G 1	6+10	Штуцер Uronog Q&E с наружной резьбой 25-1" НР	40 шт	8,33



### **NEW** Штуцер Uronog Q&E латунный с наружной резьбой

Изготавливается из DR-латуни. Внимание: кольцо Uronog Q&E следует заказывать отдельно!

Артикул	d [мм]	НР [дюйм]	P [бар]	Наименование	Упаковка	Цена с НДС, Евро/шт
1023004	16	R 3/4	6+10	Штуцер Uronog Q&E с наружной резьбой 16-3/4" НР	80 шт	2,97



### Штуцер Uronog Q&E Wipex латунный с наружной резьбой

Изготавливается из DR-латуни. Служит для подключения труб Uronog PE-Xa по технологии Q&E к резьбовыми компонентами системы зажимных фитингов Uronog Wipex. Внимание: кольцо Uronog Q&E следует заказывать отдельно!

Артикул	d [мм]	НР [дюйм]	P [бар]	ВР [дюйм]	Наименование	Упаковка	Цена с НДС, Евро/шт
1008730	32	G 1	6+10		Штуцер Uronog Q&E Wipex с наруж. резьбой 32-1" НР	20 шт	14,95
1008732	40	G 1 1/4	6		Штуцер Uronog Q&E Wipex с наруж. резьбой 40-1 1/4" НР	16 шт	25,39
1008866	50	G 1 1/4	6		Штуцер Uronog Q&E Wipex с наруж. резьбой 50-1 1/4" НР	8 шт	37,78
1008867	63	G 2	6		Штуцер Uronog Q&E Wipex с наруж. резьбой 63-2" НР	6 шт	61,33



### Адаптер Uronog RS Q&E 25-32

Изготавливается из DR-латуни. Служит для подключения труб Uronog PE-Xa по технологии Q&E к системе модульных фитингов Uronog RS. Внимание: кольцо Uronog Q&E следует заказывать отдельно!

Артикул	d [мм]	Усл. обозн. [-]	P [бар]	Наименование	Упаковка	Цена с НДС, Евро/шт
1047021	25	RS 2	6+10	Адаптер Uronog RS 2 Q&E 25	1 шт	26,35
1047022	32	RS 2	6+10	Адаптер Uronog RS 2 Q&E 32	1 шт	37,70
1047023	40	RS 2	6	Адаптер Uronog RS 2 Q&E 40	1 шт	37,70
1047024	50	RS 2	6	Адаптер Uronog RS 2 Q&E 50	1 шт	42,48
1047026	63	RS 2	6	Адаптер Uronog RS 2 Q&E 63	1 шт	51,91

## Штуцеры Uronog PE-Xa Q&E латунные



### Штуцер Uronog Q&E латунный с внутренней резьбой

Изготавливается из DR-латуни. Внимание: кольцо Uronog Q&E следует заказывать отдельно!

Артикул	d [мм]	ВР [дюйм]	P [бар]	Наименование	Упаковка	Цена с НДС, Евро/шт
1023009	16	Rp 1/2	6+10	Штуцер Uronog Q&E с внутренней резьбой 16-1/2" ВР	60 шт	4,09
1023010	20	Rp 1/2	6+10	Штуцер Uronog Q&E с внутренней резьбой 20-1/2" ВР	60 шт	4,89
1023011	20	Rp 3/4	6+10	Штуцер Uronog Q&E с внутренней резьбой 20-3/4" ВР	40 шт	6,31
1023012	25	Rp 3/4	6+10	Штуцер Uronog Q&E с внутренней резьбой 25-3/4" ВР	40 шт	8,34
1023013	25	Rp 1	6+10	Штуцер Uronog Q&E с внутренней резьбой 25-1" ВР	35 шт	13,22
1047866	32	Rp 1	6+10	Штуцер Uronog Q&E с внутренней резьбой 32-1" ВР	20 шт	14,22
1047867	40	Rp 1 1/4		Штуцер Uronog Q&E с внутренней резьбой 40-1 1/4" ВР	1 шт	26,96



### Штуцер Uronog Q&E латунный с накидной гайкой

Изготавливается из DR-латуни. В комплекте с торцевой уплотнительной O-образной прокладкой. Внимание: кольцо Uronog Q&E следует заказывать отдельно!

Артикул	d [мм]	ВР [дюйм]	P [бар]	Наименование	Упаковка	Цена с НДС, Евро/шт
1023014	16	G 1/2	6+10	Штуцер Uronog Q&E с накидной гайкой 16-1/2" НГ	100 шт	4,84
1023015	20	G 1/2	6+10	Штуцер Uronog Q&E с накидной гайкой 20-1/2" НГ	60 шт	6,21
1023016	20	G 3/4	6+10	Штуцер Uronog Q&E с накидной гайкой 20-3/4" НГ	50 шт	6,21
1023017	25	G 3/4	6+10	Штуцер Uronog Q&E с накидной гайкой 25-3/4" НГ	45 шт	10,11
1023018	25	G 1	6+10	Штуцер Uronog Q&E с накидной гайкой 25-1" НГ	40 шт	12,10

## Угольники Uronog PE-Xa Q&E латунные с резьбой



### Угольник Uronog Q&E 90° латунный с наружной резьбой

Изготавливается из DR-латуни. Внимание: кольцо Uronog Q&E следует заказывать отдельно!

Артикул	d [мм]	НР [дюйм]	P [бар]	Наименование	Упаковка	Цена с НДС, Евро/шт
1023019	16	G 1/2	6+10	Угольник Uronog Q&E 90° с наруж. резьбой 16-1/2" НР	80 шт	5,88
1023020	20	G 1/2	6+10	Угольник Uronog Q&E 90° с наруж. резьбой 20-1/2" НР	50 шт	6,63
1023021	20	G 3/4	6+10	Угольник Uronog Q&E 90° с наруж. резьбой 20-3/4" НР	40 шт	8,37
1023022	25	G 3/4	6+10	Угольник Uronog Q&E 90° с наруж. резьбой 25-3/4" НР	40 шт	9,07



### Угольник Uronog Q&E 90° латунный с внутренней резьбой

Изготавливается из DR-латуни. Внимание: кольцо Uronog Q&E следует заказывать отдельно!

Артикул	d [мм]	ВР [дюйм]	P [бар]	Наименование	Упаковка	Цена с НДС, Евро/шт
1023023	16	Rp 1/2	6+10	Угольник Uronog Q&E 90° с внутр. резьбой 16-1/2" ВР	70 шт	5,00
1023024	20	Rp 1/2	6+10	Угольник Uronog Q&E 90° с внутр. резьбой 20-1/2" ВР	40 шт	5,89
1023025	20	Rp 3/4	6+10	Угольник Uronog Q&E 90° с внутр. резьбой 20-3/4" ВР	30 шт	8,26
1023026	25	Rp 3/4	6+10	Угольник Uronog Q&E 90° с внутр. резьбой 25-3/4" ВР	35 шт	9,51

## Тройники Uronor PE-Ха Q&E латунные с резьбой



### Тройник Uronor Q&E латунный с внутренней резьбой

Изготавливается из DR-латуни. Внимание: кольца Uronor Q&E следует заказывать отдельно!

Артикул	d [мм]	BP [дюйм]	d1 [мм]	P [бар]	Наименование	Упаковка	Цена с НДС, Евро/шт
1047885	16	1/2	16	6+10	Тройник Uronor Q&E с внутренней резьбой 16-1/2"BP-16	50 шт	8,23
1047886	20	1/2	20	6+10	Тройник Uronor Q&E с внутренней резьбой 20-1/2"BP-20	30 шт	8,23
1047888	25	3/4	25	6+10	Тройник Uronor Q&E с внутренней резьбой 25-3/4"BP-25	20 шт	17,50
1047201	32	1	32	6+10	Тройник Uronor Q&E с внутренней резьбой 32-1"BP-32	10 шт	22,14

## Скрытый кран Uronor PE-Ха Q&E латунный и аксессуары к нему



### Скрытый кран Uronor Q&E шаровый

Изготавливается из латуни. Внимание: кольца Uronor Q&E следует заказывать отдельно!

Артикул	d [мм]	P [бар]	Наименование	Упаковка	Цена с НДС, Евро/шт
1038419	16	6+10	Скрытый кран Uronor Q&E шаровый 16-16	10 шт	11,91
1038420	20	6+10	Скрытый кран Uronor Q&E шаровый 20-20	10 шт	11,91
1038421	25	6+10	Скрытый кран Uronor Q&E шаровый 25-25	10 шт	17,46



### Рукоятка для скрытого крана Uronor Q&E

Изготавливается из хромированной латуни.

Артикул	Наименование	Упаковка	Цена с НДС, Евро/шт
1023161	Рукоятка для скрытого крана Uronor Q&E	10 шт	5,71
1023162	Рукоятка для скрытого крана Uronor Q&E	10 шт	6,60



### Удлинитель для скрытого крана Uronor Q&E

Изготавливается из латуни.

Артикул	Наименование	Упаковка	Цена с НДС, Евро/шт
1023163	Удлинитель для скрытого крана Uronor Q&E	10 шт	5,65

## Коллекторы Uronor PE-Xa Q&E латунные



### Коллектор Uronor Q&E 3/4" наружная - внутренняя резьба

Изготавливается из DR-латуни. Входное подключение - наружная - внутренняя резьба 3/4". Расстояние между осями выходов - 35 мм. Внимание: кольца Uronor Q&E следует заказывать отдельно!

Артикул	d [мм]	Выходы [-] P [бар]	Наименование	Упаковка	Цена с НДС, Евро/шт
1023027	16	2 6+10	Коллектор Uronor Q&E 3/4" HP-BP 16-2	20 шт	13,89
1023028	16	3 6+10	Коллектор Uronor Q&E 3/4" HP-BP 16-3	15 шт	17,22
1023029	16	4 6+10	Коллектор Uronor Q&E 3/4" HP-BP 16-4	10 шт	22,32

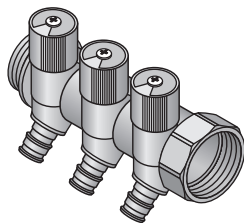

### NEW Распределитель Uronor SH Q&E 1" с запорными вентилями

Изготовлен из DR-латуни. Подключение 1" HP и 1" BP. Расстояние между осями выходов 38 мм. Внимание: Кольца Uronor Q&E следует заказывать отдельно!

Артикул	d [мм]	Выходы [-] P [бар]	Наименование	Упаковка	Цена с НДС, Евро/шт
1048520	16	2 6+10	Распределитель Uronor SH Q&E 1" с запорными вентилями, с/с 38, 16-2	1 шт	29,78
1048521	16	3 6+10	Распределитель Uronor SH Q&E 1" с запорными вентилями, с/с 38, 16-3	1 шт	44,39
1048522	16	4 6+10	Распределитель Uronor SH Q&E 1" с запорными вентилями, с/с 38, 16-4	1 шт	56,68

## Аксессуары для коллекторов Uronor PE-Xa Q&E



### Кронштейн для коллектора Uronor Q&E

Изготавливается из оцинкованной стали с пластиковыми защелками. Комплект состоит из двух кронштейнов. Предназначен для крепления коллекторов Uronor Q&E 3/4".

Артикул	Наименование	Упаковка	Цена с НДС, Евро/комп.
1001338	Кронштейн для коллектора Uronor Q&E 3/4" межосевое расстояние 225 мм	25 комплект	21,01



### Заглушка для коллектора Uronor Q&E

Изготавливается из латуни. Внутренняя резьба 3/4".

Артикул	BP [дюйм] P [бар]	Наименование	Упаковка	Цена с НДС, Евро/шт
1001337	3/4 6+10	Заглушка для коллектора Uronor Q&E 3/4"	10 шт	3,55

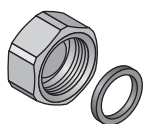

### Заглушка Uronor с прокладкой

Изготавливается из покрытой латуни, с прокладкой, для распределителей Uronor S и Uronor SH.

Артикул	BP [дюйм]	Наименование	Упаковка	Цена с НДС, Евро/шт
1014121	Rp1	Заглушка 1"BP с прокладкой для распределителей Uronor S/SH	20 шт	5,15

## Аксессуары для коллекторов Uponor PE-Xa Q&E



### Заглушка для коллектора Uponor Q&E с воздухоотводчиком

Изготавливается из латуни. Внутренняя резьба 3/4".

Артикул	ВР [дюйм]	Р [бар]	Наименование	Упаковка	Цена с НДС, Евро/шт
1008497	3/4	6+10	Заглушка для коллектора Uponor Q&E 3/4" с воздухоотводчиком	10 шт	10,16



### Заглушка для распределителей Uponor S/SH

Изготавливается из покрытой латуни, для распределителей Uponor S и Uponor SH. Наружная резьба.

Артикул	НР [дюйм]	Наименование	Упаковка	Цена, Евро/шт, с НДС
1014123	R 1	Заглушка 1"НР для распределителей Uponor S/SH	20 шт	5,99

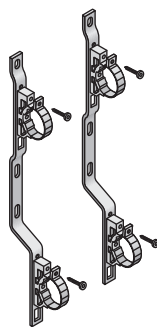

### Кронштейн для распределителей Uponor SH

Изготавливается из оцинкованной стали, для монтажа распределителей Uponor SH. В комплект входят два кронштейна.

Артикул	Наименование	Упаковка	Цена, Евро/ комп., с НДС
1045451	Кронштейн для распределителей Uponor SH	1 комплект	23,53



## Зажимные фитинги Uronor PE-Xa



### Зажимной наконечник Uronor Wipex серии S3,2

Изготавливается из стойкой к обесцинкованию латуни, состоит из обжимной гильзы, штуцера и болта. Для труб Uronor PE-Xa серии S3,2 (10 бар).

Артикул	d [мм]	s [мм]	HP [дюйм]	P [бар]	Наименование	Упаковка	Цена с НДС, Евро/шт
1018336	25	3.5	1	10	Зажимной наконечник Uronor Wipex S3,2 25-3,5-1"HP	2 ШТ	25,58
1018338	32	4.4	1	10	Зажимной наконечник Uronor Wipex S3,2 32-4,4-1"HP	2 ШТ	28,54
1018339	40	5.5	1 1/4	10	Зажимной наконечник Uronor Wipex S3,2 40-5,5-1 1/4"HP	2 ШТ	36,46
1018340	50	6.9	1 1/4	10	Зажимной наконечник Uronor Wipex S3,2 50-6,9-1 1/4"HP	2 ШТ	49,56
1018341	63	8.6	2	10	Зажимной наконечник Uronor Wipex S3,2 63-8,7-2"HP	2 ШТ	80,19
1018342	75	10.3	2	10	Зажимной наконечник Uronor Wipex S3,2 75-10,3-2"HP	1 ШТ	122,84
1018343	90	12.3	3	10	Зажимной наконечник Uronor Wipex S3,2 90-12,3-3"HP	1 ШТ	183,84
1023170	110	15.1	3	10	Зажимной наконечник Uronor Wipex S3,2 110-15,1-3"HP	1 ШТ	230,16



### Зажимной соединитель Uronor Wipex серии S3,2

Изготавливается из стойкой к обесцинкованию латуни, состоит из 2-х обжимных гильз, соединителя и 2-х болтов. Для труб Uronor PE-Xa серии S3,2 (10 бар).

Артикул	d [мм]	s [мм]	P [бар]	Наименование	Упаковка	Цена с НДС, Евро/шт
1042970	25	3.5	10	Зажимной соединитель Uronor Wipex S3,2 25-3,5	1 ШТ	33,77
1042974	32	4.4	10	Зажимной соединитель Uronor Wipex S3,2 32-4,4	1 ШТ	42,18
1042979	40	5.5	10	Зажимной соединитель Uronor Wipex S3,2 40-5,5	1 ШТ	54,39
1042983	50	6.9	10	Зажимной соединитель Uronor Wipex S3,2 50-6,9	1 ШТ	82,11
1042982	63	8.7	10	Зажимной соединитель Uronor Wipex S3,2 63-8,7	1 ШТ	134,61



### Зажимной наконечник Uronor Wipex серии S5,0

Изготавливается из стойкой к обесцинкованию латуни, состоит из обжимной гильзы, штуцера и болта. Для труб Uronor PE-Xa серии S5,0 (6 бар).

Артикул	d [мм]	s [мм]	HP [дюйм]	P [бар]	Наименование	Упаковка	Цена с НДС, Евро/шт
1018328	25	2.3	1	6	Зажимной наконечник Uronor Wipex S5,0 25-2,3 -1"HP	2 ШТ	25,58
1018329	32	2.9	1	6	Зажимной наконечник Uronor Wipex S5,0 32-2,9-1"HP	2 ШТ	28,54
1018330	40	3.7	1 1/4	6	Зажимной наконечник Uronor Wipex S5,0 40-3,7-1 1/4"HP	2 ШТ	36,46
1018331	50	4.6	1 1/4	6	Зажимной наконечник Uronor Wipex S5,0 50-4,6-1 1/4"HP	2 ШТ	49,56
1018332	63	5.8	2	6	Зажимной наконечник Uronor Wipex S5,0 63-5,8-2"HP	2 ШТ	80,19
1018333	75	6.8	2	6	Зажимной наконечник Uronor Wipex S5,0 75-6,8-2"HP	1 ШТ	122,84
1018334	90	8.2	3	6	Зажимной наконечник Uronor Wipex S5,0 90-8,2-3"HP	1 ШТ	183,84
1018335	110	10.0	3	6	Зажимной наконечник Uronor Wipex S5,0 110-10,0-3"HP	1 ШТ	230,16

## Зажимные фитинги Uronor PE-Xa



### Зажимной соединитель Uronor Wipex серии S5,0

Изготавливается из стойкой к обесцинкованию латуни, состоит из 2-х обжимных гильз, соединителя и 2-х болтов. Для труб Uronor PE-Xa серии S5,0 (6 бар).

Артикул	d [мм]	s [мм]	P [бар]	Наименование	Упаковка	Цена с НДС, Евро/шт
1042972	25	2.3	6	Зажимной соединитель Uronor Wipex S5,0 25-2,3	1 шт	33,77
1042973	32	2.9	6	Зажимной соединитель Uronor Wipex S5,0 32-2,9	1 шт	42,18
1042980	40	3.7	6	Зажимной соединитель Uronor Wipex S5,0 40-3,7	1 шт	54,39
1042984	50	4.6	6	Зажимной соединитель Uronor Wipex S5,0 50-4,6	1 шт	82,11
1042981	63	5.8	6	Зажимной соединитель Uronor Wipex S5,0 63-5,8	1 шт	134,61
1042985	75	6.8	6	Зажимной соединитель Uronor Wipex S5,0 75-6,8	1 шт	200,96
1042986	90	8.2	6	Зажимной соединитель Uronor Wipex S5,0 90-8,2	1 шт	276,89
1042987	110	10	6	Зажимной соединитель Uronor Wipex S5,0 110-10,0	1 шт	346,63



### Муфта Uronor Wipex

Изготавливается из стойкой к обесцинкованию латуни, поставляется с двумя резиновыми уплотнительными кольцами.

Артикул	BP [дюйм]	P [бар]	Наименование	Упаковка	Цена с НДС, Евро/шт
1018355	1	6+10	Муфта Uronor Wipex 1"BP - 1"BP	1 шт	15,45
1018356	1 1/4	6+10	Муфта Uronor Wipex 1 1/4"BP - 1 1/4"BP	1 шт	22,27
1018357	2	6+10	Муфта Uronor Wipex 2"BP-2"BP	1 шт	40,89
1018358	3	6+10	Муфта Uronor Wipex 3"BP-3"BP	1 шт	59,49



### Колено Uronor Wipex

Изготавливается из стойкой к обесцинкованию латуни, поставляется с двумя резиновыми уплотнительными кольцами.

Артикул	BP [дюйм]	P [бар]	Наименование	Упаковка	Цена с НДС, Евро/шт
1018350	1	6+10	Колено Uronor Wipex 1"BP - 1"BP	1 шт	21,92
1018351	1 1/4	6+10	Колено Uronor Wipex 1 1/4"BP - 1 1/4"BP	1 шт	28,91
1018352	2	6+10	Колено Uronor Wipex 2"BP-2"BP	1 шт	69,77
1018353	3	6+10	Колено Uronor Wipex 3"BP-3"BP	1 шт	137,97



### Тройник Uronor Wipex

Изготавливается из стойкой к обесцинкованию латуни, поставляется с тремя резиновыми уплотнительными кольцами.

Артикул	BP [дюйм]	P [бар]	Наименование	Упаковка	Цена с НДС, Евро/шт
1018345	1	6+10	Тройник Uronor Wipex 1"BP-1"BP-1"BP	1 шт	26,61
1018346	1 1/4	6+10	Тройник Uronor Wipex 1 1/4"BP - 1 1/4"BP - 1 1/4"BP	1 шт	32,34
1018347	2	6+10	Тройник Uronor Wipex 2"BP - 2"BP - 2"BP	1 шт	70,97
1018348	3	6+10	Тройник Uronor Wipex 3"BP - 3"BP - 3"BP	1 шт	150,55

## Зажимные фитинги Uronor PE-Xa



### Фланец Uronor Wipex

Изготавливается из стойкой к обесцинкованию латуни, поставляется с одним резиновым уплотнительным кольцом.

Артикул	DN [мм]	Кол-во отв. [шт]	P [бар]	Наименование	Упаковка	Цена с НДС, Евро/шт
1018359	25	4	6+10	Фланец Uronor Wipex F25/4 - 85 / 1"BP	1 ШТ	61,02
1018360	32	4	6+10	Фланец Uronor Wipex F32/4 - 100 / 1 1/4"BP	1 ШТ	83,96
1018362	50	4	6+10	Фланец Uronor Wipex F50/4 - 125 / 2"BP	1 ШТ	168,07
1018364	80	8	6+10	Фланец Uronor Wipex F80/8 - 160 / 3"BP	1 ШТ	191,51



### Ниппель Uronor Wipex

Изготавливается из стойкой к обесцинкованию латуни.

Артикул	HP [дюйм]	HP1 [дюйм]	P [бар]	Наименование	Упаковка	Цена с НДС, Евро/шт
1018322	1	1	6+10	Ниппель Uronor Wipex 1"HP - 1"HP	1 ШТ	15,99
1009035	1 1/4	1	6+10	Ниппель Uronor Wipex 1 1/4" HP - 1" HP	1 ШТ	21,24
1018323	1 1/4	1 1/4	6+10	Ниппель Uronor Wipex 1 1/4" HP - 1 1/4" HP	1 ШТ	21,24
1009037	2	1	6+10	Ниппель Uronor Wipex 2" HP - 1" HP	1 ШТ	45,60
1022281	2	1 1/4	6+10	Ниппель Uronor Wipex 2" HP - 1 1/4" HP	1 ШТ	45,60
1018324	2	2	6+10	Ниппель Uronor Wipex 2" HP - 2" HP	1 ШТ	45,60
1009040	3	1	6+10	Ниппель Uronor Wipex 3" HP - 1" HP	1 ШТ	68,25
1009041	3	1 1/4	6+10	Ниппель Uronor Wipex 3" HP - 1 1/4" HP	1 ШТ	68,25
1009042	3	2	6+10	Ниппель Uronor Wipex 3" HP - 2" HP	1 ШТ	77,85
1018325	3	3	6+10	Ниппель Uronor Wipex 3" HP - 3" HP	1 ШТ	77,85



### Переходник Uronor Wipex

Изготавливается из стойкой к обесцинкованию латуни, поставляется с одним резиновым уплотнительным кольцом.

Артикул	HP [дюйм]	BP [дюйм]	s [мм]	P [бар]	Наименование	Упаковка	Цена с НДС, Евро/шт
1018368	1 1/4	1	3.0	6+10	Переходник Uronor Wipex 1 1/4" HP - 1" BP	1 ШТ	17,37
1018371	2	1	3.0	6+10	Переходник Uronor Wipex 2" HP - 1"BP	1 ШТ	43,75
1018372	2	1 1/4	3.0	6+10	Переходник Uronor Wipex 2" HP - 1 1/4" BP	1 ШТ	43,75
1018374	3	1	3.0	6+10	Переходник Uronor Wipex 3" HP - 1"BP	1 ШТ	77,00
1018375	3	1 1/4	3.0	6+10	Переходник Uronor Wipex 3" HP - 1 1/4" BP	1 ШТ	77,00
1018376	3	2	3.53	6+10	Переходник Uronor Wipex 3" HP - 2" BP	1 ШТ	77,00



### Муфта места крепления Uronor Wipex

Изготавливается из стойкой к обесцинкованию латуни, поставляется с одним резиновым уплотнительным кольцом.

Артикул	BP [дюйм]	HP [дюйм]	P [бар]	Наименование	Упаковка	Цена с НДС, Евро/шт
1018302	1	1	6+10	Муфта места крепления Uronor Wipex 1"BP- 1"HP	1 ШТ	42,45
1018303	1 1/4	1 1/4	6+10	Муфта места крепления Uronor Wipex 1 1/4" BP - 1 1/4" HP	1 ШТ	54,79
1018304	2	2	6+10	Муфта места крепления Uronor Wipex 2"BP- 2"HP	1 ШТ	77,82
1018305	3	3	6+10	Муфта места крепления Uronor Wipex 3"BP- 3"HP	1 ШТ	154,46

## Зажимные адаптеры Uronor RS Wipex



### **NEW** Зажимные адаптеры RS Wipex серии S3,2

Изготавливаются из DR-латуни. Служат для подключения труб Uronor PE-Xa серии S3,2 (10 бар) к системе модульных фитингов Uronor RS.

Артикул	Наименование	Упаковка	Цена с НДС, Евро/шт
1047017	Зажимной адаптер Uronor RS 2 Wipex 63X8,7 PN10	1 шт	80,19
1047018	Зажимной адаптер Uronor RS 2 Wipex 75X10,3 PN10	1 шт	122,84
1047019	Зажимной адаптер Uronor RS 3 Wipex 90X12,3 PN10	1 шт	183,84
1047020	Зажимной адаптер Uronor RS 3 Wipex 110x15,1 PN10	1 шт	230,16



### **NEW** Зажимные адаптеры RS Wipex серии S5,0

Изготавливаются из DR-латуни. Служат для подключения труб Uronor PE-Xa серии S5,0 (6 бар) к системе модульных фитингов Uronor RS.

Артикул	Наименование	Упаковка	Цена с НДС, Евро/шт
1047013	Зажимной адаптер Uronor RS 2 Wipex 63X5,8 PN6	1 шт	80,19
1047014	Зажимной адаптер Uronor RS 2 Wipex 75X6,9 PN6	1 шт	122,84
1047015	Зажимной адаптер Uronor RS 3 Wipex 90X8,2 PN6	1 шт	183,84
1047016	Зажимной адаптер Uronor RS 3 Wipex 110X10,0 PN6	1 шт	230,16

## Водорозетки Uronor PE-Xa Q&E PPSU



### Водорозетка Uronor Q&E PPSU с фланцем

Изготавливается из полимера Полифенилсульфон (PPSU).  
Внимание: кольцо Uronor Q&E следует заказывать отдельно!

Артикул	d [мм]	ВР [дюйм]	P [бар]	Наименование	Упаковка	Цена с НДС, Евро/шт
1042342	16	1/2	6+10	Водорозетка Uronor Q&E PPSU с фланцем 16-1/2" ВР, высота 43 мм	40 шт	4,69
1042343	20	1/2	6+10	Водорозетка Uronor Q&E PPSU с фланцем 20-1/2" ВР, высота 43 мм	30 шт	4,69

## Водорозетки Uronor PE-Xa Q&E латунные



### Водорозетка Uronor Q&E латунная с фланцем

Изготавливается из DR-латуни. Внимание: кольцо Uronor Q&E следует заказывать отдельно!

Артикул	d [мм]	ВР [дюйм]	P [бар]	Наименование	Упаковка	Цена с НДС, Евро/шт
1023034	16	Rp 1/2	6+10	Водорозетка Uronor Q&E с фланцем 16-1/2" ВР, высота 43 мм	40 шт	6,21
1023035	20	Rp 1/2	6+10	Водорозетка Uronor Q&E с фланцем 20-1/2" ВР, высота 43 мм	40 шт	7,32



### Комплект водорозеток Uronor Q&E на монтажной планке

Водорозетки из DR-латуни, монтажная планка из оцинкованной стали. Расстояние между центрами водорозеток: 153 мм.  
Внимание: Кольца Uronor Q&E следует заказывать отдельно!

Артикул	d [мм]	ВР [дюйм]	размер [мм]	P [бар]	Наименование	Упаковка	Цена с НДС, Евро/шт
1023037	16	Rp 1/2	150	6+10	Комплект водорозеток Uronor Q&E на монтажной планке, с/с 153, 2x16-1/2" ВР	25 шт	34,26

## Водорозетки Uronor PE-Xa Q&E латунные под настенную коробку



### Водорозетка Uronor Q&E с настенной коробкой

Изготавливается из DR-латуни. Поставляется в комплекте с пластиковой настенной коробкой. Внимание: кольцо Uronor Q&E следует заказывать отдельно!

Артикул	d [мм]	ВР [дюйм]	P [бар]	Наименование	Упаковка	Цена с НДС, Евро/шт
1040149	16	1/2	6+10	Водорозетка Uronor Q&E 16-1/2" ВР для кожуха 25/20 мм	1 шт	12,63

## Настенные коробки Uronor PE-Xa Q&E



### Водорозетка Uronor Q&E под настенную коробку

Изготавливается из DR-латуни. Под настенную коробку 1008845. Внимание: кольцо Uronor Q&E и настенную коробку следует заказывать отдельно!

Артикул	d [мм]	BP [дюйм]	P [бар]	Наименование	Упаковка	Цена с НДС, Евро/шт
1047935	16	Rp 1/2	6+10	Водорозетка Uronor Q&E 16-1/2" BP	40 шт	7,26



### Водорозетка Uronor Q&E под настенную коробку

Изготавливается из DR-латуни. Под настенную коробку 1008846. Внимание: кольцо Uronor Q&E и настенную коробку следует заказывать отдельно!

Артикул	d [мм]	BP [дюйм]	P [бар]	Наименование	Упаковка	Цена с НДС, Евро/шт
1047932	20	Rp 1/2	6+10	Водорозетка Uronor Q&E 20-1/2" BP	25 шт	9,16
1028154	20	Rp 3/4	6+10	Водорозетка Uronor Q&E 20-3/4" BP	25 шт	11,59



### Настенная коробка Uronor PE-Xa Q&E

Изготавливается из пластика. Применяется совместно с водорозеткой Uronor Q&E.

Артикул	Наименование	Упаковка	Цена с НДС, Евро/шт
1008845	Настенная коробка Uronor Q&E, пластик для кожуха 25/20 мм и 28/23 мм	10 шт	2,15
1008846	Настенная коробка Uronor Q&E, пластик для кожуха 35/29 мм и 43/36 мм	50 шт	2,63

## Резьбовые адаптеры Uronor PE-Xa S3,2

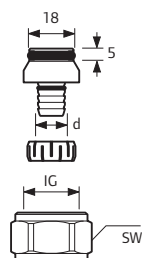
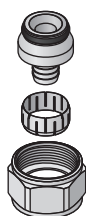

### Резьбовой адаптер Uronor PE-Xa

Изготавливается из покрытой латуни. Внутренняя резьба 3/4" Евроконус. Для присоединения труб Uronor PE-Xa серии S3,2 (10 бар) к радиаторным узлам и коллекторам с наружной резьбой 3/4" Евроконус.

Артикул	d [мм]	BP [дюйм]	SW [мм]	P [бар]	Наименование	Упаковка	Цена с НДС, Евро/шт
1045542	16	G 3/4	30	10	Резьбовой адаптер Uronor PE-Xa S3,2 16x2, 2-3/4" Евроконус	10 шт	5,24
1045543	20	G 3/4	30	10	Резьбовой адаптер Uronor PE-Xa S3,2 20x2, 8-3/4" Евроконус	10 шт	5,24

## Коллектор Uronor PPM



### NEW Коллектор Uronor PPM

Модульный пластмассовый коллектор из PPSU для водоснабжения и радиаторного отопления. Расстояние между осями выходов 50 мм.

Внимание: Кольца Uronor Q&E следует заказывать отдельно!

Артикул	d [мм]	Выходы [-]	P [бар]	Наименование	Упаковка	Цена с НДС, Евро/шт
1047997	1/2	1	6+10	Коллектор Uronor PPM 1", c/c 50, 1x1/2" HP	1 шт	11,40
1047998	3/4	1	6+10	Коллектор Uronor PPM 1", c/c 50, 1x3/4" HP	1 шт	11,40
1047999	16	2	6+10	Коллектор Uronor PPM 1" Q&E, c/c 50, 2x16	1 шт	12,97
1048000	16	3	6+10	Коллектор Uronor PPM 1" Q&E, c/c 50, 3x16	1 шт	14,43
1048001	16	4	6+10	Коллектор Uronor PPM 1" Q&E, c/c 50, 4x16	1 шт	16,75



### NEW Штуцер для коллектора Uronor PPM

Штуцер с наружной резьбой 3/4" HP из PPSU.

Артикул	d [мм]	P [бар]	Наименование	Упаковка	Цена с НДС, Евро/шт
1048002	3/4	6+10	Штуцер для коллектора Uronor PPM 1", 3/4" HP	1 шт	9,03



### NEW Угольник для коллектора Uronor PPM

Угольник с наружной резьбой 3/4" HP из PPSU

Артикул	d [мм]	Наименование	Упаковка	Цена с НДС, Евро/шт
1048003	3/4	Угольник для коллектора Uronor PPM 1", 3/4" HP	1 шт	9,03



### NEW Заглушка для коллектора Uronor PPM

Материал: PPSU

Артикул	Наименование	Упаковка	Цена с НДС, Евро/шт
1048004	Закрутка для коллектора Uronor PPM 1",	1 шт	5,75



### NEW Заглушка для коллектора Uronor PPM с воздухоотводчиком

Закрутка с воздухоотводчиком из PPSU.

Артикул	Наименование	Упаковка	Цена с НДС, Евро/шт
1048005	Закрутка для коллектора Uronor PPM 1", с воздухоотводчиком	1 шт	8,58



### NEW Кронштейн для коллектора Uronor PPM

В комплект входят две длинных, две коротких клипсы и два кронштейна.

Изготавливаются из PPSU.

Артикул	Наименование	Упаковка	Цена с НДС, Евро/компл.
1048007	Кронштейн для коллектора Uronor PPM 1"	1 комплект	12,50

## Уголки Uronor PE-Xa Q&E для подключения радиаторов

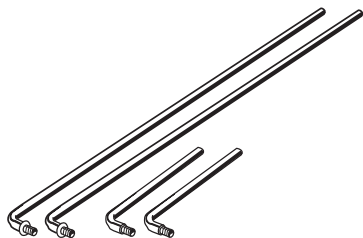

### Уголок Uronor Q&E для подключения радиатора

Изготавливается из никелированной медной трубки 15 x 1 мм. Подключение медной трубки 15 x 1 мм к радиаторному узлу 3/4" Евроконус необходимо выполнять резьбовым адаптером Uronor 15Cu (арт. 1013830). Внимание: кольцо Uronor Q&E следует заказывать отдельно!

Артикул	d [мм]	l [мм]	P [бар]	Наименование	Упаковка	Цена с НДС, Евро/шт
1023045	16	300	6+10	Уголок Q&E для подключения радиатора 16-15 мм, длина 300 мм	2 шт	11,85
1023046	20	300	6+10	Уголок Q&E для подключения радиатора 20-15 мм, длина 300 мм	2 шт	12,85
1023047	16	1100	6+10	Уголок Q&E для подключения радиатора 16-15 мм, длина 1100 мм	2 шт	23,57

## Тройники Uronor PE-Xa Q&E для подключения радиаторов



### Тройник Uronor Q&E для подключения радиатора

Изготавливается из никелированной медной трубки 15 x 1 мм. Подключение медной трубки 15 x 1 мм к радиаторному узлу 3/4" Евроконус необходимо выполнять резьбовым адаптером Uronor 15Cu (арт. 1013830). Внимание: кольца Uronor Q&E следует заказывать отдельно!

Артикул	d [мм]	l [мм]	P [бар]	Наименование	Упаковка	Цена с НДС, Евро/шт
1023049	16	300	6+10	Тройник Q&E для подключения радиатора 16-15-16 мм, длина 300 мм	2 шт	17,76
1023050	20	300	6+10	Тройник Q&E для подключения радиатора 20-15-20 мм, длина 300 мм	2 шт	17,76

## Резьбовые адаптеры Uronor PE-Xa для подключения радиаторов

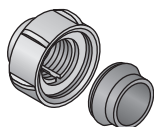

### Резьбовой адаптер Uronor 15Cu

Внутренняя резьба 3/4" Евроконус, для подключения медной трубки 15 x 1 мм тройников и уголков Uronor PE-Xa Q&E, медной трубки 15 x 1 мм пресс-тройников и пресс-уголков Uronor MLC к радиаторным узлам 3/4" НР Евроконус. Состав: покрытая латунная гайка, встроенное латунное зажимное кольцо и уплотнительный конус из EPDM. Оребренная гайка под гаечный ключ 30.

Артикул	d [мм]	BP [дюйм]	Наименование	Упаковка	Цена с НДС, Евро/шт
1013830	Cu 15	G3/4	Резьбовой адаптер Uronor 15 Cu - 3/4"BP Евроконус	10 шт	3,95

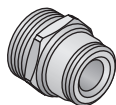

### Адаптер Uronor для радиаторного узла

Предназначен для радиаторных узлов с резьбой 1/2"BP для перехода на наружную резьбу 3/4" Евроконус и последующего подключения медных трубок 15 x 1 мм резьбовым адаптером Uronor 15Cu (арт. 1013830), или труб Uronor MLC резьбовыми адаптерами 1013989, 1014004, 1014011. Изготавливается из покрытой латуни.

Артикул	НР [дюйм]	НР1 [дюйм]	Наименование	Упаковка	Цена с НДС, Евро/шт
1013906	R1/2	R3/4	Адаптер Uronor для радиаторного узла 1/2"НР - 3/4"НР Евроконус	10 шт	3,45



## Резьбовые адаптеры Uronor PE-Xa для подключения радиаторов

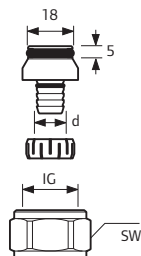
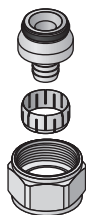

### Резьбовой адаптер Uronor PE-Xa

Изготавливается из покрытой латуни. Внутренняя резьба 3/4" Евроконус. Для присоединения труб Uronor PE-Xa серии S5,0 (6 бар) к радиаторным узлам и коллекторам с наружной резьбой 3/4" Евроконус.

Артикул	d [мм]	BP [дюйм]	SW [мм]	P [бар]	Наименование	Упаковка	Цена с НДС, Евро/шт
1057441	16	G 3/4	30	6	Резьбовой адаптер Uronor PE-Xa S5,0 16x2,0-3/4" Евроконус	10 шт	5,24
1057442	20	G 3/4	30	6	Резьбовой адаптер Uronor PE-Xa S5,0 20x2,0-3/4" Евроконус	10 шт	5,24

## Распределители Uronor латунные

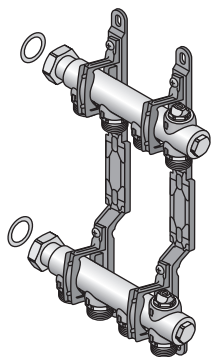

### Распределитель Uronor Н латунный

Предварительно собранный распределитель для радиаторного отопления. Изготавливается из покрытой латуни, с накидной гайкой 1"BP и торцевой прокладкой с одной стороны, и заглушкой 1/2"BP с другой стороны. Расстояние между выходами 50 мм. На каждом распределителе - воздухоотводчик. Цветовая маркировка подачи и обратки. Выходы имеют наружную резьбу 3/4"HP Евроконус, совместимую с резьбовыми адаптерами Uronor под Евроконус. Поставляется в сборе с пластиковым кронштейном повышенной шумоизоляции. Максимальный расход теплоносителя на один распределитель: 3,5 м<sup>3</sup>/ч (12-контуров). Внимание: при скручивании соединений следует соблюдать момент затяжки!

Артикул	Выходы [-] l [мм]	Наименование	Упаковка	Цена с НДС, Евро/шт
1012877	2 122	Распределитель Uronor Н латунный 2-контурный, 122 мм	1 шт	83,38
1012878	3 172	Распределитель Uronor Н латунный 3-контурный, 172 мм	1 шт	96,91
1012879	4 222	Распределитель Uronor Н латунный 4-контурный, 222 мм	1 шт	130,19
1012880	5 272	Распределитель Uronor Н латунный 5-контурный, 272 мм	1 шт	150,14
1012881	6 322	Распределитель Uronor Н латунный 6-контурный, 322 мм	1 шт	167,79
1012882	7 372	Распределитель Uronor Н латунный 7-контурный, 372 мм	1 шт	190,70
1012883	8 422	Распределитель Uronor Н латунный 8-контурный, 422 мм	1 шт	206,69
1012884	9 472	Распределитель Uronor Н латунный 9-контурный, 472 мм	1 шт	228,58
1012885	10 522	Распределитель Uronor Н латунный 10-контурный, 522 мм	1 шт	248,31
1012886	11 572	Распределитель Uronor Н латунный 11-контурный, 572 мм	1 шт	269,15
1012887	12 622	Распределитель Uronor Н латунный 12-контурный, 622 мм	1 шт	306,95

## Аксессуары для распределителей Уроног

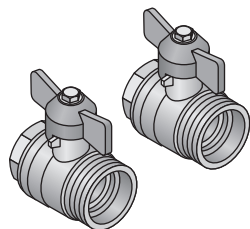

### Кран шаровой Уроног латунный

Изготавливается из покрытой латуни. В комплект входят два крана. Краны совместимы со всеми распределителями Уроног. Длина 60 мм.

Артикул	НР [дюйм]	ВР [дюйм]	Наименование	Упаковка	Цена с НДС, Евро/комп.
1012913	R 1	Rp 3/4	Кран шаровой Уроног 1"НР - 3/4"ВР для распределителя Н	1 комплект	21,49

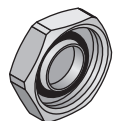

### Заглушка Уроног 3/4"ВР Евроконус

Изготавливается из покрытой латуни, для резьбы 3/4"Евроконус.

Артикул	ВР [дюйм]	Наименование	Упаковка	Цена с НДС, Евро/шт
1014122	G 3/4	Заглушка Уроног 3/4" ВР Евроконус	10 шт	4,58

## Аксессуары Уроног РЕ-Ха для подключения радиаторов



### Коробка RC

Изготавливается из зеленого пластика. Используется для фиксации уголков Q&E из медной трубки 15 x 1 мм. Для кожуха 24/20мм. В комплект входят две коробки и кронштейны. Межосевое расстояние между уголками 40, 45 или 50 мм.

Артикул	d [мм]	Наименование	Упаковка	Цена с НДС, Евро/комп.
1001366	16/20	Коробка Уроног RC	1 комплект	14,73

## Аксессуары Uronor PE-Xa



### Фиксатор колена Uronor

Изготавливается из белого пластика. Для фиксации загиба труб Uronor PE-Xa и Uronor MLC диаметром 16 мм. Разборный, для кожуха 25/20 мм. Минимальное межосевое расстояние между трубами при использовании двух фиксаторов - 40 мм, включая 5 мм просвет между фиксаторами. В комплект входит один фиксатор.

Артикул	Наименование	Упаковка	Цена, Евро/ комп., с НДС
1009008	Фиксатор колена Uronor 16 мм, для кожуха 25/20 мм, мин. межосевое расст. 40 мм	10 комплект	2,99



### Защитная гильза для труб Uronor

Изготавливается из белого пластика. Служит для защиты труб Uronor от воздействия ультрафиолетового излучения и механических повреждений. В комплект входят две гильзы длиной по 200 мм и стопоры для труб 12, 14 и 16 мм (по два на размер).

Артикул	Наименование	Упаковка	Цена, Евро/ комп., с НДС
1023176	Защитная гильза для труб Uronor белая, длина 200 мм	50 комплект	4,09



### Пластиковый переходник Uronor

Изготавливается из белого пластика, применяется с арт. 1009008 и 1023176, высота 60 мм. В комплект входит одна штука.

Артикул	Наименование	Упаковка	Цена с НДС, Евро/шт
1023177	Пластиковый переходник Uronor белый, высота 60 мм	50 шт	3,05



### Угловой фиксатор Uronor

Фиксирует изгиб труб Uronor PE-X на 90 градусов, материал - оцинкованная сталь.

Артикул	d [мм]	Наименование	Упаковка	Цена с НДС, Евро/шт
1009004	16	Угловой фиксатор Uronor 16 мм	50 шт	1,94
1009233	20	Угловой фиксатор Uronor 20 мм	50 шт	2,20
1009006	25	Угловой фиксатор Uronor 25 мм	20 шт	3,67
1001231	32	Угловой фиксатор Uronor 32 мм	20 шт	4,99

## Крепёжные элементы Уропог

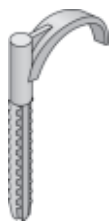

### Односторонний крюк Уропог

Для крепления труб с максимальным наружным диаметром до 32 мм на бетонном основании. Цвет синий. Монтажное отверстие 8 мм.

Артикул	d [мм]	l [мм]	Наименование	Упаковка	Цена с НДС, Евро/шт
1013137	- 32	60	Односторонний крюк Уропог 6 см	50 шт	0,37
1013138	- 32	80	Односторонний крюк Уропог 8 см	50 шт	0,37



### Двухсторонний крюк Уропог

Для крепления двух параллельных труб с максимальным наружным диаметром до 32 мм на бетонном основании. Цвет синий. Монтажное отверстие 8 мм.

Артикул	d [мм]	l [мм]	Наименование	Упаковка	Цена с НДС, Евро/шт
1013139	- 32	60	Двухсторонний крюк Уропог 6 см	50 шт	0,45
1013140	- 32	80	Двухсторонний крюк Уропог 8 см	50 шт	0,45

## Труборезы Uronog



### Труборез Uronog 16-32 мм

Для резки труб Uronog PE-Xa и Uronog MLC диаметром 16-32 мм.

Артикул	d [мм]	Наименование	Упаковка	Цена с НДС, Евро/шт
1013719	- 32	Труборез Uronog 16-32 мм	1 шт	40,44
1013721		Запасное лезвие 16-32 мм для трубореза Uronog под арт. 1013719	1 шт	19,79



### Труборез Uronog 16-25 мм для труб PE-X

Для резки труб Uronog PE-X диаметром 16 - 25 мм.

Артикул	d [мм]	Наименование	Упаковка	Цена с НДС, Евро/шт
1001369	- 25	Труборез Uronog 16-25 мм для труб PE-X	1 шт	21,94

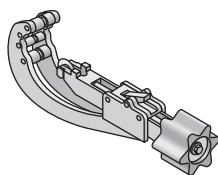

### Режущий инструмент Uronog 25-63 мм

Для резки труб Uronog PE-Xa и Uronog MLC диаметром 25-63 мм.

Артикул	d [мм]	Наименование	Упаковка	Цена с НДС, Евро/шт
1006634	25-63	Режущий инструмент Uronog 25-63 мм для труб диаметром 25-63 мм	1 шт	61,92
1006635	25-63	Запасное лезвие Uronog 25-63 мм для режущего инструмента под арт. 1006634	1 шт	7,05

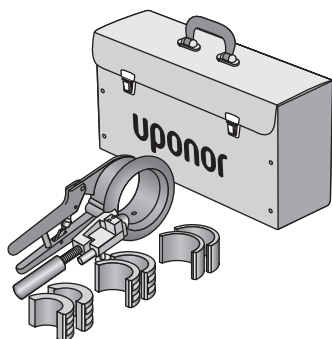

### Набор инструментов Uronog 63-110 мм

Для труб Uronog Uronog PE-Xa и Uronog MLC диаметром 63-110 мм. Набор служит для резки и снятия внутренней фаски с труб. Состав набора: режущий инструмент с фаскоснимателем. Поставляется в чемоданчике.

Артикул	d [мм]	Наименование	Упаковка	Цена с НДС, Евро/шт
1014334	63-110	Набор инструментов Uronog 63-110 мм	1 шт	570,64

## Расширительные инструменты Uronog PE-Xa Q&E и аксессуары к ним



### Ручной инструмент Uronog Q&E в комплекте с головками

Полный набор в пластиковом кейсе: расширительный инструмент, тубик смазки (коллоидно-графитовая смазка), инструкция по эксплуатации и расширительные головки. В комплект входят расширительные головки: арт. 1004059-1004061, 1001372-1001374.

Артикул	d [мм]	Наименование	Упаковка	Цена с НДС, Евро/шт
1004064	16/20/25	Ручной инструмент Uronog Q&E с шестью головками 16-25 мм	1 шт	277,66

## Расширительные инструменты Uronor PE-Xa Q&E и аксессуары к ним



### Аккумуляторный инструмент Uronor Q&E

Работающий от аккумулятора расширительный инструмент для труб PE-Xa диаметром до 32 мм (10 бар) и до 40 мм (6 бар), в комплекте с пластиковым кейсом, тубиком смазки (Molykote G-n plus) 100 мл, зарядным устройством 230В и двумя аккумуляторами (Li-Ion, 14,4В/2,4А\*ч). Вес 7,7 кг. Расширительные головки в комплект не входят.

Артикул	U [В]	Наименование	Упаковка	Цена, Евро/ комп., с НДС
1046740	14.4	Аккумуляторный инструмент Uronor Q&E для труб диаметром до 40 мм, Li-Ion	1 комплект	858,33



### Элементы питания для аккумуляторного инструмента Uronor Q&E

Для аккумуляторного инструмента 1046740.

Артикул	Наименование	Упаковка	Цена с НДС, Евро/шт
1046738	Запасной аккумулятор Uronor Q&E для инструмента под арт. 1046740	1 шт	282,52



### Зарядное устройство Uronor Q&E

Для аккумуляторного инструмента 1046740.

Артикул	U [В]	Наименование	Упаковка	Цена с НДС, Евро/шт
1046739	230	Зарядное устройство Uronor Q&E для инструмента под арт. 1046740	1 шт	161,44



### Гидравлический инструмент Uronor Q&E 250/40

Электро-гидравлический расширительный инструмент в комплекте с пистолетом 40 мм (арт. 1004041) и шлангами (арт. 1004040) для монтажа труб PE-Xa диаметром 16-32 мм серии S3,2 и 16-40 мм серии S5,0. Поставляется в пластиковом кейсе. В комплект входят: тубик смазки (Molykote G-n plus), масло для инструмента, инструкция по эксплуатации. Расширительные головки в комплект не входят.

Артикул	Наименование	Упаковка	Цена с НДС, Евро/шт
1004043	Гидравлический инструмент Uronor Q&E 250/40, для труб 16-40 мм, без головок	1 шт	1950,00

## Расширительные инструменты Uronor PE-Xa Q&E и аксессуары к ним



### Пистолет Uronor Q&E гидравлический

Для гидравлического инструмента Uronor Q&E 250/40. Пистолет 40-250 применяется для монтажа труб PE-Xa диаметром 16-32 мм серии S3,2 и 16-40 мм серии S5,0, пистолет 63-250 применяется для монтажа труб PE-Xa 50-63 мм серии S5,0.

Артикул	Наименование	Упаковка	Цена с НДС, Евро/шт
1004041	Пистолет 40-250 для гидравл. инструмента Uronor Q&E 250/40, для труб 16-40 мм	1 шт	646,26
1004034	Пистолет 63-250 для гидравл. инструмента Uronor Q&E 250/40, для труб 50-63 мм	1 шт	828,39
1004040	Шланги для пистолетов 40-250 и 63-250 длина 4+0,3 м.	1 шт	436,49



### Расширительная головка Uronor Q&E серии S3,2

Расширительная головка для монтажа труб Uronor PE-Xa серии S3,2 с фитингами Uronor Q&E серии S5,0. Головки без маркировки "Н" предназначены для ручного и аккумуляторного инструментов. Головки с маркировкой "Н" предназначены для аккумуляторного и гидравлического инструментов. Головка на 16 мм предназначена для ручного, аккумуляторного и гидравлического инструментов.

Артикул	d [мм]	s [мм]	Усл. обозн. [-]	Наименование	Упаковка	Цена с НДС, Евро/шт
1004059	16	2.2	16x2.2	Головка Uronor Q&E 16-2,2	1 шт	66,06
1004060	20	2.8	20x2.8	Головка Uronor Q&E 20-2,8	1 шт	66,06
1004062	20	2.8	H 20x2.8	Головка Uronor Q&E H20-2,8	1 шт	66,06
1004061	25	3.5	25x3.5	Головка Uronor Q&E 25-3,5	1 шт	66,06
1004063	25	3.5	H 25x3.5	Головка Uronor Q&E H25-3,5	1 шт	66,06
1042755	32	4.4	H 32x4.4 DC	Головка Uronor Q&E H32-4,4	1 шт	79,87



### Расширительная головка серии S5.0

Расширительная головка Q&E для монтажа труб серии S5.0 с фитингами серии S5.0. Головки без маркировки "Н" предназначены для ручного и аккумуляторного инструментов. Головки с маркировкой "Н" предназначены для аккумуляторного и гидравлического инструментов.

Артикул	d [мм]	s [мм]	Усл. обозн. [-]	Наименование	Упаковка	Цена с НДС, Евро/шт
1001372	16	2.0	16x2	Головка Uronor Q&E 16-2,0	1 шт	66,06
1001373	20	2.0	20x2	Головка Uronor Q&E 20-2,0	1 шт	66,06
1004030	20	2.0	H 20x2.0/1.9	Головка Uronor Q&E H20-2,0	1 шт	66,06
1001374	25	2.3	25x2.3	Головка Uronor Q&E 25-2,3	1 шт	66,06
1001376	25	2.3	H 25x2.3	Головка Uronor Q&E H25-2,3	1 шт	66,06
1004006	32	2.9	32x2.9	Головка Uronor Q&E 32-2,9	1 шт	79,87
1001378	32	2.9	H 32x2.9 GC	Головка Uronor Q&E H32-2,9	1 шт	79,87
1004033	40	3.7	H 40x3.7	Головка Uronor Q&E H40-3,7	1 шт	130,02
1004036	50	4.6	H 50x4.6	Головка Uronor Q&E H50-4,6	1 шт	329,45
1004038	63	5.8	H 63x5.8	Головка Uronor Q&E H63-5,8	1 шт	358,09

## Расширительные инструменты Uronog PE-Xa Q&E и аксессуары к ним



### Коллоидная графитовая смазка

Для смазки рабочего конуса расширительного инструмента Uronog Q&E. Тюбик 30 г.

Артикул	Наименование	Упаковка	Цена с НДС, Евро/шт
1008334	Коллоидная графитовая смазка для инструментов Uronog Q&E, тюбик 30 г	20 шт	5,46



### Насадка-вращатель Uronog Q&E 16-32 мм

Для автоматического поворота расширительной головки после каждого расширения.

Артикул	Наименование	Упаковка	Цена с НДС, Евро/шт
1038188	Насадка-вращатель Uronog Q&E 16-32 мм	1 шт	118,78



### Разматыватель для труб Uronog с направляющей

Для разматывания всех труб Uronog диаметром до 25 мм. Подходит для бухт с внутренним диаметром 300 мм и 600 мм. Материал - окрашенная сталь.

Артикул	Наименование	Упаковка	Цена с НДС, Евро/шт
1035807	Разматыватель для труб Uronog 16-25 мм	1 шт	165,00



# Водоснабжение и радиаторное отопление Uronor MLC



## Трубы Uronor MLC

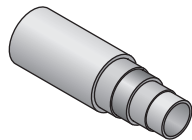

### Труба Uronor Unipe MLC в бухтах

Кислородонепроницаемая многослойная композиционная труба (полиэтилен PE-RT - клей - сваренный внахлест алюминий - клей - полиэтилен PE-RT) для водоснабжения, радиаторного и напольного отопления, охлаждения. Максимальная температура 95°C, макс. рабочее давление 10 бар, срок службы: 50 лет при постоянной рабочей температуре 70°C и рабочем давлении 10 бар. Допустимые классы эксплуатации: 1-5 и ХВ согласно таблице 2 ТУ 2248-093-00284581-2005. Группа воспламеняемости: В1 по ГОСТ 30402-96 (трудновоспламеняемая).

Артикул	d [мм]	s [мм]	L [м]	Наименование	Упаковка	Цена, Евро/м, с НДС
1013371	16	2.0	200	Труба Uronor Unipe MLC белая 16x2,0 в бухтах по 200 м	200 м	1,69
1013380	16	2.0	500	Труба Uronor Unipe MLC белая 16x2,0 в бухтах по 500 м	500 м	1,69
1013388	20	2.25	100	Труба Uronor Unipe MLC белая 20x2,25 в бухтах по 100 м	100 м	2,61
1013398	25	2.5	50	Труба Uronor Unipe MLC белая 25x2,5 в бухтах по 50 м	50 м	4,54
1013401	32	3.0	50	Труба Uronor Unipe MLC белая 32x3,0 в бухтах по 50 м	50 м	6,88

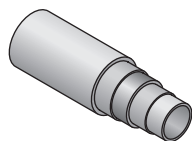

### Труба Uronor Unipe MLC в прямых отрезках

Кислородонепроницаемая многослойная композиционная труба (полиэтилен PE-RT - клей - сваренный внахлест алюминий - клей - полиэтилен PE-RT) для водоснабжения, радиаторного и напольного отопления, охлаждения. Максимальная температура 95°C, макс. рабочее давление 10 бар, срок службы: 50 лет при постоянной рабочей температуре 70°C и рабочем давлении 10 бар. Допустимые классы эксплуатации: 1-5 и ХВ согласно таблице 2 ТУ 2248-093-00284581-2005. Группа воспламеняемости: В1 по ГОСТ 30402-96 (трудновоспламеняемая).

Артикул	d [мм]	s [мм]	L [м]	Наименование	Упаковка	Цена, Евро/м, с НДС
1013444	32	3.0	5	Труба Uronor Unipe MLC белая 32x3,0 в прямых отрезках по 5 м	30 м	6,88
1013446	40	4.0	5	Труба Uronor Unipe MLC белая 40x4,0 в прямых отрезках по 5 м	20 м	13,67
1013449	50	4.5	5	Труба Uronor Unipe MLC белая 50x4,5 в прямых отрезках по 5 м	20 м	18,70
1013451	63	6.0	5	Труба Uronor Unipe MLC белая 63x6,0 в прямых отрезках по 5 м	15 м	29,48
1013453	75	7.5	5	Труба Uronor Unipe MLC белая 75x7,5 в прямых отрезках по 5 м	5 м	57,37
1013455	90	8.5	5	Труба Uronor Unipe MLC белая 90x8,5 в прямых отрезках по 5 м	5 м	79,78
1013457	110	10.0	5	Труба Uronor Unipe MLC белая 110x10,0 в прямых отрезках по 5 м	5 м	103,86

## Кожухи Uronor

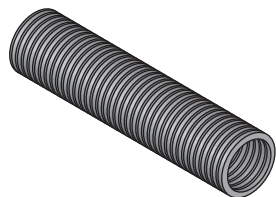

### Кожух Uronor

Защитный гофрированный кожух. Изготавливается из полиэтилена высокой плотности (ПЭВП). Используется при прокладке труб по принципу "труба в трубе" для защиты трубы от механических повреждений, уменьшения ущерба от протечек и возможности заменить трубу. Поставляется в бухтах.

Артикул	d [мм]	d1 [мм]	d2 [мм]	цвет [-]	Наименование	Упаковка	Цена, Евро/м, с НДС
1012860	25/20	16		черный	Кожух Uronor черный 25/20 мм для труб 16 мм, бухта 50 м	50 м	0,78
1012864	28/23	18	20	черный	Кожух Uronor черный 28/23 мм для труб 16-20 мм, бухта 50 м	50 м	0,87
1012869	35/29	25		черный	Кожух Uronor черный 35/29 мм для труб 20-25 мм, бухта 50 м	50 м	1,12
1012872	43/36	32		черный	Кожух Uronor черный 43/36 мм для труб 25-32 мм, бухта 25 м	25 м	2,16

## Угольники Uronor MLC композиционные

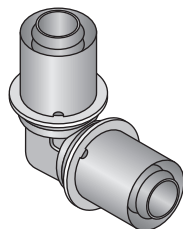

### Угольник Uronor MLC 90° композиционный 16-32

Изготавливается из PPSU, с предварительно установленными пресс-гильзами из нержавеющей стали и пластмассовыми упорными кольцами. Имеет функцию защиты от протечки. Не требуется калибровка.

Артикул	d [мм]	Наименование	Упаковка	Цена, Евро/шт, с НДС
1022714	16	Пресс-угольник Uronor MLC композиционный 16-16, PPSU	10 шт	3,07
1022715	20	Пресс-угольник Uronor MLC композиционный 20-20, PPSU	10 шт	4,18
1022716	25	Пресс-угольник Uronor MLC композиционный 25-25, PPSU	5 шт	7,70
1022717	32	Пресс-угольник Uronor MLC композиционный 32-32, PPSU	5 шт	11,63

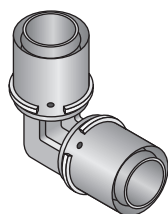

### Угольник Uronor MLC 90° композиционный 40-50

Изготавливается из PPSU, с предварительно установленными пресс-гильзами из нержавеющей стали и пластмассовыми упорными кольцами. Имеет функцию защиты от протечки.

Артикул	d [мм]	Наименование	Упаковка	Цена, Евро/шт, с НДС
1046386	40	Пресс-угольник Uronor MLC композиционный 40-40, PPSU	5 шт	20,51
1046387	50	Пресс-угольник Uronor MLC композиционный 50-50, PPSU	3 шт	30,44

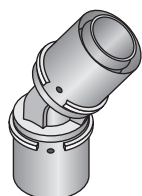

### Угольник Uronor MLC 45° композиционный 40-50

Изготавливается из PPSU, с предварительно установленными пресс-гильзами из нержавеющей стали и пластмассовыми упорными кольцами. Имеет функцию защиты от протечки.

Артикул	d [мм]	Наименование	Упаковка	Цена, Евро/шт, с НДС
1046388	40	Пресс-угольник Uronor MLC композиционный 40-40 45°, PPSU	5 шт	29,09
1046389	50	Пресс-угольник Uronor MLC композиционный 50-50 45°, PPSU	3 шт	41,18

## Тройники Uronor MLC композиционные

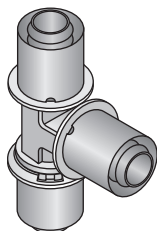

### Тройник Uronor MLC композиционный равнопроходной 16-32

Изготавливается из PPSU, с предварительно установленными пресс-гильзами из нержавеющей стали и пластмассовыми упорными кольцами. Имеет функцию защиты от протечки. Не требуется калибровка.

Артикул	d [мм]	Наименование	Упаковка	Цена, Евро/шт. с НДС
1022718	16	Пресс-тройник Uronor MLC композиционный 16-16-16, PPSU	10 шт	4,32
1022719	20	Пресс-тройник Uronor MLC композиционный 20-20-20, PPSU	10 шт	6,52
1022720	25	Пресс-тройник Uronor MLC композиционный 25-25-25, PPSU	5 шт	10,30
1022721	32	Пресс-тройник Uronor MLC композиционный 32-32-32, PPSU	5 шт	16,14

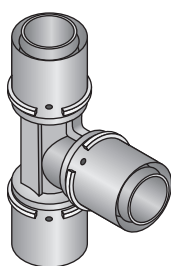

### Тройник Uronor MLC композиционный равнопроходной 40-50

Изготавливается из PPSU, с предварительно установленными пресс-гильзами из нержавеющей стали и пластмассовыми упорными кольцами. Имеет функцию защиты от протечки.

Артикул	d [мм]	Наименование	Упаковка	Цена, Евро/шт. с НДС
1046390	40	Пресс-тройник Uronor MLC композиционный 40-40-40, PPSU	5 шт	28,89
1046391	50	Пресс-тройник Uronor MLC композиционный 50-50-50, PPSU	3 шт	40,91

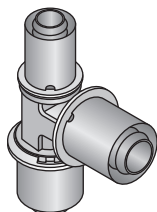

### Тройник Uronor MLC композиционный редуцирующий 16-32

Изготавливается из PPSU, с предварительно установленными пресс-гильзами из нержавеющей стали и пластмассовыми упорными кольцами. Имеет функцию защиты от протечки. Не требуется калибровка.

Артикул	d [мм]	d1 [мм]	d2 [мм]	Наименование	Упаковка	Цена, Евро/шт. с НДС
1022722	16	20	16	Пресс-тройник Uronor MLC композиционный 16-20-16, PPSU	10 шт	5,74
1022723	20	16	16	Пресс-тройник Uronor MLC композиционный 20-16-16, PPSU	10 шт	5,74
1022724	20	16	20	Пресс-тройник Uronor MLC композиционный 20-16-20, PPSU	10 шт	5,74
1022725	20	20	16	Пресс-тройник Uronor MLC композиционный 20-20-16, PPSU	10 шт	5,74
1022726	20	25	20	Пресс-тройник Uronor MLC композиционный 20-25-20, PPSU	10 шт	9,26
1022727	25	16	16	Пресс-тройник Uronor MLC композиционный 25-16-16, PPSU	5 шт	9,26
1022728	25	16	20	Пресс-тройник Uronor MLC композиционный 25-16-20, PPSU	5 шт	9,26
1022729	25	16	25	Пресс-тройник Uronor MLC композиционный 25-16-25, PPSU	5 шт	9,26
1022730	25	20	20	Пресс-тройник Uronor MLC композиционный 25-20-20, PPSU	5 шт	9,26
1022731	25	20	25	Пресс-тройник Uronor MLC композиционный 25-20-25, PPSU	5 шт	9,26
1022732	32	16	32	Пресс-тройник Uronor MLC композиционный 32-16-32, PPSU	5 шт	14,23
1022733	32	20	32	Пресс-тройник Uronor MLC композиционный 32-20-32, PPSU	5 шт	14,23
1022734	32	25	25	Пресс-тройник Uronor MLC композиционный 32-25-25, PPSU	5 шт	14,23
1022735	32	25	32	Пресс-тройник Uronor MLC композиционный 32-25-32, PPSU	5 шт	14,23

## Тройники Uronor MLC композиционные

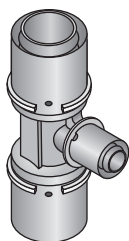

### Тройник Uronor MLC композиционный редукционный 40-50

Изготавливается из PPSU, с предварительно установленными пресс-гильзами из нержавеющей стали и пластмассовыми упорными кольцами. Имеет функцию защиты от протечки.

Артикул	d [мм]	d1 [мм]	d2 [мм]	Наименование	Упаковка	Цена, Евро/шт, с НДС	
						шт	Цена
1046392	40	20	40	Пресс-тройник Uronor MLC композиционный 40-20-40, PPSU	5 шт	23,71	
1046393	40	25	32	Пресс-тройник Uronor MLC композиционный 40-25-32, PPSU	5 шт	23,71	
1046394	40	25	40	Пресс-тройник Uronor MLC композиционный 40-25-40, PPSU	5 шт	23,71	
1046395	40	32	32	Пресс-тройник Uronor MLC композиционный 40-32-32, PPSU	5 шт	23,71	
1046396	40	32	40	Пресс-тройник Uronor MLC композиционный 40-32-40, PPSU	5 шт	23,71	
1046397	50	25	40	Пресс-тройник Uronor MLC композиционный 50-25-40, PPSU	3 шт	31,68	
1046398	50	25	50	Пресс-тройник Uronor MLC композиционный 50-25-50, PPSU	3 шт	31,68	
1046399	50	32	50	Пресс-тройник Uronor MLC композиционный 50-32-50, PPSU	3 шт	36,61	
1046400	50	40	50	Пресс-тройник Uronor MLC композиционный 50-40-50, PPSU	3 шт	36,61	

## Муфты Уроног MLC композиционные

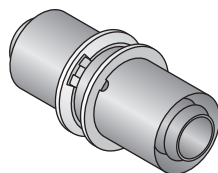

### Муфта Уроног MLC композиционная равнопроходная 16-32

Изготавливается из PPSU, с предварительно установленными пресс-гильзами из нержавеющей стали и пластмассовыми упорными кольцами. Имеет функцию защиты от протечки. Не требуется калибровка.

Артикул	d [мм]	Наименование	Упаковка	Цена, Евро/шт. с НДС
1022736	16	Пресс-муфта Уроног MLC композиционная 16-16, PPSU	10 шт	3,09
1022737	20	Пресс-муфта Уроног MLC композиционная 20-20, PPSU	10 шт	3,83
1022738	25	Пресс-муфта Уроног MLC композиционная 25-25, PPSU	5 шт	6,15
1022739	32	Пресс-муфта Уроног MLC композиционная 32-32, PPSU	5 шт	10,30

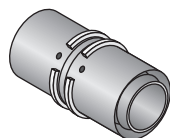

### Муфта Уроног MLC композиционная равнопроходная 40-50

Изготавливается из PPSU, с предварительно установленными пресс-гильзами из нержавеющей стали и пластмассовыми упорными кольцами. Имеет функцию защиты от протечки.

Артикул	d [мм]	Наименование	Упаковка	Цена, Евро/шт. с НДС
1046401	40	Пресс-муфта Уроног MLC композиционная 40-40, PPSU	5 шт	16,78
1046402	50	Пресс-муфта Уроног MLC композиционная 50-50, PPSU	3 шт	22,20

## Муфты Uronog MLC композиционные

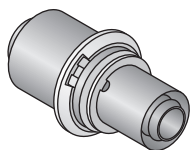

### Муфта Uronog MLC композиционная редукционная 16-32

Изготавливается из PPSU, с предварительно установленными пресс-гильзами из нержавеющей стали и пластмассовыми упорными кольцами. Имеет функцию защиты от протечки. Не требуется калибровка.

Артикул	d [мм]	d1 [мм]	Наименование	Упаковка		Цена, Евро/шт, с НДС
				шт	шт	
1022740	20	16	Пресс-муфта Uronog MLC композиционная 20-16, PPSU	10	шт	3,83
1022741	25	16	Пресс-муфта Uronog MLC композиционная 25-16, PPSU	5	шт	6,15
1022742	25	20	Пресс-муфта Uronog MLC композиционная 25-20, PPSU	5	шт	6,15
1022743	32	25	Пресс-муфта Uronog MLC композиционная 32-25, PPSU	5	шт	9,25

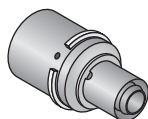

### Муфта Uronog MLC композиционная редукционная 40-50

Изготавливается из PPSU, с предварительно установленными пресс-гильзами из нержавеющей стали и пластмассовыми упорными кольцами. Имеет функцию защиты от протечки.

Артикул	d [мм]	d1 [мм]	Наименование	Упаковка		Цена, Евро/шт, с НДС
				шт	шт	
1046403	40	25	Пресс-муфта Uronog MLC композиционная 40-25, PPSU	5	шт	14,81
1046404	40	32	Пресс-муфта Uronog MLC композиционная 40-32, PPSU	5	шт	14,81
1046405	50	32	Пресс-муфта Uronog MLC композиционная 50-32, PPSU	3	шт	22,20
1046406	50	40	Пресс-муфта Uronog MLC композиционная 50-40, PPSU	3	шт	22,20

## Резьбовые пресс-соединения Uronog MLC латунные

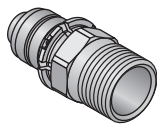

### Пресс-соединение Uronog MLC 16-32 с наружной резьбой

Изготавливается из лужёной латуни, с предварительно установленной алюминиевой пресс-гильзой и пластмассовым упорным кольцом. Имеет функции: идентификация опрессовки, цветовая кодировка, защита от протечки. Не требуется калибровка.

Артикул	d [мм]	HP [дюйм]	Наименование	Упаковка	Цена, Евро/шт. с НДС
1014525	16	R 1/2	Пресс-соединение Uronog MLC 16-1/2"HP	10 шт	4,15
1014534	16	R 3/4	Пресс-соединение Uronog MLC 16-3/4"HP	10 шт	6,21
1014561	20	R 1/2	Пресс-соединение Uronog MLC 20-1/2"HP	10 шт	6,21
1014564	20	R 3/4	Пресс-соединение Uronog MLC 20-3/4"HP	10 шт	6,21
1014567	20	R 1	Пресс-соединение Uronog MLC 20-1"HP	10 шт	9,94
1014589	25	R 3/4	Пресс-соединение Uronog MLC 25-3/4"HP	5 шт	9,94
1014592	25	R 1	Пресс-соединение Uronog MLC 25-1"HP	5 шт	9,94
1014610	32	R 1	Пресс-соединение Uronog MLC 32-1"HP	5 шт	12,78
1014613	32	R 1 1/4	Пресс-соединение Uronog MLC 32-1 1/4"HP	5 шт	18,53

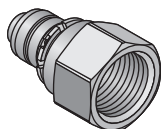

### Пресс-соединение Uronog MLC 16-32 с внутренней резьбой

Изготавливается из лужёной латуни, с предварительно установленной алюминиевой пресс-гильзой и пластмассовым упорным кольцом. Имеет функции: идентификация опрессовки, цветовая кодировка, защита от протечки. Не требуется калибровка.

Артикул	d [мм]	BP [дюйм]	Наименование	Упаковка	Цена, Евро/шт. с НДС
1014536	16	Rp 1/2	Пресс-соединение Uronog MLC 16-1/2"BP	10 шт	4,15
1014574	20	Rp 1/2	Пресс-соединение Uronog MLC 20-1/2"BP	10 шт	6,41
1014577	20	Rp 3/4	Пресс-соединение Uronog MLC 20-3/4"BP	10 шт	7,91
1014580	20	Rp 1	Пресс-соединение Uronog MLC 20-1"BP	10 шт	10,50
1014599	25	Rp 3/4	Пресс-соединение Uronog MLC 25-3/4"BP	5 шт	10,50
1014602	25	Rp 1	Пресс-соединение Uronog MLC 25-1"BP	5 шт	14,11
1014618	32	Rp 1	Пресс-соединение Uronog MLC 32-1"BP	5 шт	14,67
1014621	32	Rp 1 1/4	Пресс-соединение Uronog MLC 32-1 1/4"BP	5 шт	21,25

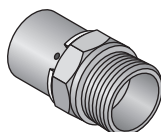

### Пресс-соединение Uronog MLC 40-50 с наружной резьбой

Изготавливается из лужёной латуни, с предварительно установленной пресс-гильзой из нержавеющей стали и пластмассовым упорным кольцом. Имеет функции: цветовая кодировка, защита от протечки.

Артикул	d [мм]	HP [дюйм]	Наименование	Упаковка	Цена, Евро/шт. с НДС
1046901	40	R 1 1/4	Пресс-соединение Uronog MLC 40-1 1/4"HP	5 шт	25,16
1046902	40	R 1 1/2	Пресс-соединение Uronog MLC 40-1 1/2"HP	5 шт	39,15
1046905	50	R 1 1/2	Пресс-соединение Uronog MLC 50-1 1/2"HP	3 шт	39,15
1046906	50	R 2	Пресс-соединение Uronog MLC 50-2"HP	3 шт	58,83



## Резьбовые пресс-соединения Uronor MLC латунные

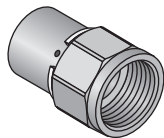

### Пресс-соединение Uronor MLC 40-50 с внутренней резьбой

Изготавливается из лужёной латуни, с предварительно установленной пресс-гильзой из нержавеющей стали и пластмассовым упорным кольцом. Имеет функции: цветовая кодировка, защита от протечки.

Артикул	d [мм]	BP [дюйм]	Наименование	Упаковка		Цена, Евро/шт,
						с НДС
1046903	40	Rp 11/4	Пресс-соединение Uronor MLC 40-1 1/4"BP	5	шт	28,19
1046904	40	Rp 11/2	Пресс-соединение Uronor MLC 40-1 1/2"BP	5	шт	33,25
1046907	50	Rp 11/2	Пресс-соединение Uronor MLC 50-1 1/2"BP	3	шт	37,66

## Угольники Uronor MLC латунные

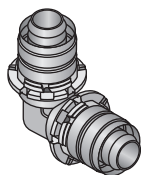

### Пресс-угольник Uronor MLC 90° 16-32

Изготавливается из лужёной латуни, с предварительно установленными алюминиевыми пресс-гильзами и пластмассовыми упорными кольцами. Имеет функции: идентификация опрессовки, цветовая кодировка, защита от протечки. Не требуется калибровка.

Артикул	d [мм]	Наименование	Упаковка		Цена, Евро/шт,
					с НДС
1014679	16	Пресс-угольник Uronor MLC 90° 16-16	10	шт	5,91
1014724	20	Пресс-угольник Uronor MLC 90° 20-20	10	шт	7,03
1014746	25	Пресс-угольник Uronor MLC 90° 25-25	5	шт	13,75
1014765	32	Пресс-угольник Uronor MLC 90° 32-32	5	шт	19,16

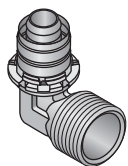

### Пресс-угольник Uronor MLC 90° 16-32 с наружной резьбой

Изготавливается из лужёной латуни, с предварительно установленной алюминиевой пресс-гильзой и пластмассовым упорным кольцом. Имеет функции: идентификация опрессовки, цветовая кодировка, защита от протечки. Не требуется калибровка.

Артикул	d [мм]	HP [дюйм]	Наименование	Упаковка		Цена, Евро/шт,
						с НДС
1014686	16	R 1/2	Пресс-угольник Uronor MLC 90° с наружной резьбой, 16-1/2"HP	10	шт	6,00
1014729	20	R 1/2	Пресс-угольник Uronor MLC 90° с наружной резьбой, 20-1/2"HP	10	шт	9,32
1014732	20	R 3/4	Пресс-угольник Uronor MLC 90° с наружной резьбой, 20-3/4"HP	10	шт	10,69
1014751	25	R 3/4	Пресс-угольник Uronor MLC 90° с наружной резьбой, 25-3/4"HP	5	шт	13,35
1014755	25	R 1	Пресс-угольник Uronor MLC 90° с наружной резьбой, 25-1"HP	5	шт	16,73
1014770	32	R 1	Пресс-угольник Uronor MLC 90° с наружной резьбой, 32-1"HP	5	шт	20,58

## Угольники Уроног MLC латунные

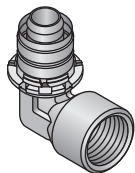

### Пресс-угольник Уроног MLC 90° 16-32 с внутренней резьбой

Изготавливается из лужёной латуни, с предварительно установленной алюминиевой пресс-гильзой и пластмассовым упорным кольцом. Имеет функции: идентификация опрессовки, цветовая кодировка, защита от протечки. Не требуется калибровка.

Артикул	d [мм]	BP [дюйм]	Наименование	Упаковка	Цена, Евро/шт, с НДС
1014692	16	Rp 1/2	Пресс-угольник Уроног MLC 90° с внутренней резьбой, 16-1/2"BP	10 шт	6,00
1014736	20	Rp 1/2	Пресс-угольник Уроног MLC 90° с внутренней резьбой, 20-1/2"BP	10 шт	9,76
1014739	20	Rp 3/4	Пресс-угольник Уроног MLC 90° с внутренней резьбой, 20-3/4"BP	10 шт	10,89
1014757	25	Rp 3/4	Пресс-угольник Уроног MLC 90° с внутренней резьбой, 25-3/4"BP	5 шт	15,04
1014761	25	Rp 1	Пресс-угольник Уроног MLC 90° с внутренней резьбой, 25-1"BP	5 шт	17,65
1014774	32	Rp 1	Пресс-угольник Уроног MLC 90° с внутренней резьбой, 32-1"BP	5 шт	20,17

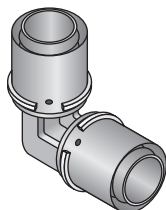

### Пресс-угольник Уроног MLC 90° 40-50

Изготавливается из лужёной латуни, с предварительно установленными пресс-гильзами из нержавеющей стали и пластмассовыми упорными кольцами. Имеет функции: цветовая кодировка, защита от протечки.

Артикул	d [мм]	Наименование	Упаковка	Цена, Евро/шт, с НДС
1046908	40	Пресс-угольник Уроног MLC 90° 40-40	5 шт	35,35
1046911	50	Пресс-угольник Уроног MLC 90° 50-50	3 шт	49,54

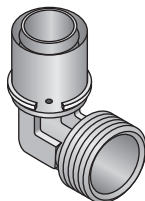

### Пресс-угольник Уроног MLC 90° 40-50 с наружной резьбой

Изготавливается из лужёной латуни, с предварительно установленной пресс-гильзой из нержавеющей стали и пластмассовым упорным кольцом. Имеет функции: цветовая кодировка, защита от протечки.

Артикул	d [мм]	HP [дюйм]	Наименование	Упаковка	Цена, Евро/шт, с НДС
1046909	40	R 11/4	Пресс-угольник Уроног MLC 90° с наружной резьбой, 40-1 1/4"HP	5 шт	38,24

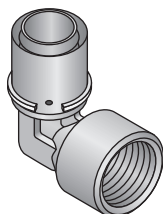

### Пресс-угольник Уроног MLC 90° 40-50 с внутренней резьбой

Изготавливается из лужёной латуни, с предварительно установленной пресс-гильзой из нержавеющей стали и пластмассовым упорным кольцом. Имеет функции: цветовая кодировка, защита от протечки.

Артикул	d [мм]	BP [дюйм]	Наименование	Упаковка	Цена, Евро/шт, с НДС
1046910	40	Rp 11/2	Пресс-угольник Уроног MLC 90° с внутренней резьбой, 40-1 1/2"BP	5 шт	36,43
1046912	50	Rp 11/2	Пресс-угольник Уроног MLC 90° с внутренней резьбой, 50-1 1/2"BP	3 шт	43,90

## Угольники Uronor MLC латунные

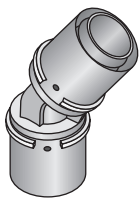

### Пресс-угольник Uronor MLC 45° 40-50

Изготавливается из лужёной латуни, с предварительно установленными пресс-гильзами из нержавеющей стали и пластмассовыми упорными кольцами. Имеет функции: цветовая кодировка, защита от протечки.

Артикул	d [мм]	Наименование	Упаковка		Цена, Евро/шт, с НДС
			шт	шт	
1046913	40	Пресс-угольник Uronor MLC 45° 40-40	5	шт	34,28
1046914	50	Пресс-угольник Uronor MLC 45° 50-50	3	шт	44,48

## Пресс-муфты Uronor MLC латунные

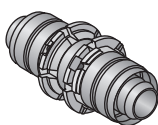

### Пресс-муфта Uronor MLC 16-32 равнопроходная

Изготавливается из лужёной латуни, с предварительно установленными алюминиевыми пресс-гильзами и пластмассовыми упорными кольцами. Имеет функции: идентификация опрессовки, цветовая кодировка, защита от протечки. Не требуется калибровка.

Артикул	d [мм]	Наименование	Упаковка		Цена, Евро/шт, с НДС
			шт	шт	
1015164	16	Пресс-муфта Uronor MLC 16-16	10	шт	4,43
1015187	20	Пресс-муфта Uronor MLC 20-20	10	шт	6,11
1015205	25	Пресс-муфта Uronor MLC 25-25	5	шт	10,25
1015219	32	Пресс-муфта Uronor MLC 32-32	5	шт	15,54

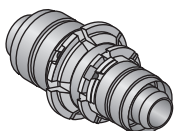

### Пресс-муфта Uronor MLC 16-32 редукционная

Изготавливается из лужёной латуни, с предварительно установленными алюминиевыми пресс-гильзами и пластмассовыми упорными кольцами. Имеет функции: идентификация опрессовки, цветовая кодировка, защита от протечки. Не требуется калибровка.

Артикул	d [мм]	d1 [мм]	Наименование	Упаковка		Цена, Евро/шт, с НДС
				шт	шт	
1015179	20	16	Пресс-муфта Uronor MLC 20-16	10	шт	6,11
1015194	25	16	Пресс-муфта Uronor MLC 25-16	5	шт	9,64
1015202	25	20	Пресс-муфта Uronor MLC 25-20	5	шт	9,64
1015215	32	20	Пресс-муфта Uronor MLC 32-20	5	шт	14,23
1015217	32	25	Пресс-муфта Uronor MLC 32-25	5	шт	14,23

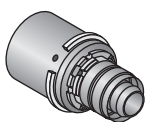

### Пресс-муфта Uronor MLC 40-50 редукционная

Изготавливается из лужёной латуни, с предварительно установленными металлическими пресс-гильзами и пластмассовыми упорными кольцами. Имеет функции: цветовая кодировка, защита от протечки.

Артикул	d [мм]	d1 [мм]	Наименование	Упаковка		Цена, Евро/шт, с НДС
				шт	шт	
1046930	40	25	Пресс-муфта Uronor MLC 40-25	5	шт	24,77
1046931	40	32	Пресс-муфта Uronor MLC 40-32	5	шт	24,77
1046933	50	32	Пресс-муфта Uronor MLC 50-32	3	шт	35,37
1046934	50	40	Пресс-муфта Uronor MLC 50-40	3	шт	35,37

## Пресс-муфты Uronor MLC латунные

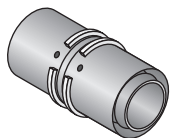

### Пресс-муфта Uronor MLC 40-50 равнопроходная

Изготавливается из лужёной латуни, с предварительно установленными пресс-гильзами из нержавеющей стали и пластмассовыми упорными кольцами. Имеет функции: цветовая кодировка, защита от протечки.

Артикул	d [мм]	Наименование	Упаковка	Цена, Евро/шт. с НДС
1046932	40	Пресс-муфта Uronor MLC 40-40	5 шт	26,21
1046935	50	Пресс-муфта Uronor MLC 50-50	3 шт	35,37

## Тройники Uronor MLC латунные

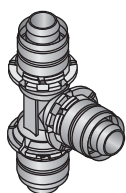

### Пресс-тройник Uronor MLC 16-32 равнопроходной

Изготавливается из лужёной латуни, с предварительно установленными алюминиевыми пресс-гильзами и пластмассовыми упорными кольцами. Имеет функции: идентификация опрессовки, цветовая кодировка, защита от протечки. Не требуется калибровка.

Артикул	d [мм]	Наименование	Упаковка	Цена, Евро/шт. с НДС
1014918	16	Пресс-тройник Uronor MLC 16-16-16	10 шт	7,14
1014976	20	Пресс-тройник Uronor MLC 20-20-20	10 шт	9,76
1015028	25	Пресс-тройник Uronor MLC 25-25-25	5 шт	15,94
1015073	32	Пресс-тройник Uronor MLC 32-32-32	5 шт	27,14

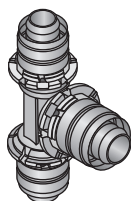

### Пресс-тройник Uronor MLC 16-32 редукционный

Изготавливается из лужёной латуни, с предварительно установленными алюминиевыми пресс-гильзами и пластмассовыми упорными кольцами. Имеет функции: идентификация опрессовки, цветовая кодировка, защита от протечки. Не требуется калибровка.

Артикул	d [мм]	d1 [мм]	d2 [мм]	Наименование	Упаковка	Цена, Евро/шт. с НДС
1014923	16	20	16	Пресс-тройник Uronor MLC 16-20-16	10 шт	9,76
1014957	20	16	16	Пресс-тройник Uronor MLC 20-16-16	10 шт	9,76
1014961	20	16	20	Пресс-тройник Uronor MLC 20-16-20	10 шт	9,76
1014970	20	20	16	Пресс-тройник Uronor MLC 20-20-16	10 шт	9,76
1014981	20	25	16	Пресс-тройник Uronor MLC 20-25-16	10 шт	15,94
1014983	20	25	20	Пресс-тройник Uronor MLC 20-25-20	10 шт	15,94
1014996	25	16	16	Пресс-тройник Uronor MLC 25-16-16	5 шт	15,94
1015000	25	16	20	Пресс-тройник Uronor MLC 25-16-20	5 шт	15,94
1015002	25	16	25	Пресс-тройник Uronor MLC 25-16-25	5 шт	15,94
1015015	25	20	16	Пресс-тройник Uronor MLC 25-20-16	5 шт	15,94
1015017	25	20	20	Пресс-тройник Uronor MLC 25-20-20	5 шт	15,94
1015021	25	20	25	Пресс-тройник Uronor MLC 25-20-25	5 шт	15,94
1015025	25	25	16	Пресс-тройник Uronor MLC 25-25-16	5 шт	15,94
1015033	25	32	25	Пресс-тройник Uronor MLC 25-32-25	5 шт	27,14
1015053	32	16	32	Пресс-тройник Uronor MLC 32-16-32	5 шт	27,14
1015060	32	20	32	Пресс-тройник Uronor MLC 32-20-32	5 шт	27,14
1015064	32	25	25	Пресс-тройник Uronor MLC 32-25-25	5 шт	27,14
1015068	32	25	32	Пресс-тройник Uronor MLC 32-25-32	5 шт	27,14

## Тройники Uronog MLC латунные

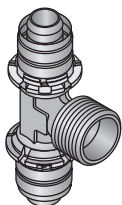

### Пресс-тройник Uronog MLC 16-32 с наружной резьбой

Изготавливается из лужёной латуни, с предварительно установленными алюминиевыми пресс-гильзами и пластмассовыми упорными кольцами. Имеет функции: идентификация опрессовки, цветовая кодировка, защита от протечки. Не требуется калибровка.

Артикул	d [мм]	НР [дюйм]	d1 [мм]	Наименование	Упаковка		Цена, Евро/шт, с НДС
1014927	16	R 1/2	16	Пресс-тройник Uronog MLC с наружной резьбой, 16-1/2"НР-16	10	шт	13,77
1015038	25	R 3/4	25	Пресс-тройник Uronog MLC с наружной резьбой, 25-3/4"НР- 25	5	шт	20,50
1015082	32	R 3/4	32	Пресс-тройник Uronog MLC с наружной резьбой, 32-3/4"НР-32	5	шт	25,31

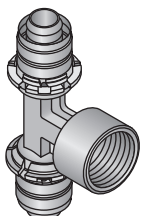

### Пресс-тройник Uronog MLC 16-32 с внутренней резьбой

Изготавливается из лужёной латуни, с предварительно установленными алюминиевыми пресс-гильзами и пластмассовыми упорными кольцами. Имеет функции: идентификация опрессовки, цветовая кодировка, защита от протечки. Не требуется калибровка.

Артикул	d [мм]	ВР [дюйм]	d1 [мм]	Наименование	Упаковка		Цена, Евро/шт, с НДС
1014931	16	Rp 1/2	16	Пресс-тройник Uronog MLC с внутренней резьбой, 16-1/2"ВР-16	10	шт	11,99
1014987	20	Rp 1/2	20	Пресс-тройник Uronog MLC с внутренней резьбой, 20-1/2"ВР-20	10	шт	13,46
1014991	20	Rp 3/4	20	Пресс-тройник Uronog MLC с внутренней резьбой, 20-3/4"ВР-20	10	шт	15,75
1015044	25	Rp 1/2	25	Пресс-тройник Uronog MLC с внутренней резьбой, 25-1/2"ВР- 25	5	шт	17,52
1015048	25	Rp 3/4	25	Пресс-тройник Uronog MLC с внутренней резьбой, 25-3/4"ВР-25	5	шт	18,98
1015088	32	Rp 1/2	32	Пресс-тройник Uronog MLC с внутренней резьбой, 32-1/2"ВР-32	5	шт	24,35
1015091	32	Rp 3/4	32	Пресс-тройник Uronog MLC с внутренней резьбой, 32-3/4"ВР-32	5	шт	24,35

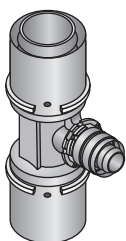

### Пресс-тройник Uronog MLC 40-50 редукционный

Изготавливается из лужёной латуни, с предварительно установленными пресс-гильзами и пластмассовыми упорными кольцами. Имеет функции: цветовая кодировка, защита от протечки.

Артикул	d [мм]	d1 [мм]	d2 [мм]	Наименование	Упаковка		Цена, Евро/шт, с НДС
1046915	32	50	32	Пресс-тройник Uronog MLC 32-50-32	3	шт	49,19
1046916	40	20	40	Пресс-тройник Uronog MLC 40-20-40	5	шт	49,19
1046917	40	25	32	Пресс-тройник Uronog MLC 40-25-32	5	шт	49,19
1046918	40	25	40	Пресс-тройник Uronog MLC 40-25-40	5	шт	49,19
1046919	40	32	32	Пресс-тройник Uronog MLC 40-32-32	5	шт	49,19
1046920	40	32	40	Пресс-тройник Uronog MLC 40-32-40	5	шт	49,19
1046924	50	25	40	Пресс-тройник Uronog MLC 50-25-40	3	шт	49,19
1046925	50	25	50	Пресс-тройник Uronog MLC 50-25-50	3	шт	49,19
1046926	50	32	50	Пресс-тройник Uronog MLC 50-32-50	3	шт	49,19
1046927	50	40	50	Пресс-тройник Uronog MLC 50-40-50	3	шт	49,19

## Тройники Uronor MLC латунные

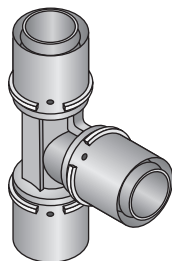

### Пресс-тройник Uronor MLC 40-50 равнопроходной

Изготавливается из лужёной латуни, с предварительно установленными пресс-гильзами из нержавеющей стали и пластмассовыми упорными кольцами. Имеет функции: цветовая кодировка, защита от протечки.

Артикул	d [мм]	Наименование	Упаковка	Цена, Евро/шт. с НДС
1046921	40	Пресс-тройник Uronor MLC 40-40-40	5 шт	49,19
1046928	50	Пресс-тройник Uronor MLC 50-50-50	3 шт	67,58

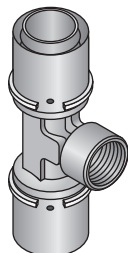

### Пресс-тройник Uronor MLC 40-50 с внутренней резьбой

Изготавливается из лужёной латуни, с предварительно установленными пресс-гильзами из нержавеющей стали и пластмассовыми упорными кольцами. Имеет функции: цветовая кодировка, защита от протечки.

Артикул	d [мм]	BP [дюйм]	d1 [мм]	Наименование	Упаковка	Цена, Евро/шт. с НДС
1046922	40	Rp 1/2	40	Пресс-тройник Uronor MLC с внутренней резьбой, 40-1/2"BP-40	5 шт	36,22
1046923	40	Rp 3/4	40	Пресс-тройник Uronor MLC с внутренней резьбой, 40-3/4"BP-40	5 шт	36,22
1046929	50	Rp 1	50	Пресс-тройник Uronor MLC с внутренней резьбой, 50-1"BP-50	3 шт	49,13

## Пресс-соединения Uronor MLC латунные

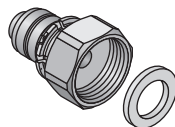

### Пресс-соединение Uronor MLC 16-32 с накидной гайкой

Изготавливается из лужёной латуни, с предварительно установленной алюминиевой пресс-гильзой и пластмассовым упорным кольцом. Имеет функции: идентификация опрессовки, цветовая кодировка, защита от протечки. Не требуется калибровка. В комплекте с торцевой герметизирующей прокладкой. Подходит для подключения к кранам, фильтрам и вентилям.

Артикул	d [мм]	BP [дюйм]	Наименование	Упаковка	Цена, Евро/шт. с НДС
1015270	16	G 1/2	Пресс-соединение Uronor MLC с накидной гайкой, 16-1/2"НГ	10 шт	8,83
1015274	16	G 3/4	Пресс-соединение Uronor MLC с накидной гайкой, 16-3/4"НГ	10 шт	10,18
1015283	20	G 1/2	Пресс-соединение Uronor MLC с накидной гайкой, 20-1/2"НГ	10 шт	10,18
1015286	20	G 3/4	Пресс-соединение Uronor MLC с накидной гайкой, 20-3/4"НГ	10 шт	15,64
1015295	25	G 3/4	Пресс-соединение Uronor MLC с накидной гайкой, 25-3/4"НГ	5 шт	17,81
1015297	25	G 1	Пресс-соединение Uronor MLC с накидной гайкой, 25-1"НГ	5 шт	17,81
1015301	32	G 1 1/4	Пресс-соединение Uronor MLC с накидной гайкой, 32-1 1/4"НГ	5 шт	23,92

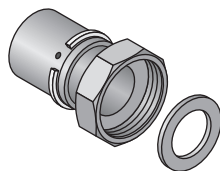

### Пресс-соединение Uronor MLC 40-50 с накидной гайкой

Изготавливается из лужёной латуни, с предварительно установленной пресс-гильзой из нержавеющей стали и пластмассовым упорным кольцом. Имеет функции: цветовая кодировка, защита от протечки. В комплекте с торцевой герметизирующей прокладкой. Подходит для подключения к кранам, фильтрам и вентилям.

Артикул	d [мм]	BP [дюйм]	Наименование	Упаковка	Цена, Евро/шт. с НДС
1046937	40	G 1 1/2	Пресс-соединение Uronor MLC с накидной гайкой, 40-1 1/2"НГ	5 шт	39,11
1046939	50	G 2	Пресс-соединение Uronor MLC с накидной гайкой, 50-2"НГ	3 шт	47,55

## Резьбовые фитинги Uronor MLC 16-25 мм

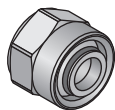

### Адаптер резьбовой Uronor MLC

Поставляется в собранном виде. Гайка изготавливается из никелированной латуни, штуцер - из PPSU, зажимное кольцо - из полиамида. Для подключения труб Uronor MLC к распределителям, угольникам для смесителей и радиаторным узлам.

Артикул	d [мм]	BP [дюйм]	Наименование	Упаковка	Цена, Евро/шт, с НДС
1013846	16	G1/2	Адаптер резьбовой Uronor MLC 16-1/2" BP	20 шт	2,76
1013832	20	G1/2	Адаптер резьбовой Uronor MLC 20-1/2" BP	10 шт	5,96
1013989	16	G 3/4	Адаптер резьбовой Uronor MLC 16-3/4" BP Евроконус	10 шт	3,67
1014004	20	G3/4	Адаптер резьбовой Uronor MLC 20-3/4" BP Евроконус	10 шт	4,36
1014011	25	G3/4	Адаптер резьбовой Uronor MLC 25-3/4" BP Евроконус	10 шт	9,88

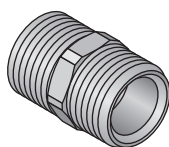

### Ниппель соединительный Uronor MLC

Изготавливается из лужёной латуни.

Артикул	НР [дюйм]	Наименование	Упаковка	Цена, Евро/шт, с НДС
1013894	1/2	Ниппель соединительный Uronor MLC 1/2"НР - 1/2"НР	20 шт	2,55

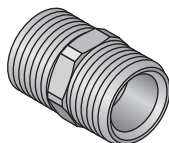

### Ниппель соединительный Uronor MLC Евроконус

Изготавливается из лужёной латуни.

Артикул	НР [дюйм]	Наименование	Упаковка	Цена, Евро/шт, с НДС
1006641	3/4	Ниппель соединительный Uronor MLC 3/4"НР - 3/4"НР, Евроконус	10 шт	3,68

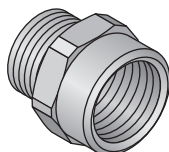

### Ниппель переходной Uronor MLC

Изготавливается из лужёной латуни.

Артикул	НР [дюйм]	BP [дюйм]	Наименование	Упаковка	Цена, Евро/шт, с НДС
1013907	1/2	1/2	Ниппель переходной Uronor MLC 1/2"НР - 1/2"BP	10 шт	5,00
1014143	3/4	3/4	Ниппель переходной Uronor MLC 3/4"НР - 3/4"BP, Евроконус	10 шт	6,79

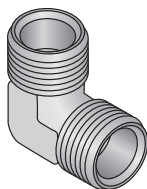

### Угольник Uronor MLC 90°

Изготавливается из лужёной латуни.

Артикул	НР [дюйм]	Наименование	Упаковка	Цена, Евро/шт, с НДС
1013914	1/2	Угольник Uronor MLC 90° 1/2"НР - 1/2"НР	10 шт	5,00
1014145	3/4	Угольник Uronor MLC 90° 3/4"НР - 3/4"НР Евроконус	10 шт	5,46

## Резьбовые фитинги Uronog MLC 16-25 мм

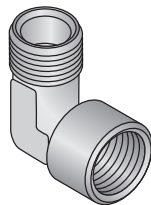

### Угольник переходной Uronog MLC 90°

Изготавливается из лужёной латуни.

Артикул	НР [дюйм]	ВР [дюйм]	Наименование	Упаковка	Цена, Евро/шт, с НДС
1013932	1/2	1/2	Угольник переходной Uronog MLC 90° 1/2"НР - 1/2"ВР	10 шт	4,24

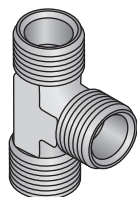

### Тройник Uronog MLC

Изготавливается из лужёной латуни.

Артикул	НР [дюйм]	Наименование	Упаковка	Цена, Евро/шт, с НДС
1013946	1/2	Тройник Uronog MLC 1/2"НР-1/2"НР-1/2"НР	10 шт	5,71
1014147	3/4	Тройник Uronog MLC 3/4"НР-3/4"НР-3/4"НР Евроконус	5 шт	8,49



# Система фитингов Uponor MLC Riser System: уникальная и инновационная

## Меньше деталей, больше универсальности

В то время как для традиционных трубопроводных систем диаметром 63-110 мм необходимо до 300 различных деталей, при использовании системы Uponor MLC Riser System Вам потребуется не более 27. Только представьте себе, насколько упростится проектирование, если Вам придется думать лишь о 27 фитингах!

## Все мыслимые комбинации

Система Uponor MLC Riser System представляет собой модульную конструкцию. Отдельные детали отлично совмещаются друг с другом. Это значит, что Вы можете создавать всевозможные комбинации как традиционные, стандартные решения, так и новаторские. Ограничений по проектированию практически не существует. Эта инновационная система соединений дает Вам большой простор для творчества.

## Простой монтаж:

- Опрессовка на рабочем столе
- Не нужны дополнительные инструментов
- Возможна коррекция после монтажа
- Не требуется множество редуцированных переходов

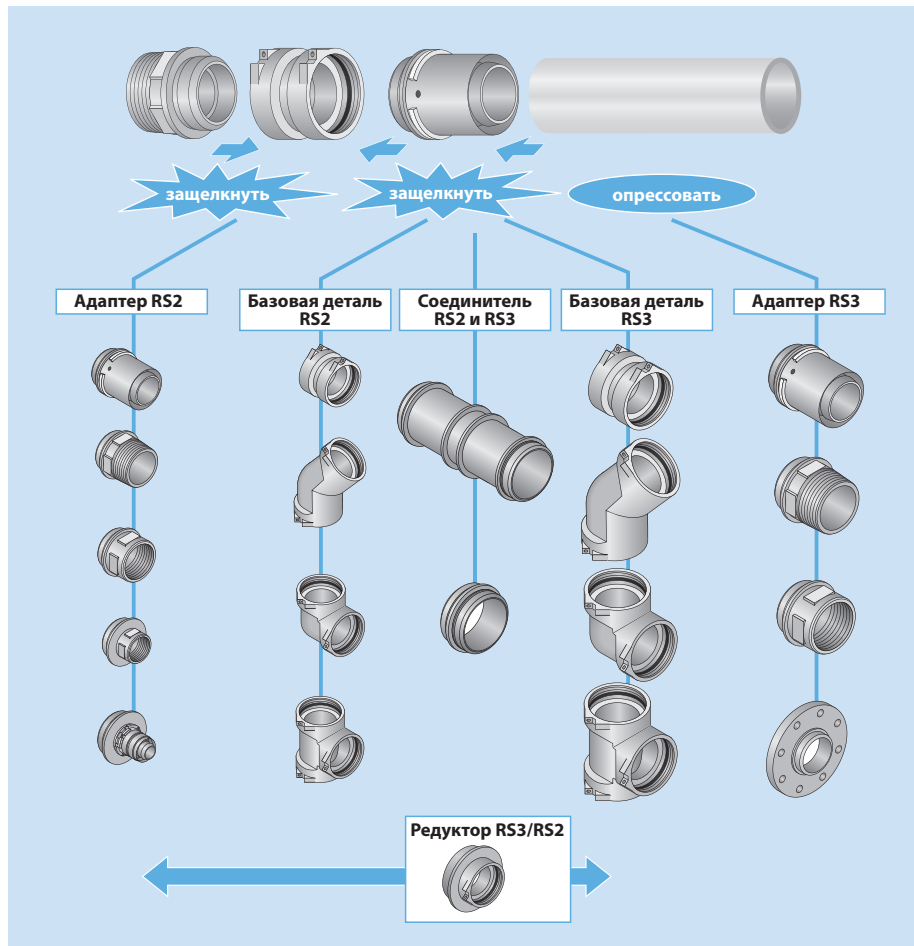

Водоснабжение и радиаторное отопление Uponor MLC

## Тройник

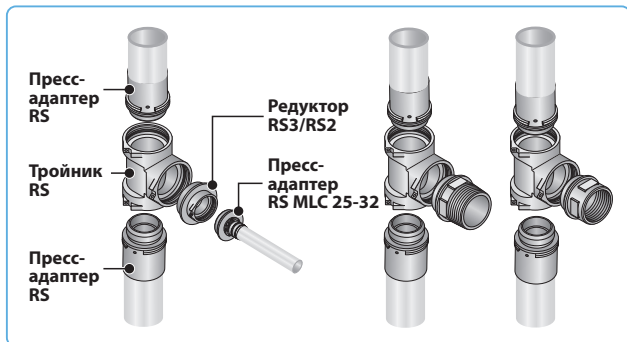

## Угольник 90° и 45°

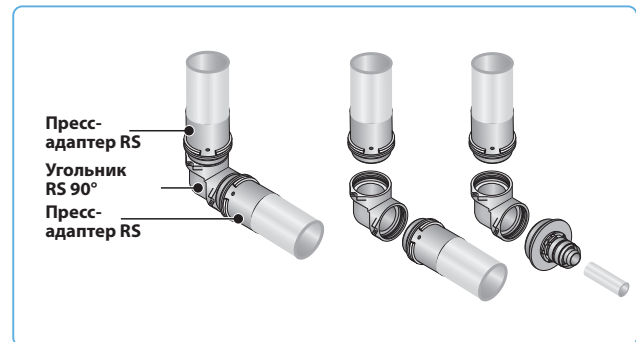

## Переход



## Переход

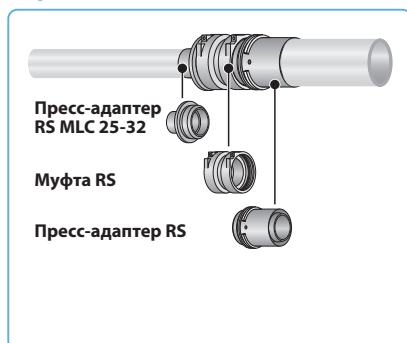

## Переход

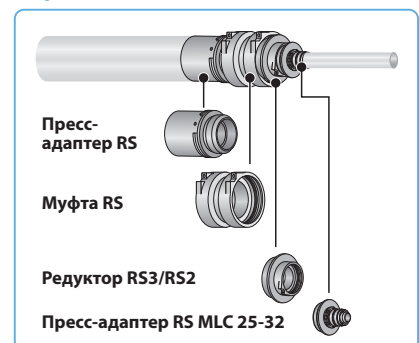

## Система Uponor MLC Riser System демонстрирует превосходные возможности в широком диапазоне применений

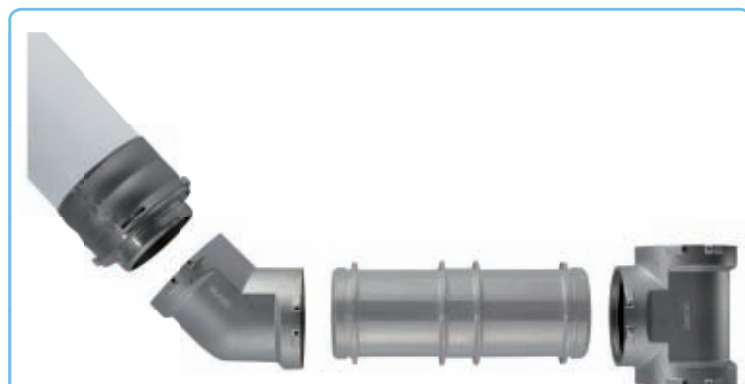

Соединители RS2 и RS3 созданы для решения четырех задач: место крепления труб, пересечение труб в разных уровнях, коллекторы больших диаметров и поворот труб на любой угол.



Модульные соединения



Универсальность



Быстрая и надежная сборка больших коллекторов



Простое пересечение труб в разных плоскостях



Поворот труб на любой угол

### Меньше соединений, выше надежность

В традиционных трубопроводных системах каждое соединение представляет потенциально слабое место. Новая система фитингов Uponor MLC Riser System стала знаковой в области улучшения качества и надежности трубопроводных систем просто из-за уменьшения количества монтируемых деталей.

Уникальный, инновационный способ соединения фитингов с помощью фиксирующего хомута также значительно облегчает монтаж и предотвращает ошибки.

- Простой и быстрый монтаж
- Компактное решение сложных узлов
- Правильное расстояние в нужном месте
- Прекрасно подходит для реконструкции

## Система фитингов Uronor RS MLC 63-110 для стояков

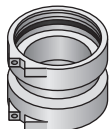

### Муфта Uronor RS

Изготавливается из лужёной латуни. Является соединительным элементом для адаптеров, редукторов и фланцев RS. В комплект входят 2 фиксатора RS.

Артикул	Усл. обозн. [-]	Наименование	Упаковка	Цена, Евро/шт, с НДС
1029144	RS 2	Муфта Uronor RS 2	2 шт	38,65
1029145	RS 3	Муфта Uronor RS 3	2 шт	92,48

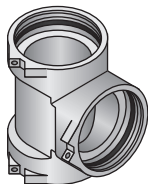

### Тройник Uronor RS

Изготавливается из лужёной латуни. Является соединительным элементом для адаптеров, редукторов и фланцев RS. В комплект входят 3 фиксатора RS.

Артикул	Усл. обозн. [-]	Наименование	Упаковка	Цена, Евро/шт, с НДС
1029142	RS 2	Тройник Uronor RS 2	1 шт	62,17
1029143	RS 3	Тройник Uronor RS 3	1 шт	159,04



### Угольник Uronor RS 90°

Изготавливается из лужёной латуни. Является соединительным элементом для адаптеров, редукторов и фланцев RS. В комплект входят 2 фиксатора RS.

Артикул	Усл. обозн. [-]	Наименование	Упаковка	Цена, Евро/шт, с НДС
1029138	RS 2	Угольник Uronor RS 2, 90°	1 шт	51,70
1029139	RS 3	Угольник Uronor RS 3, 90°	1 шт	120,96

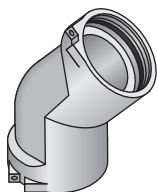

### Угольник Uronor RS 45°

Изготавливается из лужёной латуни. Является соединительным элементом для адаптеров, редукторов и фланцев RS. В комплект входят 2 фиксатора RS.

Артикул	Усл. обозн. [-]	Наименование	Упаковка	Цена, Евро/шт, с НДС
1029140	RS 2	Угольник Uronor RS 2, 45°	1 шт	61,57
1029141	RS 3	Угольник Uronor RS 3, 45°	1 шт	151,48

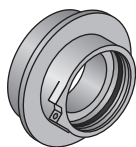

### Редуктор Uronor RS

Изготавливается из лужёной латуни. Является переходным соединительным элементом с гнезда RS 3 на гнездо RS 2. В комплект входит 1 фиксатор RS.

Артикул	Усл. обозн. [-]	Наименование	Упаковка	Цена, Евро/шт, с НДС
1029146	RS 3 / RS 2	Редуктор Uronor RS 3 x RS 2	2 шт	54,00

## Система фитингов Uponor RS MLC 63-110 для стояков

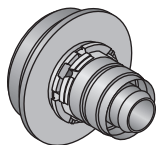

### Пресс-адаптер Uponor RS MLC 25-32

Изготавливается из лужёной латуни, с предварительно установленной алюминиевой пресс-гильзой и пластмассовым упорным кольцом. Имеет функции: идентификация опрессовки, цветовая кодировка, защита от протечки. Не требуется калибровка. Используется с соединительными элементами RS 2.

Артикул	Усл. обозн. [-] d [мм]	Наименование	Упаковка	Цена, Евро/шт, с НДС
1029121	RS 2 25	Пресс-адаптер Uponor RS 2 MLC 25	1 шт	37,70
1029122	RS 2 32	Пресс-адаптер Uponor RS 2 MLC 32	1 шт	37,70

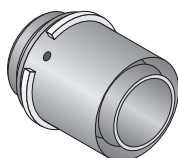

### Пресс-адаптер Uponor RS MLC 40-110

Изготавливается из лужёной латуни, с предварительно установленной пресс-гильзой из нержавеющей стали и пластмассовым упорным кольцом. Используется с соединительными элементами RS 2 и RS 3.

Артикул	Усл. обозн. [-] d [мм]	Наименование	Упаковка	Цена, Евро/шт, с НДС
1046940	RS 2 40	Пресс-адаптер Uponor RS 2 MLC 40	1 шт	37,70
1046941	RS 2 50	Пресс-адаптер Uponor RS 2 MLC 50	1 шт	42,48
1029125	RS 2 63	Пресс-адаптер Uponor RS 2 MLC 63	1 шт	51,91
1029126	RS 2 75	Пресс-адаптер Uponor RS 2 MLC 75	1 шт	63,30
1029127	RS 3 90	Пресс-адаптер Uponor RS 3 MLC 90	1 шт	140,13
1029128	RS 3 110	Пресс-адаптер Uponor RS 3 MLC 110	1 шт	166,70

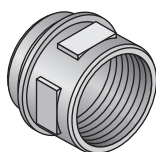

### Адаптер Uponor RS с внутренней резьбой

Изготавливается из лужёной латуни. Используется с соединительными элементами RS 2 и RS 3.

Артикул	Усл. обозн. [-] BP [дюйм]	Наименование	Упаковка	Цена, Евро/шт, с НДС
1029134	RS 2 Rp 1	Адаптер Uponor RS 2 - 1"BP	1 шт	30,30
1029135	RS 2 Rp 2	Адаптер Uponor RS 2 - 2"BP	1 шт	36,48
1029136	RS 2 Rp 2 1/2	Адаптер Uponor RS 2 - 2 1/2"BP	1 шт	46,52
1029137	RS 3 Rp 3	Адаптер Uponor RS 3 - 3"BP	1 шт	57,74

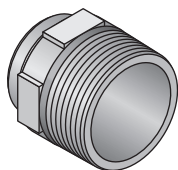

### Адаптер Uponor RS с наружной резьбой

Изготавливается из лужёной латуни. Используется с соединительными элементами RS 2 и RS 3.

Артикул	Усл. обозн. [-] HP [дюйм]	Наименование	Упаковка	Цена, Евро/шт, с НДС
1029131	RS 2 R 2	Адаптер Uponor RS 2 - 2"HP	1 шт	39,65
1029132	RS 2 R 2 1/2	Адаптер Uponor RS 2 - 2 1/2"HP	1 шт	42,09
1029133	RS 3 R 3	Адаптер Uponor RS 3 - 3"HP	1 шт	60,65

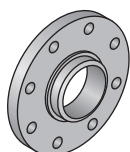

### Фланец Uponor RS

Изготавливается из лужёной латуни. Фланец PN 16, 8 болтовых отверстий. Используется с соединительными элементами RS 3.

Артикул	Усл. обозн. [-] DN [мм]	Наименование	Упаковка	Цена, Евро/шт, с НДС
1029129	RS 3 80	Фланец Uponor RS 3 DN 80	1 шт	297,35
1029130	RS 3 100	Фланец Uponor RS 3 DN 100	1 шт	326,87

## Система фитингов Uronor RS MLC 63-110 для стояков

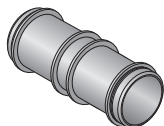

### Соединитель Uronor RS длинный

Изготавливается из лужёной латуни. Для соединения вместе двух соединительных деталей RS одного размера. Позволяет создавать из тройников RS коллекторы, крестовины или двухуровневое пересечение труб.

Артикул	Усл. обозн. [-]   [мм]	Наименование	Упаковка	Цена, Евро/шт, с НДС
1046477	RS 2 130	Соединитель Uronor RS 2, 130 мм	1 шт	64,80
1046478	RS 3 210	Соединитель Uronor RS 3, 210 мм	1 шт	119,95



### Соединитель Uronor RS короткий

Изготавливается из лужёной латуни. Для соединения между собой двух соединительных деталей RS одного размера. Позволяет создавать из тройников RS коллекторы и крестовины.

Артикул	Усл. обозн. [-]   [мм]	Наименование	Упаковка	Цена, Евро/шт, с НДС
1046750	RS 2 5	Соединитель Uronor RS 2, 5 мм	1 шт	31,20
1046751	RS 3 5	Соединитель Uronor RS 3, 5 мм	1 шт	46,40



### Запасной фиксирующий хомут Uronor RS

Изготавливается из пластика. Служит для фиксации элементов системы RS.

Артикул	Наименование	Упаковка	Цена, Евро/шт, с НДС
1042921	Фиксирующий хомут Uronor RS 2, черный	10 шт	1,60
1042922	Фиксирующий хомут Uronor RS 3, серый	10 шт	3,60

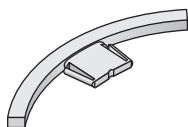

### Запасной сегмент упорного кольца Uronor MLC 40-50

Изготавливается из пластика. Служит для фиксации пресс-гильзы на пресс-фитинге.

Артикул	d [мм]	Наименование	Упаковка	Цена, Евро/шт, с НДС
1042923	40	Сегмент упорного кольца Uronor MLC 40	20 шт	0,11
1042924	50	Сегмент упорного кольца Uronor MLC 50	20 шт	0,11

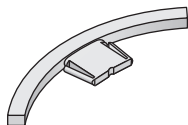

### Запасной сегмент упорного кольца Uronor MLC 63-110

Изготавливается из пластика. Служит для фиксации пресс-гильзы на пресс-фитинге.

Артикул	d [мм]	Наименование	Упаковка	Цена, Евро/шт, с НДС
1042925	63	Сегмент упорного кольца Uronor MLC 63	20 шт	0,22
1042926	75	Сегмент упорного кольца Uronor MLC 75	20 шт	0,22
1042927	90	Сегмент упорного кольца Uronor MLC 90	20 шт	0,55
1042928	110	Сегмент упорного кольца Uronor MLC 110	20 шт	0,55

## Водорозетки Uronor MLC латунные для смесителей

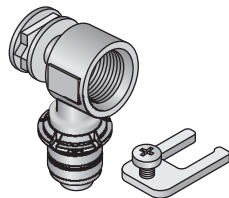

### Пресс-угольник Uronor MLC для смесителей

Для крепления на монтажной планке и тракте Uronor MLC. Изготавливается из лужёной латуни, с предварительно установленной алюминиевой пресс-гильзой, пластмассовым упорным кольцом и фиксирующей скобой, блокирующей поворот пресс-угольника на монтажной планке и тракте. Длина резьбового гнезда - 17 мм. Имеет функции: идентификация опрессовки, цветовая кодировка, защита от протечки. Не требуется калибровка.

Артикул	d [мм]	BP [дюйм]	Наименование	Упаковка	Цена, Евро/шт. с НДС
1015442	16	Rp 1/2	Пресс-угольник Uronor MLC для смесителей, 16-1/2"BP	10 шт	7,97
1015498	20	Rp 1/2	Пресс-угольник Uronor MLC для смесителей, 20-1/2"BP	10 шт	9,64

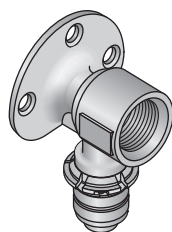

### Пресс-угольник Uronor MLC для смесителей, с фланцем

Изготавливается из лужёной латуни, с предварительно установленной алюминиевой пресс-гильзой и пластмассовым упорным кольцом. Подходит для монтажа на монтажном тракте Uronor MLC. Длина резьбового гнезда - 17 мм. Имеет функции: идентификация опрессовки, цветовая кодировка, защита от протечки. Не требуется калибровка.

Артикул	d [мм]	BP [дюйм]	Наименование	Упаковка	Цена, Евро/шт. с НДС
1015455	16	Rp 1/2	Пресс-угольник Uronor MLC для смесителей, с фланцем, 16-1/2"BP	10 шт	7,97
1015512	20	Rp 1/2	Пресс-угольник Uronor MLC для смесителей, с фланцем, 20-1/2"BP	10 шт	9,64
1015515	20	Rp 3/4	Пресс-угольник Uronor MLC для смесителей, с фланцем, 20-3/4"BP	5 шт	9,64

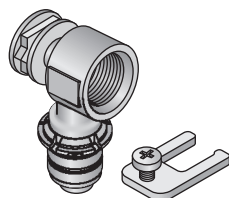

### Пресс-угольник Uronor MLC для смесителей, длинный

Для крепления на монтажной планке и тракте Uronor MLC. Изготавливается из лужёной латуни, с предварительно установленной алюминиевой пресс-гильзой, пластмассовым упорным кольцом и фиксирующей скобой, блокирующей поворот пресс-угольника на монтажной планке и тракте. Длина резьбового гнезда - 27 мм. Имеет функции: идентификация опрессовки, цветовая кодировка, защита от протечки. Не требуется калибровка.

Артикул	d [мм]	BP [дюйм]	Наименование	Упаковка	Цена, Евро/шт. с НДС
1015469	16	Rp 1/2	Пресс-угольник Uronor MLC для смесителей, 16-1/2"BP, длинный	10 шт	7,97

## Соединения Uronor MLC латунные для сквозного монтажа

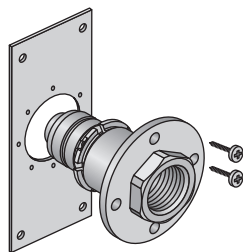

### Пресс-соединение Uronor MLC прямое для смесителей, под гипсокартон

Изготавливается из лужёной латуни, с предварительно установленной алюминиевой пресс-гильзой и пластмассовым упорным кольцом. Комплектуется монтажной пластиной, блокирующей поворот соединения. Размеры монтажной пластины (В x Ш x Т) 100 x 50 x 2 мм. Крепежные отверстия расположены по окружности диаметром 33 мм. Для сквозного монтажа через гипсокартонные перегородки. Имеет функции: идентификация опрессовки, цветовая кодировка, защита от протечки. Не требуется калибровка.

Артикул	d [мм]	BP [дюйм]	Наименование	Упаковка	Цена, Евро/шт. с НДС
1015572	16	Rp 1/2	Пресс-соединение Uronor MLC прямое для смесителей, под гипсокартон, 16-1/2" BP	10 шт	12,06

## Соединения Uronor MLC латунные для сквозного монтажа

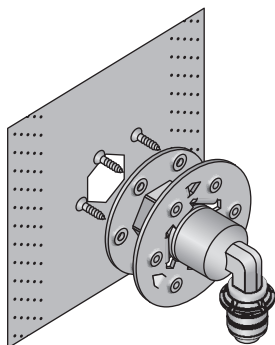

### Пресс-угольник Uronor MLC для смесителей, под гипсокартон

Изготавливается из лужёной латуни, с предварительно установленной алюминиевой пресс-гильзой и пластмассовым упорным кольцом. Комплектуется монтажной пластиной, блокирующей поворот соединения, винтами и уплотнением из эластомера (ТРЕ). Для сквозного монтажа через гипсокартонные перегородки. Имеет функции: идентификация опрессовки, цветовая кодировка, защита от протечки. Не требуется калибровка.

Артикул	d [мм]	ВР [дюйм]	Наименование	Упаковка	Цена, Евро/шт, с НДС
1015460	16	Rp 1/2	Пресс-угольник Uronor MLC для смесителей под гипсокартон, 16-1/2" ВР	5 шт	22,80

## Водорозетки Uronor MLC резьбовые для смесителей

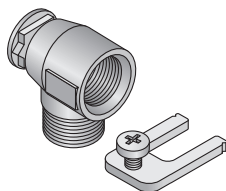

### Угольник Uronor MLC для смесителей, длинный

Для крепления на монтажной планке и траке Uronor MLC. Изготавливается из лужёной латуни, с фиксирующей скобой, блокирующей поворот угольника на монтажной планке и траке. Используется с резьбовыми адаптерами Uronor MLC. Длина резьбового гнезда - 27 мм.

Артикул	НР [дюйм]	ВР [дюйм]	Наименование	Упаковка	Цена, Евро/шт, с НДС
1015560	R1/2	Rp 1/2	Угольник Uronor MLC для смесителей 1/2"НР - 1/2"ВР, длинный	10 шт	7,97

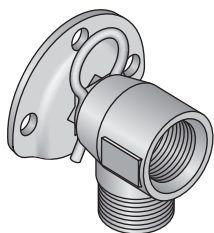

### Угольник Uronor MLC для смесителей, с фланцем

Изготавливается из лужёной латуни, с фиксирующей скобой и фланцем. Используется с резьбовыми адаптерами Uronor MLC. Подходит для монтажа на монтажном траке Uronor MLC. Длина резьбового гнезда - 17 мм.

Артикул	НР [дюйм]	ВР [дюйм]	Наименование	Упаковка	Цена, Евро/шт, с НДС
1015559	R1/2	Rp 1/2	Угольник Uronor MLC для смесителей с фланцем, 1/2"НР - 1/2"ВР	10 шт	7,97

## Крепёжные аксессуары для водорозеток Uronor MLC

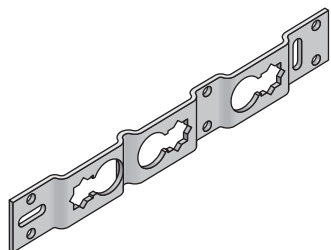

Артикул	размер [мм]
1015401	75/150

### Монтажная планка Uronor MLC

Для монтажа всех типов угольников Uronor MLC для смесителей, кроме угольников с фланцем. Угольник крепится фиксирующей скобой, блокирующей его поворот на монтажной планке. С отверстиями и прорезями для простого монтажа. Изготавливается из оцинкованной стали.

Наименование	Упаковка	Цена, Евро/шт, с НДС
Монтажная планка Uronor MLC 75/150 мм	10 шт	2,82

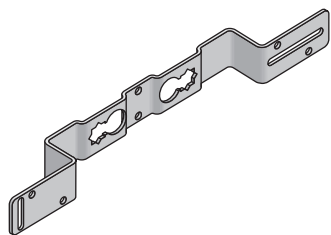

Артикул	размер [мм]
1015403	75/150

### Монтажная планка Uronor MLC

Для монтажа всех типов угольников Uronor для смесителей, кроме угольников с фланцем. Угольник крепится фиксирующей скобой, блокирующей поворот угольника на монтажной планке. С отверстиями и прорезями для простого монтажа. Изготавливается из оцинкованной стали.

Наименование	Упаковка	Цена, Евро/шт, с НДС
Монтажный угол 75/150 мм	10 шт	3,67

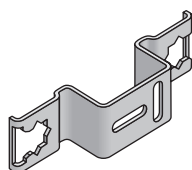

Артикул	размер [мм]
1015388	150

### Монтажная планка Uronor Gemini

Для монтажа всех типов угольников Uronor для смесителей, кроме угольников с фланцем. Угольник крепится фиксирующей скобой, блокирующей поворот угольника на монтажной планке. С отверстиями и прорезями для простого монтажа. Изготавливается из оцинкованной стали.

Наименование	Упаковка	Цена, Евро/шт, с НДС
Монтажная планка Uronor Gemini 150 мм	10 шт	2,82

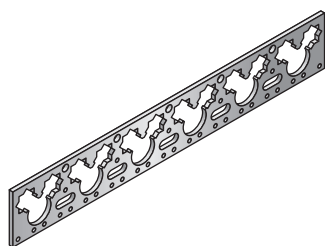

Артикул	l [мм]
1015392	2000

### Монтажный трак Uronor MLC

Для монтажа всех типов угольников Uronor MLC для смесителей, в т.ч. угольников с фланцем. Угольник крепится фиксирующей скобой, блокирующей его поворот на монтажном траке. С отверстиями для простого монтажа. Изготавливается из оцинкованной стали. Легко гнётся и режется.

Наименование	Упаковка	Цена, Евро/шт, с НДС
Монтажный трак Uronor MLC, длина 2000 мм, шаг 50, 75, 100, 125, 150 мм	10 шт	24,56

## Фиксирующая скоба для водорозеток Uronor MLC

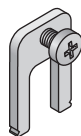

Артикул
1015385

### Фиксирующая скоба Uronor MLC

Запасная фиксирующая скоба для всех типов угольников Uronor MLC для смесителей. Изготавливается из стали.

Наименование	Упаковка	Цена, Евро/шт, с НДС
Фиксирующая скоба Uronor MLC	10 шт	0,91



## Распределители Uponor латунные и аксессуары к ним

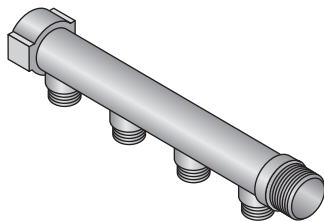

### Распределитель Uponor S

Изготавливается из лужёной латуни, с подключениями 1"НР и 1"ВР, выходы 1/2"НР - совместимы с резьбовыми адаптерами Uponor MLC.

Артикул	Выходы [-]   [мм]	Наименование	Упаковка	Цена, Евро/шт, с НДС
1014107	2   121	Распределитель Uponor S, 2 - 1/2"НР	1 шт	19,48
1014111	3   171	Распределитель Uponor S, 3 - 1/2"НР	1 шт	27,36
1014109	4   221	Распределитель Uponor S, 4 - 1/2"НР	1 шт	30,84



### Распределитель Uponor SH

Изготавливается из лужёной латуни, с подключениями 1"НР и 1"ВР, с запорными вентилями, выходы 1/2"НР - совместимы с резьбовыми адаптерами Uponor MLC.

Артикул	Выходы [-]   [мм]	Наименование	Упаковка	Цена, Евро/шт, с НДС
1014137	2   95	Распределитель Uponor SH, 2 - 1/2"НР	1 шт	29,78
1014138	3   130	Распределитель Uponor SH, 3 - 1/2"НР	1 шт	44,39
1014139	4   165	Распределитель Uponor SH, 4 - 1/2"НР	1 шт	56,68

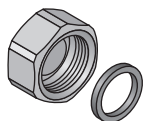

### Заглушка Uponor с прокладкой

Изготавливается из покрытой латуни, с прокладкой, для распределителей Uponor S и Uponor SH.

Артикул	ВР [дюйм]	Наименование	Упаковка	Цена, Евро/шт, с НДС
1014120	Rp1/2	Заглушка 1/2"ВР с прокладкой для распределителей Uponor S/SH	20 шт	3,00
1014121	Rp1	Заглушка 1"ВР с прокладкой для распределителей Uponor S/SH	20 шт	5,15

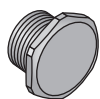

### Заглушка для распределителей Uponor S/SH

Изготавливается из покрытой латуни, для распределителей Uponor S и Uponor SH. Наружная резьба.

Артикул	НР [дюйм]	Наименование	Упаковка	Цена, Евро/шт, с НДС
1014123	R 1	Заглушка 1"НР для распределителей Uponor S/SH	20 шт	5,99

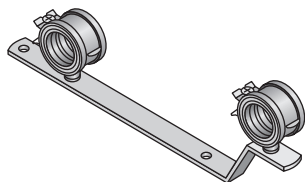

### Кронштейн для распределителей Uponor S

Кронштейн для распределителей Uponor S. Изготавливается из оцинкованной стали. Места крепления распределителей звукоизолированы. В комплект входит один кронштейн.

Артикул	Наименование	Упаковка	Цена, Евро/шт, с НДС
1014117	Кронштейн для распределителей Uponor S	1 шт	12,64

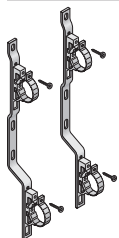

### Кронштейн для распределителей Uponor SH

Изготавливается из оцинкованной стали, для монтажа распределителей Uponor SH. В комплект входят два кронштейна.

Артикул	Наименование	Упаковка	Цена, Евро/комп., с НДС
1045451	Кронштейн для распределителей Uponor SH	1 комплект	23,53

## Пресс-соединения Uronor MLC для радиаторов

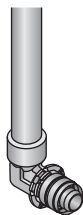

### Пресс-угольник Uronor MLC

Изготавливается из хромированной медной трубки 15 x 1 мм. С предустановленной алюминиевой пресс-гильзой и пластмассовым упорным кольцом. Имеет функции: идентификация опрессовки, цветовая кодировка, защита от протечки. Не требуется калибровка. Подключение медной трубки 15 x 1 мм к радиаторному узлу 3/4" Евроконус необходимо выполнять резьбовым адаптером Uronor 15Cu (арт. 1013830).

Артикул	d [мм]	l1 [мм]	Наименование	Упаковка	Цена, Евро/шт, с НДС
1015626	16	365	Пресс-угольник Uronor MLC 16-350 мм 15CU	20 шт	11,13
1015631	16	1115	Пресс-угольник Uronor MLC 16-1100 мм 15CU	20 шт	22,45

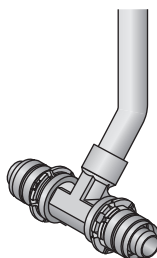

### Пресс-тройник Uronor MLC

Изготавливается из хромированной медной трубки 15 x 1 мм. С предустановленными пресс-гильзами и пластмассовыми упорными кольцами. Имеет функции: идентификация опрессовки, цветовая кодировка, защита от протечки. Не требуется калибровка. Подключение медной трубки 15 x 1 мм к радиаторному узлу 3/4" Евроконус необходимо выполнять резьбовым адаптером Uronor 15Cu (арт. 1013830).

Артикул	d [мм]	l1 [мм]	Наименование	Упаковка	Цена, Евро/шт, с НДС
1015628	16	351	Пресс-тройник Uronor MLC 16-16-350 мм 15CU	20 шт	22,45
1015653	20	354	Пресс-тройник Uronor MLC 20-20-350 мм 15CU	20 шт	22,45

## Резьбовые адаптеры Uronor для подключения радиаторов

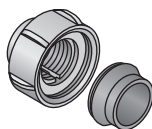

### Резьбовой адаптер Uronor 15Cu

Внутренняя резьба 3/4" Евроконус, для подключения медной трубки 15 x 1 мм тройников и уголков Uronor PE-Xa Q&E, медной трубки 15 x 1 мм пресс-тройников и пресс-уголков Uronor MLC к радиаторным узлам 3/4" HP Евроконус. Состав: покрытая латунная гайка, встроенное латунное зажимное кольцо и уплотнительный конус из EPDM. Оребренная гайка под гаечный ключ 30.

Артикул	d [мм]	BP [дюйм]	Наименование	Упаковка	Цена, Евро/шт, с НДС
1013830	Cu 15	G3/4	Резьбовой адаптер Uronor 15 Cu - 3/4"BP Евроконус	10 шт	3,95

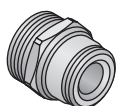

### Адаптер Uronor для радиаторного узла

Предназначен для радиаторных узлов с резьбой 1/2"BP для перехода на наружную резьбу 3/4" Евроконус и последующего подключения медных трубок 15 x 1 мм резьбовым адаптером Uronor 15Cu (арт. 1013830), или труб Uronor MLC резьбовыми адаптерами 1013989, 1014004, 1014011. Изготавливается из покрытой латуни.

Артикул	HP [дюйм]	HP1 [дюйм]	Наименование	Упаковка	Цена, Евро/шт, с НДС
1013906	R1/2	R3/4	Адаптер Uronor для радиаторного узла 1/2"HP - 3/4"HP Евроконус	10 шт	3,45

## Резьбовые адаптеры Uronor для подключения радиаторов

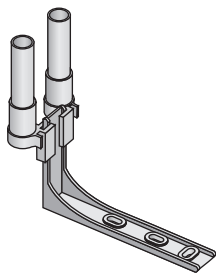

### Фиксатор Uronor MLC для подключения труб к радиатору

Изготавливается из пластмассы, для быстрой и безопасной фиксации труб Uronor MLC 16x2 мм возле радиатора.

Комплект состоит из:

Уголок для фиксации к полу, фиксаторы для труб с межосевым расстоянием 35, 40, 45, 50 мм, защитная оболочка белого цвета для труб Uronor MLC.

Артикул	d [мм]	Наименование	Упаковка	Цена, Евро/компл., с НДС
1011364	16	Фиксатор Uronor MLC для подключения труб d16 к радиатору	10 комплект	8,63

## Крестовина Uronor MLC

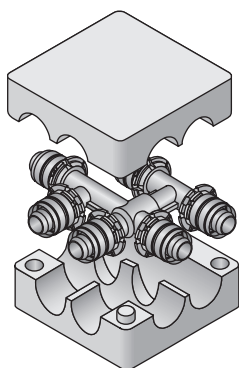

### Крестовина Uronor MLC

Для пересечения подающей и обратной труб системы отопления в одной плоскости. Изготавливается из покрытой латуни, с предварительно установленными алюминиевыми пресс-гильзами и пластмассовыми упорными кольцами. Имеет функции: идентификация опрессовки, цветовая кодировка, защита от протечки. Не требуется калибровка. Поставляется в комплекте с изоляционной коробкой из EPP (вспененный полипропилен) толщиной 13 мм сверху и снизу. Размеры изоляционной коробки (Д x Ш x В): 115 x 115 x 55 мм.

Артикул	d [мм]	d1 [мм]	d2 [мм]	Наименование	Упаковка	Цена, Евро/шт, с НДС
1015634	16	16	16	Крестовина Uronor MLC 16-16-16	1 шт	42,58
1015661	20	16	20	Крестовина Uronor MLC 20-16-20	1 шт	42,58
1015659	20	16	16	Крестовина Uronor MLC 20-16-16	1 шт	42,58
1015663	20	20	20	Крестовина Uronor MLC 20-20-20	1 шт	42,58

## Фитинги Uronor для плинтусной разводки

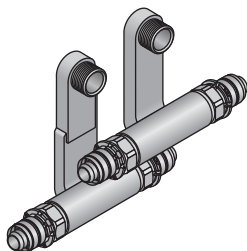

### NEW Крестовина Uronor MLC под плинтус

Для плинтусной разводки труб Uronor MLC диаметром 16 и 20 мм. Служит для подключения труб к радиаторам снизу.

Изготавливается из лужёной латуни, с предварительно установленными алюминиевыми пресс-гильзами и пластмассовыми упорными кольцами. Имеет функции: идентификация опрессовки, цветовая кодировка, защита от протечки. Не требуется калибровка.

Артикул	d [мм]	HP [дюйм]	d1 [мм]	Наименование	Упаковка	Цена, Евро/компл., с НДС
1048749	16	G 1/2	16	Крестовина Uronor MLC под плинтус 16-1/2"HP-16	1 комплект	69,02
1048751	16	G 1/2	20	Крестовина Uronor MLC под плинтус 20-1/2"HP-20	1 комплект	69,02
1048752	16	G 1/2	-	Крестовина Uronor MLC под плинтус 16-1/2"HP-0	1 комплект	69,02
1048753	-	G 1/2	16	Крестовина Uronor MLC под плинтус 0-1/2"HP-16	1 комплект	69,02
1048754	20	G 1/2	16	Крестовина Uronor MLC под плинтус 20-1/2"HP-16	1 комплект	69,02
1048755	20	G 1/2	20	Крестовина Uronor MLC под плинтус 20-1/2"HP-20	1 комплект	69,02

## Распределители Uronog латунные

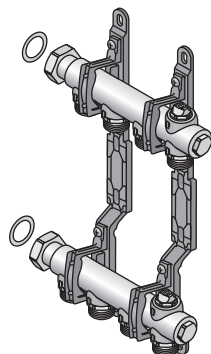

### Распределитель Uronog H латунный

Предварительно собранный распределитель для радиаторного отопления. Изготавливается из покрытой латуни, с накидной гайкой 1"BP и торцевой прокладкой с одной стороны, и заглушкой 1/2"BP с другой стороны. Расстояние между выходами 50 мм. На каждом распределителе - воздухоотводчик. Цветовая маркировка подачи и обратки. Выходы имеют наружную резьбу 3/4"HP Евроконус, совместимую с резьбовыми адаптерами Uronog под Евроконус. Поставляется в сборе с пластиковым кронштейном повышенной шумоизоляции. Максимальный расход теплоносителя на один распределитель: 3,5 м<sup>3</sup>/ч (12-контуров).

Внимание: при скручивании соединений следует соблюдать момент затяжки!

Артикул	Выходы [-] l [мм]		Наименование	Упаковка	Цена, Евро/шт.
					с НДС
1012877	2	122	Распределитель Uronog H латунный 2-контурный, 122 мм	1 шт	83,38
1012878	3	172	Распределитель Uronog H латунный 3-контурный, 172 мм	1 шт	96,91
1012879	4	222	Распределитель Uronog H латунный 4-контурный, 222 мм	1 шт	130,19
1012880	5	272	Распределитель Uronog H латунный 5-контурный, 272 мм	1 шт	150,14
1012881	6	322	Распределитель Uronog H латунный 6-контурный, 322 мм	1 шт	167,79
1012882	7	372	Распределитель Uronog H латунный 7-контурный, 372 мм	1 шт	190,70
1012883	8	422	Распределитель Uronog H латунный 8-контурный, 422 мм	1 шт	206,69
1012884	9	472	Распределитель Uronog H латунный 9-контурный, 472 мм	1 шт	228,58
1012885	10	522	Распределитель Uronog H латунный 10-контурный, 522 мм	1 шт	248,31
1012886	11	572	Распределитель Uronog H латунный 11-контурный, 572 мм	1 шт	269,15
1012887	12	622	Распределитель Uronog H латунный 12-контурный, 622 мм	1 шт	306,95

## Аксессуары для распределителей Uronog

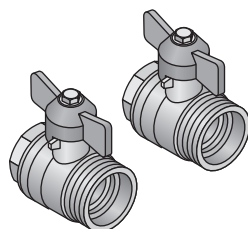

### Кран шаровой Uronog латунный

Изготавливается из покрытой латуни. В комплект входят два крана. Краны совместимы со всеми распределителями Uronog. Длина 60 мм.

Артикул	HP [дюйм] BP [дюйм]		Наименование	Упаковка	Цена, Евро/комп.,
					с НДС
1012913	R 1	Rp 3/4	Кран шаровой Uronog 1"HP - 3/4"BP для распределителя H	1 комплект	21,49

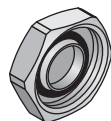

### Заглушка Uronog 3/4"BP Евроконус

Изготавливается из покрытой латуни, для резьбы 3/4"Евроконус.

Артикул	BP [дюйм]	Наименование	Упаковка	Цена, Евро/шт.
				с НДС
1014122	G 3/4	Заглушка Uronog 3/4" BP Евроконус	10 шт	4,58

## Декоративные кольца Uronog

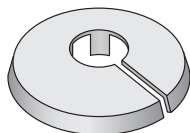

### Декоративное кольцо Uronog белое

Изготавливается из полипропилена, для труб Uronog MLC. Минимальное межосевое расстояние между трубами для монтажа двух колец: 50 мм. Группа воспламеняемости В2 в соответствии с DIN 4102.

Артикул	d [мм]	Наименование	Упаковка	Цена, Евро/шт, с НДС
1011370	16	Декоративное кольцо Uronog белое 16	50 шт	0,34
1011372	20	Декоративное кольцо Uronog белое 20	50 шт	0,34

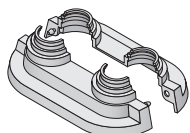

### Декоративное кольцо Uronog белое двойное

Изготавливается из полипропилена, для труб Uronog MLC 16 - 20 мм. Кольцо состоит из двух частей, которые легко соединяются вручную. Межосевое расстояние между трубами 50 мм. Группа воспламеняемости В2 в соответствии с DIN 4102.

Артикул	d [мм]	Наименование	Упаковка	Цена, Евро/шт, с НДС
1011373	14-20	Декоративное кольцо Uronog белое 16-20 мм, двойное	50 шт	0,95

## Крепеж Uronog для труб



### Трубный зажим Uronog белый 16-32

Изготавливается из пластика, для труб Uronog MLC с наружным диаметром 16 - 40 мм. Группа воспламеняемости В2 в соответствии с DIN 4102.

Артикул	d [мм]	Наименование	Упаковка	Цена, Евро/шт, с НДС
1013142	16	Трубный зажим Uronog 16 мм, белый	100 шт	1,07
1013144	20	Трубный зажим Uronog 20 мм, белый	50 шт	1,29
1013145	25	Трубный зажим Uronog 25 мм, белый	50 шт	1,35
1013146	32	Трубный зажим Uronog 32 мм, белый	50 шт	2,60



### Клипса Uronog 16-32

Изготавливается из пластика, цвет белый, для фиксации труб Uronog MLC с наружным диаметром 16 - 32 мм.

На двойных клипсах расстояние между осями труб: 40 мм для 16-20 мм, 60 мм для 25-32 мм.

Артикул	d [мм]	Наименование	Упаковка	Цена, Евро/шт, с НДС
1034209	16-20	Клипса Uronog одинарная 16-20	1 шт	2,31
1034210	25-32	Клипса Uronog одинарная 25-32	1 шт	3,17
1034211	16-20	Клипса Uronog двойная 16-20	1 шт	3,69
1034212	25-32	Клипса Uronog двойная 25-32	1 шт	4,70

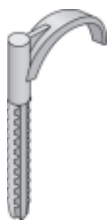

### Односторонний крюк Uronog

Для крепления труб с максимальным наружным диаметром до 32 мм на бетонном основании. Цвет синий. Монтажное отверстие 8 мм.

Артикул	d [мм]	l [мм]	Наименование	Упаковка	Цена, Евро/шт, с НДС
1013137	- 32	60	Односторонний крюк Uronog 6 см	50 шт	0,37
1013138	- 32	80	Односторонний крюк Uronog 8 см	50 шт	0,37



### Двухсторонний крюк Uronog

Для крепления двух параллельных труб с максимальным наружным диаметром до 32 мм на бетонном основании. Цвет синий. Монтажное отверстие 8 мм.

Артикул	d [мм]	l [мм]	Наименование	Упаковка	Цена, Евро/шт, с НДС
1013139	- 32	60	Двухсторонний крюк Uronog 6 см	50 шт	0,45
1013140	- 32	80	Двухсторонний крюк Uronog 8 см	50 шт	0,45

## Режущие инструменты Uronor



### Трубобрес Uronor 16-32 мм

Для резки труб Uronor PE-Ха и Uronor MLC диаметром 16-32 мм.

Артикул	d [мм]	Наименование	Упаковка	Цена, Евро/шт, с НДС
1013719	- 32	Трубобрес Uronor 16-32 мм	1 ШТ	40,44
1013721		Запасное лезвие 16-32 мм для трубобреса Uronor под арт. 1013719	1 ШТ	19,79

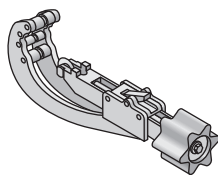

### Режущий инструмент Uronor 25-63 мм

Для резки труб Uronor PE-Ха и Uronor MLC диаметром 25-63 мм.

Артикул	d [мм]	Наименование	Упаковка	Цена, Евро/шт, с НДС
1006634	25-63	Режущий инструмент Uronor 25-63 мм для труб диаметром 25-63 мм	1 ШТ	61,92
1006635	25-63	Запасное лезвие Uronor 25-63 мм для режущего инструмента под арт. 1006634	1 ШТ	7,05

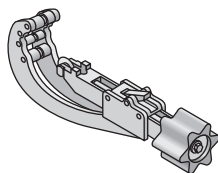

### Режущий инструмент Uronor 50-75 мм

Для резки труб Uronor PE-Ха и Uronor MLC диаметром 50-75 мм.

Артикул	d [мм]	Наименование	Упаковка	Цена, Евро/шт, с НДС
1014171	50-75	Режущий инструмент Uronor 50-75 мм для труб 50-75 мм	1 ШТ	107,98
1014173	50-75	Запасное лезвие Uronor 50-75 мм для режущего инструмента под арт. 1014171	1 ШТ	9,81

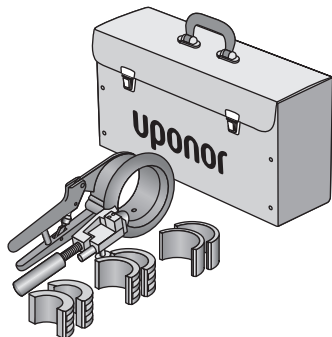

### Набор инструментов Uronor 63-110 мм

Для труб Uronor PE-Ха и Uronor MLC диаметром 63-110 мм. Набор служит для резки и снятия внутренней фаски с труб. Состав набора: режущий инструмент с фаскоснимателем. Поставляется в чемоданчике.

Артикул	d [мм]	Наименование	Упаковка	Цена, Евро/шт, с НДС
1014334	63-110	Набор инструментов Uronor 63-110 мм	1 ШТ	570,64

## Калибраторы Uponor MLC

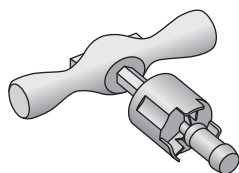

### Калибратор Uponor MLC

Для калибровки труб Uponor MLC. Можно использовать ручную, а также без ручки в качестве насадки к электрической дрели.

Артикул	d [мм]	Наименование	Упаковка	Цена, Евро/шт. с НДС
1006830	16	Калибратор Uponor MLC 16	1 шт	16,08
1015749	20	Калибратор Uponor MLC 20	1 шт	16,75
1015756	25	Калибратор Uponor MLC 25	1 шт	19,18
1015762	32	Калибратор Uponor MLC 32	1 шт	26,33

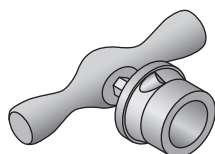

### Калибратор Uponor MLC

Для калибровки труб Uponor MLC. Можно использовать ручную, а также без ручки в качестве насадки к электрической дрели.

Артикул	d [мм]	Наименование	Упаковка	Цена, Евро/шт. с НДС
1006638	40	Калибратор Uponor MLC 40	1 шт	39,22
1015808	50	Калибратор Uponor MLC 50	1 шт	44,63
1014339	63	Калибратор Uponor MLC 63	1 шт	54,99
1014344	75	Калибратор Uponor MLC 75	1 шт	72,62

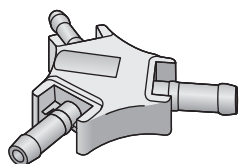

### Калибратор трёхразмерный Uponor MLC

Для калибровки труб Uponor MLC наружным диаметром 16-25 мм.

Артикул	d [мм]	d1 [мм]	d2 [мм]	Наименование	Упаковка	Цена, Евро/шт. с НДС
1015739	16	20	25	Калибратор трёхразмерный Uponor MLC 16-20-25	1 шт	20,16

## Инструменты для сгибания труб Uponor

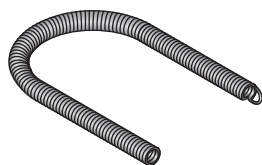

### Пружина внутренняя Uponor MLC

Специальная пружина для сгибания труб Uponor MLC.

Артикул	d [мм]	Наименование	Упаковка	Цена, Евро/шт. с НДС
1013729	16	Пружина внутренняя Uponor MLC 16	1 шт	4,74
1013734	20	Пружина внутренняя Uponor MLC 20	1 шт	5,15
1013737	25	Пружина внутренняя Uponor MLC 25	1 шт	6,55
1013739	32	Пружина внутренняя Uponor MLC 32	1 шт	7,41



## Инструменты для сгибания труб Uponor

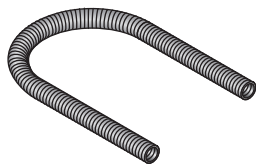

### Пружина наружная Uponor MLC

Специальная пружина для сгибания труб Uponor MLC.

Артикул	d [мм]	Наименование	Упаковка	Цена, Евро/шт, с НДС
1006640	16	Пружина наружная Uponor MLC 16	1 шт	7,11
1013792	20	Пружина наружная Uponor MLC 20	1 шт	7,11
1013794	25	Пружина наружная Uponor MLC 25	1 шт	9,36

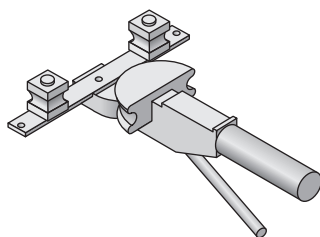

### Трубогиб Uponor MLC

Специальный инструмент для сгибания труб Uponor MLC 16-32 мм. Поставляется в чемоданчике, в комплекте со сменными насадками.

Артикул	d [мм]	Наименование	Упаковка	Цена, Евро/шт, с НДС
1013773	16-32	Трубогиб Uponor MLC 16-32	1 шт	276,56

## Пресс-инструменты Uponor MLC

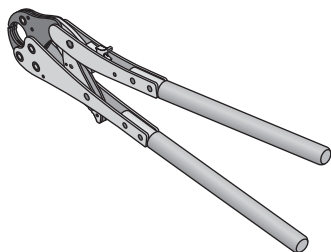

### Ручной пресс Uponor MLC

Для монтажа пресс-фитингов Uponor MLC 16-20 мм с помощью заменяемых вкладышей. Поставляется в чемоданчике, без вкладышей.

Артикул	d [мм]	Наименование	Упаковка	Цена, Евро/шт, с НДС
1015764	14-20	Ручной пресс Uponor MLC 16-20 без вкладышей, в чемоданчике	1 шт	289,78

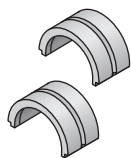

### Вкладыши для ручного пресса Uponor MLC

Используются для монтажа пресс-фитингов Uponor MLC 16-20 мм.

Артикул	d [мм]	Наименование	Упаковка	Цена, Евро/комп., с НДС
1015777	16	Вкладыши 16 для ручного пресса Uponor MLC	1 комплект	40,36
1015780	20	Вкладыши 20 для ручного пресса Uponor MLC	1 комплект	40,36

## Пресс-инструменты Uronor MLC

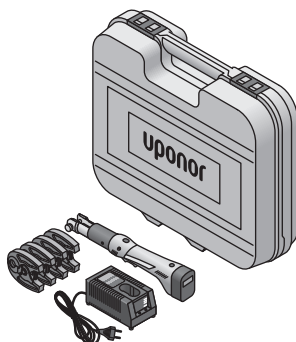

### Аккумуляторный пресс Uronor Mini 32

Поставляется в пластиковом чемоданчике, в комплекте с аккумулятором, зарядным устройством и пресс-клещами 16/20/25/32 мм. Предназначен для труб Uronor MLC диаметром 16-32 мм.

Технические данные:

Вес пресс-инструмента, включая пресс-клещи: 2,5 кг;

Напряжение на двигателе: 9,6 В постоянного тока;

Напряжение зарядки: 9,6 В;

Индикатор состояния аккумулятора;

Период зарядки: ок. 40 мин;

Время опрессовки соединения: ок. 4 сек;

Производительность аккумулятора: ок. 65 опрессовок фитингов 20 мм при полностью заряженном аккумуляторе.

Артикул	d [мм]	U [В]	Наименование	Упаковка	Цена, Евро/шт, с НДС
1007096	- 32	9.6	Аккумуляторный пресс Uronor Mini 32 с пресс-клещами 16-20-25-32	1 шт	1590,62

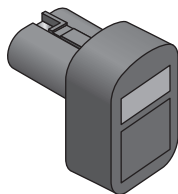

### Запасной аккумулятор Uronor Mini 32

Аккумулятор 9,6В для аккумуляторного пресса Uronor Mini 32.

Артикул	U [В]	Наименование	Упаковка	Цена, Евро/шт, с НДС
1015703	9.6	Запасной аккумулятор Uronor Mini 32	1 шт	139,55

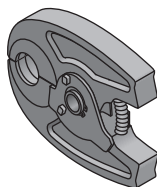

### Пресс-клещи Uronor MLC Mini

Запасные пресс-клещи для аккумуляторного пресса Uronor Mini 32. Применяются для монтажа пресс-фитингов Uronor MLC 16-32 мм.

Артикул	d [мм]	Наименование	Упаковка	Цена, Евро/шт, с НДС
1007091	16	Пресс-клещи Uronor MLC Mini 16 KSP0	1 шт	137,73
1007093	20	Пресс-клещи Uronor MLC Mini 20 KSP0	1 шт	137,73
1007094	25	Пресс-клещи Uronor MLC Mini 25 KSP0	1 шт	146,55
1007095	32	Пресс-клещи Uronor MLC Mini 32 KSP0	1 шт	146,55

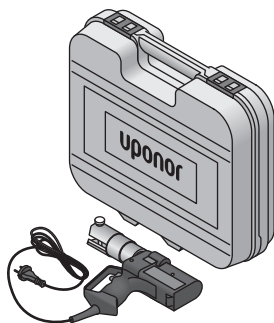

### Электрический пресс Uronor UP 75 EL

Поставляется в пластиковом чемоданчике, без пресс-клещей.

Предназначен для труб Uronor MLC диаметром 16-110 мм.

Технические данные:

Вес пресс-инструмента: 3,3 кг;

Напряжение питания: 230 В / 50 Гц;

Номинальная мощность: 200 Вт;

Время опрессовки соединения: ок. 7 сек;

Усилие обжатия: ок. 32 кН.

Артикул	d [мм]	U [В]	Наименование	Упаковка	Цена, Евро/шт, с НДС
1007082	- 110	230	Электрический пресс Uronor UP 75 EL без пресс-клещей	1 шт	1256,08

## Пресс-инструменты Uronor MLC

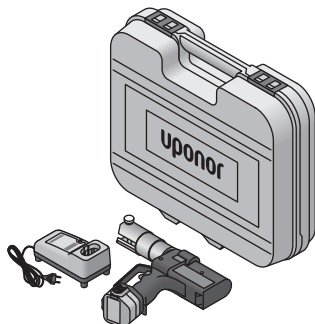

### Аккумуляторный пресс Uronor UP 75

Поставляется в пластиковом чемоданчике, в комплекте с аккумулятором и зарядным устройством, без пресс-клещей. Предназначен для труб Uronor MLC диаметром 16-110 мм.  
 Технические данные:  
 Вес пресс-инструмента: 3,95 кг;  
 Напряжение на двигателе: 12 В постоянного тока;  
 Напряжение зарядки: 12 В;  
 Индикатор состояния аккумулятора;  
 Период зарядки: ок. 1 час или 1/4 час на быстрой зарядке;  
 Время опрессовки соединения: ок. 7 сек;  
 Производительность аккумулятора: ок. 220 опрессовок фитингов 20мм при полностью заряженном аккумуляторе.  
 Усилие обжатия: ок. 32 кН.

Артикул	d [мм]	U [В]	Наименование	Упаковка	Цена, Евро/шт, с НДС
1006827	- 110	12	Аккумуляторный пресс Uronor UP 75 без пресс-клещей	1 шт	1674,98

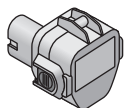

### Запасной аккумулятор Uronor UP 75

Для аккумуляторного пресса Uronor UP 75.

Артикул	U [В]	Наименование	Упаковка	Цена, Евро/шт, с НДС
1006949	12	Запасной аккумулятор Uronor UP 75	1 шт	140,26

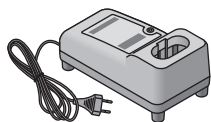

### Запасное зарядное устройство Uronor UP 75/Mini 32

Для зарядки аккумуляторов от прессов Uronor UP 75 и Uronor Mini 32.

Артикул	U [В]	Наименование	Упаковка	Цена, Евро/шт, с НДС
1006950	230	Запасное зарядное устройство Uronor UP 75/Mini 32	1 шт	155,96

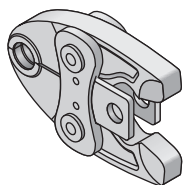

### Пресс-клещи Uronor MLC 16-32

Пресс-клещи для прессов Uronor UP 75 и Uronor UP 75 EL. Для монтажа пресс-фитингов Uronor MLC 16-32 мм.

Артикул	d [мм]	Наименование	Упаковка	Цена, Евро/шт, с НДС
1007084	16	Пресс-клещи Uronor MLC 16 KSP0	1 шт	107,96
1007086	20	Пресс-клещи Uronor MLC 20 KSP0	1 шт	107,96
1007087	25	Пресс-клещи Uronor MLC 25 KSP0	1 шт	107,96
1007088	32	Пресс-клещи Uronor MLC 32 KSP0	1 шт	107,96

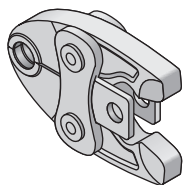

### Пресс-клещи Uronor MLC 40-50

Пресс-клещи для прессов Uronor UP 75 и Uronor UP 75 EL. Для монтажа пресс-фитингов Uronor MLC 40-50 мм.

Артикул	d [мм]	Наименование	Упаковка	Цена, Евро/шт, с НДС
1015768	40	Пресс-клещи Uronor MLC 40	1 шт	211,55
1015792	50	Пресс-клещи Uronor MLC 50	1 шт	211,55

## Пресс-инструменты Uronor MLC

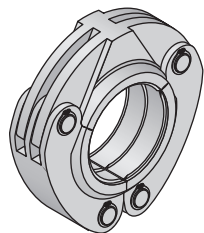

### Пресс-обойма Uronor MLC 63-75

Пресс-обойма для монтажа пресс-фитингов Uronor MLC 63-75 мм в комбинации с пресс-насадкой Uronor MLC. Для прессов Uronor UP 75 и Uronor UP 75 EL.

Артикул	d [мм]	Наименование	Упаковка	Цена, Евро/шт, с НДС
1046541	63	Пресс-обойма Uronor MLC 63	1 шт	678,05
1046542	75	Пресс-обойма Uronor MLC 75	1 шт	752,21

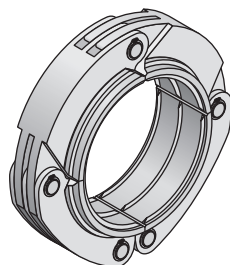

### Пресс-обойма Uronor MLC 90-110

Пресс-обойма для монтажа пресс-фитингов Uronor MLC 90-110 мм в комбинации с пресс-насадкой Uronor MLC. Для прессов Uronor UP 75 и Uronor UP 75 EL.

Артикул	d [мм]	Наименование	Упаковка	Цена, Евро/шт, с НДС
1046543	90	Пресс-обойма Uronor MLC 90	1 шт	900,53
1046544	110	Пресс-обойма Uronor MLC 110	1 шт	974,69

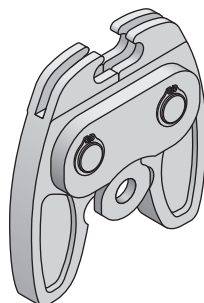

### Пресс-насадка Uronor MLC

Пресс-насадка для монтажа пресс-фитингов Uronor MLC 63-110 мм в комбинации с пресс-обоймами Uronor MLC 63-110. Для прессов Uronor UP 75 и Uronor UP 75 EL.

Артикул	d [мм]	Наименование	Упаковка	Цена, Евро/шт, с НДС
1046545	63-110	Пресс-насадка Uronor MLC 63 -110	1 шт	270,16

## Аксессуары Uronog

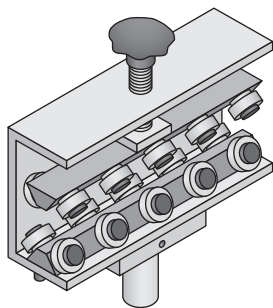

### Выпрямитель для труб Uronog MLC

Для простого и быстрого выпрямления труб Uronog MLC диаметром 16-25 мм. Внимание: выпрямитель не совместим с разматывателем 1035807! Способ фиксации должен решаться по месту.

Артикул	Наименование	Упаковка	Цена, Евро/шт, с НДС
1010512	Выпрямитель для труб Uronog MLC 16-25 мм	1 шт	285,38



### Разматыватель для труб Uronog с направляющей

Для разматывания всех труб Uronog диаметром до 25 мм. Подходит для бухт с внутренним диаметром 300 мм и 600 мм. Материал - окрашенная сталь.

Артикул	Наименование	Упаковка	Цена с НДС, Евро/шт
1035807	Разматыватель для труб Uronog 16-25 мм	1 шт	165,00

# Напольное отопление Uponor Home Comfort



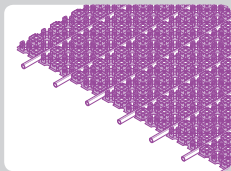

Напольное отопление  
Uponor Home Comfort

## Системы поверхностного отопления и охлаждения: подходящая система для любой области применения

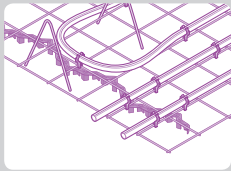
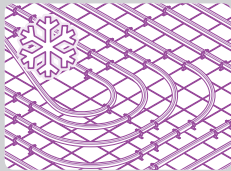
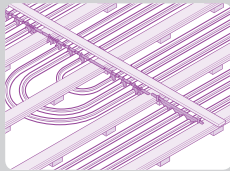
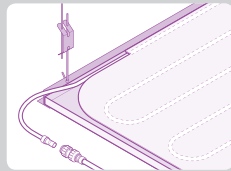
Системы поверхностного отопления и охлаждения	Uponor Minitec
	
	Минимальная высота, максимальный комфорт
Полы – реконструкция	стр. 82
Полы – новое строительство, жилые и общественные здания	
Стены/потолки – новое строительство и реконструкция	

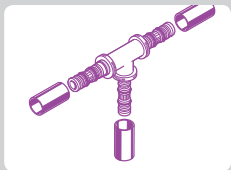
Специальные области применения	Промышленное напольное отопление	Снеготаяние	Напольное отопление для спортзалов	Панели Uponor Comfort
				
	Отопление/ охлаждение цехов, складов или логистических центров	Предотвращение скопления снега и образования льда	Отопление полов спортивных сооружений с упругой поверхностью	Потолочное охлаждение и отопление для подвесных потолков
	стр. 127	стр. 132	стр. 138	стр. 141

Аксессуары	Фитинги	Аксессуары для напольного отопления	Коллекторы
			
	Надежное соединение каждой трубы	Важно иметь подходящие аксессуары	Сбалансированное распределение тепла в самые дальние уголки
	стр. 102	стр. 96	стр. 97

## Системы поверхностного отопления и охлаждения: подходящая система для любой области применения

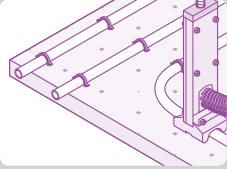
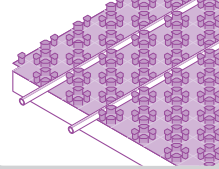
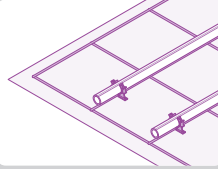
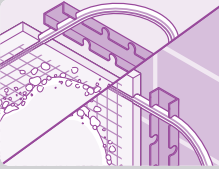
<p>Степлер и фиксирующий трак</p>  <p>Универсальность благодаря широким возможностям при укладке труб</p>	<p>Панель для укладки труб</p>  <p>Для быстрой и точной установки</p>	<p>Uponor Classic</p>  <p>Отработанная годами, точная укладка</p>	<p>Plaster System для оштукатуренных стен/потолков</p>  <p>Многофункциональное применение для стен и потолков</p>
<p>стр. 86</p>	<p>стр. 89</p>	<p>стр. 91</p>	
			<p>стр. 93</p>

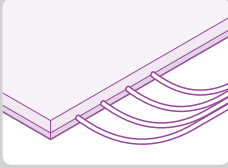
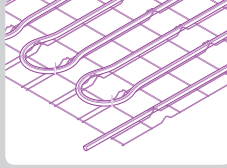
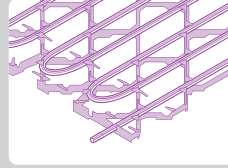
<p>Потолочные системы охлаждения</p>	<p>Гипсовые панели Uponor</p>  <p>Потолочное охлаждение и отопление с помощью подвесных гипсокартонных панелей</p>	<p>Uponor TABS Contec</p>  <p>Термоактивные бетонные конструкции (TABS), накапливающие энергию</p>	<p>Uponor TABS Contec ON</p>  <p>Высокоэффективные термоактивные бетонные конструкции (TABS) с трубами, расположенные близко к поверхности</p>
	<p>стр. 148</p>	<p>стр. 151</p>	<p>стр. 151</p>

<p>Системы управления</p>  <p>С проводным или беспроводным управлением, чувствительные и удобные</p>	<p>Насосно-смесительные блоки</p>  <p>Энергоэффективное управление температурой подачи</p>	<p>Инструменты</p>  <p>Облегчающие работу</p>
<p>стр. 104</p>	<p>стр. 119</p>	<p>стр. 123</p>

Напольное отопление  
Uponor Home Comfort



## Uponor Minitec – система для реконструкции

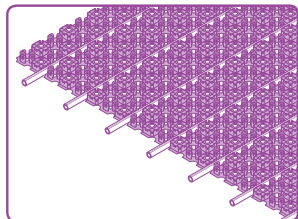

Быстрый монтаж, нагрев за короткое время: система для реконструкции Uponor Minitec предлагает Вам целый ряд преимуществ. Панель Uponor Minitec для укладки труб 9,9 мм может устанавливаться на любой существующий бетонный, деревянный или кафельный пол. Благодаря этому элементу высотой примерно один сантиметр система особенно подходит для установки в существующих зданиях.

### Достоинства

- Идеальна для реконструкции существующих зданий
- Подходит для прямой установки на стяжку или кафель
- Толщина конструкции всего 12 мм
- Невысокие затраты на монтаж панелей Minitec и трубы
- По панелям Minitec можно ходить сразу после монтажа
- Нагрев за короткое время
- Низкая температура теплоносителя
- Можно подключать непосредственно к существующим системам напольного отопления

### Компоненты системы

Панель Uponor Minitec для укладки труб 9,9 мм



### Трубы/фитинги системы

Труба Uponor PE-Xa 9,9 x 1,1



Соединитель Uponor Minitec Q&E 9,9-9,9

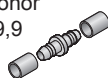

Штуцер Uponor Minitec Q&E 9,9 - 1/2"HP



Штуцер Uponor Minitec 9,9-3/4" ВР Евроконус



Расширительный инструмент для труб Uponor PE-Xa 9,9x1,1



### Аксессуары

Демпферная лента Uponor Minitec 80x8 мм



Профиль Uponor Minitec расширительный 40x10 мм

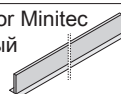

Фиксирующий трак Uponor 9,9 мм

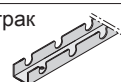

### Коллекторы

Коллектор Uponor

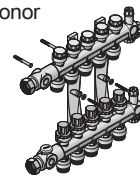

Комплект клапанов 1"HP-1"BP для коллекторов Uponor

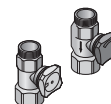

### Системы управления температурой в помещениях

Беспроводная система Uponor DEM  
Проводная система Uponor 24 В

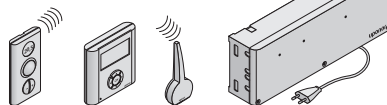

### Насосно-смесительное оборудование

Насосно-смесительные блоки Uponor - обзор

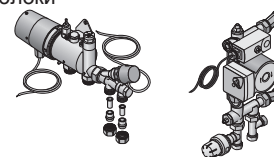

## Компоненты и аксессуары системы Uponor Minitec

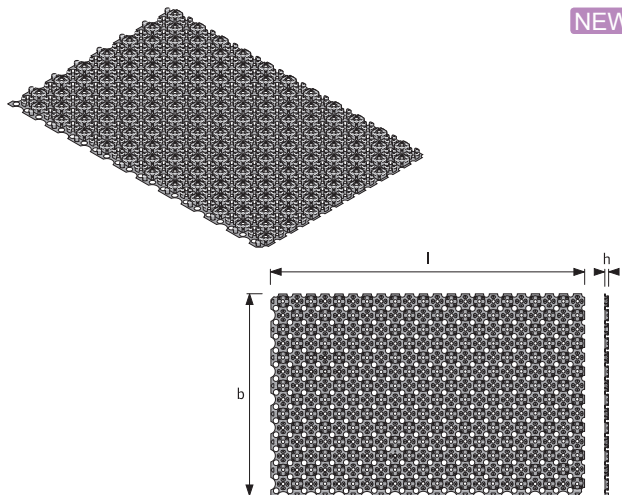

### NEW Панель Uponor Minitec для укладки труб 9,9 мм

Применяется для устройства обогреваемых/охлаждаемых поверхностей с минимальной толщиной, оборудована каналами для укладки труб Uponor Wirsbo eval PE-Xa 9,9 x 1,1 мм с необходимым шагом. Возможна укладка труб по прямой и по диагонали, снабжена линиями разлома, соединяется внахлест через треугольные выступы, перфорированная, с самоклеющейся нижней поверхностью для прочного крепления к основанию.

Материал: полистирол.

Шаг ячеек: 50x50 мм.

Цвет: черный.

Размер панели: 1120 мм x 720 мм x 12 мм (ДxШxВ).

Площадь: 0,77 м<sup>2</sup>.

Артикул	h [мм]	l [мм]	b [мм]	A [м <sup>2</sup> ]	Наименование	Упаковка	Цена с НДС, Евро/м <sup>2</sup>
1005261	12	1120	720	0.77	Панель Uponor Minitec для укладки труб 9,9 мм, самоклеющаяся.	15.4 м <sup>2</sup>	20,50

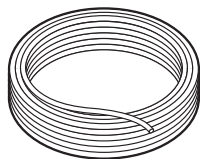

### NEW Труба Uponor Wirsbo eval PE-Xa Q&E в бухтах

Трубы изготавливаются из поперечно-сшитого полиэтилена (PE-Xa) по методу Энгеля, в соответствии с EN ISO 15875 "Системы полимерных труб для горячей и холодной воды - Поперечно-сшитый полиэтилен". Имеют антидиффузионный слой от проникновения кислорода EVOH (этил-винил-алкоголь) для предотвращения коррозии элементов системы и соответствуют требованиям DIN 4726 по кислородонепроницаемости. Данный барьер разработан специально для использования с технологией соединения труб Uponor Q&E. Трубы Uponor Wirsbo eval PE-Xa предназначены для систем напольного, радиаторного отопления и охлаждения. Максимальная температура 95°C, рабочее давление 6,0 бар. Срок службы 50 лет при температурных режимах, указанных в ГОСТ Р 52134, таблица 26, классы 3, 4 и 5.

Артикул	d [мм]	s [мм]	L [м]	V [л/м]	Наименование	Упаковка	Цена с НДС, Евро/м
1033026	9.9	1.1	240	0.047	Труба Uponor Wirsbo eval PE-Xa 9,9x1,1 мм в бухтах по 240 м	240 м	1,36
1033025	9.9	1.1	480	0.047	Труба Uponor Wirsbo eval PE-Xa 9,9x1,1 мм в бухтах по 480 м	480 м	1,36

## Компоненты и аксессуары системы Uponor Minitec

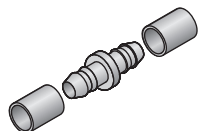

### NEW Соединитель Uponor Minitec Q&E 9,9

Для соединения труб Uponor PE-Xa 9,9 x 1,1 мм.

Состоит из:

- 1 соединитель,
- 2 пластиковых кольца Q&E.

Материал: соединитель - латунь, кольца Q&E - поперечно-сшитый полиэтилен.

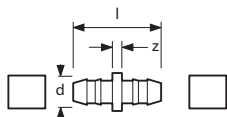

Артикул	d [мм]	l [мм]	z [мм]	Наименование	Упаковка	Цена с НДС, Евро/шт
1005264	9.9	34	4	Соединитель Uponor Minitec Q&E 9,9-9,9, с двумя кольцами Q&E	10 шт	3,52



### NEW Кольцо Uponor PE-X для труб PE-Xa

Для труб Uponor PE-Xa 9,9 x 1,1мм.

Материал: поперечно-сшитый полиэтилен PE-Xa

Артикул	d [мм]	Наименование	Упаковка	Цена с НДС, Евро/шт
1005263	9.9	Кольцо Uponor Q&E для труб Uponor PE-Xa 9,9 x 1,1мм	10 шт	0,23

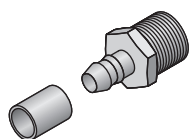

### NEW Штуцер Uponor Minitec Q&E с наружной резьбой

Для труб Uponor PE-Xa 9,9 x 1,1 мм, латунь. В комплект входит одно пластиковое кольцо Q&E.

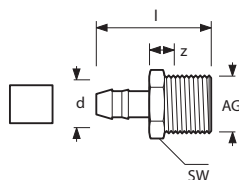

Артикул	d [мм]	HP [дюйм]	l [мм]	z [мм]	SW [мм]	Наименование	Упаковка	Цена с НДС, Евро/шт
1005265	9.9	R 1/2	39	14	22	Штуцер Uponor Minitec Q&E с наружной резьбой 9,9 - 1/2"HP, с кольцом Q&E.	10 шт	6,44

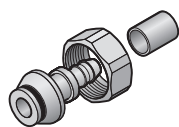

### NEW Штуцер Uponor Minitec 9,9-3/4" ВР Евроконус

Для подключения труб Uponor PE-Xa 9,9 x 1,1 мм к коллекторам Uponor и другим узлам с наружной резьбой 3/4" Евроконус. Изготавливается из латуни. В комплект входит одно пластиковое кольцо Q&E.

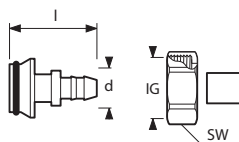

Артикул	d [мм]	BP [дюйм]	l [мм]	SW [мм]	Наименование	Упаковка	Цена с НДС, Евро/шт
1005266	9.9	G 3/4	39	30	Штуцер Uponor Minitec 9,9-3/4" ВР Евроконус, с кольцом Q&E	10 шт	10,08

## Компоненты и аксессуары системы Uponor Minitec

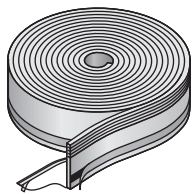

### NEW Демпферная лента Uponor Minitec 80x8

Демпферная лента из пористого полиэтилена с клейкой основой для крепления к стене и изоляции. Применяется совместно с панелями Uponor Minitec для укладки труб 9,9 мм. Длина рулона: 20 м

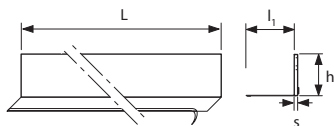

Артикул	h [мм]	l1 [мм]	s [мм]	L [м]	Наименование	Упаковка	Цена с НДС, Евро/м
1005267	80	70	8	20	Демпферная лента Uponor Minitec 80x8 мм, длина рулона 20 м.	200 м	0,99

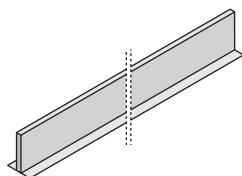

### NEW Профиль Uponor Minitec расширительный 40x10

Состоит из самоклеющегося ПВХ-трака и ленты из пористого полиэтилена толщиной 10 мм, служит для устройства деформационных швов в стяжках. Применяется совместно с панелями Uponor Minitec для укладки труб 9,9 мм. Высота: 40 мм, Толщина: 10 мм, Длина: 1,8 м .

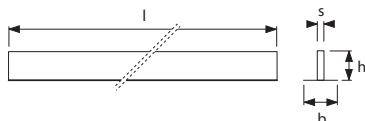

Артикул	l [мм]	s [мм]	b [мм]	h [мм]	Наименование	Упаковка	Цена с НДС, Евро/м
1005268	1800	10	50	40	Профиль Uponor Minitec расширительный 40x10 мм, длина 1,8 м	18 м	7,38

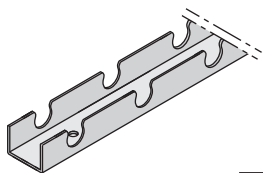

### NEW Фиксирующий трак Uponor 9,9

Самоклеющаяся U-образная планка для крепления труб Uponor PE-Ха 9,9x1,1 мм. Длина: 2,5 м, Ширина: 24 мм, Расстояние между фиксаторами: 20 мм, Высота (вместе с трубой): 13 мм.

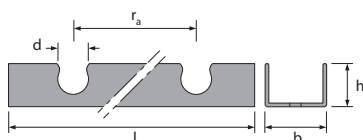

Артикул	l [мм]	b [мм]	h [мм]	d [мм]	Меж.-центр. [мм]	Наименование	Упаковка	Цена с НДС, Евро/м
1005274	2500	24	13	10	20	Фиксирующий трак Uponor 9,9 мм	25 м	1,89

Напольное отопление  
Uponor Home Comfort

## Система монтажа с помощью степлера и фиксирующего трака Uponor

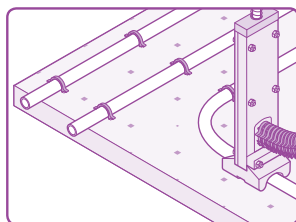

Все компоненты системы монтажа с помощью степлера и фиксирующего трака Uponor точно подходят друг к другу. Степлер с помощью анкеров крепит трубу к теплоизоляции. Теплоизоляция должна быть достаточно прочной, чтобы

удержать анкер.

Фиксирующие траки прикрепляются параллельно друг другу к мультифольге, к которым затем легко крепятся трубы Uponor. Эти и все остальные компоненты системы предназначены для обеспечения оптимальной и надежной работы системы.

### Достоинства

- Гибкая укладка труб
- Подходит для всех типов стяжки
- Большие длины бухт труб для минимальной резки и монтажа без перекручивания
- Универсальный фиксатор для труб диаметром 16 – 20 мм
- Простой и быстрый монтаж с удобным в работе степлером Uponor

### Компоненты системы

Фиксатор 16-20 мм для степлера Uponor



Фиксирующий трак Uponor 16

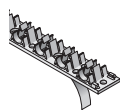

Анкер Uponor



Степлер Uponor



### Трубы/фитинги системы

Труба Uponor PE-Xa



Труба Uponor MLC

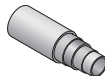

### Аксессуары

Демпферная лента Uponor 150x10 мм



Профиль Uponor расширительный 100x10 мм



Мультифольга Uponor

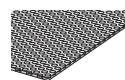

Цементная добавка Uponor VD 450



### Коллекторы

Коллектор Uponor

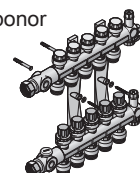

Резьбовые адаптеры Uponor PE-Xa и MLC

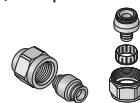

Комплект клапанов 1"НР-1"ВР для коллекторов Uponor

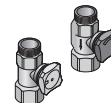

### Системы управления температурой в помещениях

Беспроводная система Uponor DEM  
Проводная система Uponor 24 В

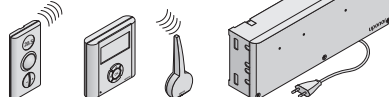

### Насосно-смесительное оборудование

Насосно-смесительные блоки Uponor - обзор

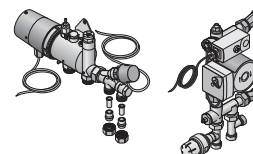



### Фиксатор для стеллера Uponor

Из полиамида, красный, для крепления труб Uponor 16-20 мм к теплоизоляции с помощью стеллера Uponor. Общая внешняя высота фиксатора – 42 мм, общая внутренняя высота фиксатора – 39 мм. Глубина анкеровки: для трубы 16 мм составляет 39-16 = 23 мм. Рекомендуемый расход: 2 шт на 1 метр трубы.

Артикул	d [мм]
1000013	14-20

Наименование	Упаковка	Цена с НДС, Евро/шт
Фиксатор 16-20 мм для стеллера Uponor	1000 шт	0,04

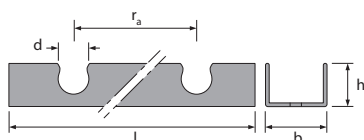
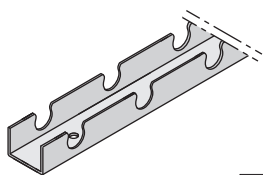

### Фиксирующий трак Uponor 16

Самоклеющаяся U-образная планка для крепления труб Uponor MLC 16x2 мм. Допускается использование с трубами Uponor Wirsbo evalPE-Ха 16 мм при условии жесткого крепления трака к рабочей поверхности, например, анкерами. Для уменьшения длины трака через каждые 100 мм предусмотрены линии разлома. Длина: 2 м; Ширина: 40 мм; Межосевое расстояние между фиксаторами: 25 мм; Высота (вместе с трубой): 25 мм.

Артикул	l [мм]	b [мм]	h [мм]	d [мм]	Меж.-центр. [мм]
1013127	2000	40	25	16	25

Наименование	Упаковка	Цена с НДС, Евро/м
Фиксирующий трак Uponor 16	100 м	2,99



### Анкер Uponor

Позволяет прикрепить фиксирующий трак и мультифольгу к слою теплоизоляции. Может использоваться отдельно для дополнительного крепления труб Uponor MLC и Uponor PE-Ха к теплоизоляции.

Артикул
1000019

Наименование	Упаковка	Цена с НДС, Евро/шт
Анкер Uponor	500 шт	0,11

## Стеллер и фиксирующий трак Uponor - Компоненты и аксессуары

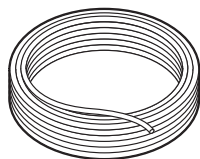

### Труба Uponor Wirsbo pe PE-Ха Q&E в бухтах

Трубы изготавливаются из поперечно-сшитого полиэтилена (PE-Ха) по методу Энгеля, в соответствии с EN ISO 15875 "Системы полимерных труб для горячей и холодной воды - Поперечно-сшитый полиэтилен". Имеют антидиффузионный слой от проникновения кислорода EVOH (этил-винил-алкоголь) для предотвращения коррозии элементов системы и соответствуют требованиям DIN 4726 по кислородонепроницаемости. Данный барьер разработан специально для использования с технологией соединения труб Uponor Q&E. Трубы Uponor Wirsbo pe PE-Ха предназначены для систем напольного, радиаторного отопления и охлаждения. Трубы Uponor Wirsbo pe PE-Ха также имеют дополнительный внешний слой из PE, защищающий от механических повреждений. Максимальная температура 95°C, рабочее давление 6,0 бар. Срок службы 50 лет при температурных режимах, указанных в ГОСТ Р 52134, таблица 26, классы 3, 4 и 5.

Артикул	d [мм]	s [мм]	L [м]	V [л/м]
1009228	20	2.0	120	0.2
1009230	20	2.0	240	0.2
1009231	20	2.0	480	0.2

Наименование	Упаковка	Цена с НДС, Евро/м
Труба Uponor Wirsbo pe PE-Ха Q&E S5,0 20x2,0 мм в бухтах по 120 м	120 м	2,31
Труба Uponor Wirsbo pe PE-Ха Q&E S5,0 20x2,0 мм в бухтах по 240 м	240 м	2,31
Труба Uponor Wirsbo pe PE-Ха Q&E S5,0 20x2,0 мм в бухтах по 480 м	480 м	2,31



### Труба Uponor Wirsbo eval PE-Xa Q&E в бухтах

Трубы изготавливаются из поперечно-сшитого полиэтилена (PE-Xa) по методу Энгеля, в соответствии с e.g. EN ISO 15875 "Системы полимерных труб для горячей и холодной воды - Поперечно-сшитый полиэтилен". Имеют антидиффузионный слой от проникновения кислорода EVOH (этил-винил-алкоголь) для предотвращения коррозии элементов системы и соответствуют требованиям DIN 4726 по кислородонепроницаемости. Данный барьер разработан специально для использования с технологией соединения труб Uponor Q&E. Трубы Uponor Wirsbo eval PE-Xa предназначены для систем напольного, радиаторного отопления и охлаждения. Максимальная температура 95°C, рабочее давление 6 бар. Срок службы 50 лет при температурных режимах, указанных в ГОСТ Р 52134, таблица 26, классы 3, 4 и 5.

Артикул	d [мм]	s [мм]	L [м]	Наименование	Упаковка	Цена с НДС, Евро/м
1047611	16	2.0	240	Труба Uponor Wirsbo eval PE-Xa Q&E S5,0 16x2,0 мм в бухтах по 240 м	240 м	2,02

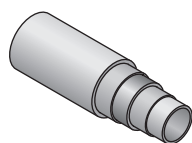

### Труба Uponor Unipipe MLC в бухтах

Кислородонепроницаемая многослойная композиционная труба (полиэтилен PE-RT - клей - сваренный внахлест алюминий - клей - полиэтилен PE-RT) для водоснабжения, радиаторного и напольного отопления, охлаждения. Максимальная температура 95°C, макс. рабочее давление 10 бар, срок службы: 50 лет при постоянной рабочей температуре 70°C и рабочем давлении 10 бар. Допустимые классы эксплуатации: 1-5 и ХВ согласно таблице 2 ТУ 2248-093-00284581-2005. Группа воспламеняемости: В1 по ГОСТ 30402-96 (трудновоспламеняемая).

Артикул	d [мм]	s [мм]	L [м]	Наименование	Упаковка	Цена с НДС, Евро/м
1013371	16	2.0	200	Труба Uponor Unipipe MLC белая 16x2,0 в бухтах по 200 м	200 м	1,69
1013380	16	2.0	500	Труба Uponor Unipipe MLC белая 16x2,0 в бухтах по 500 м	500 м	1,69

## Панель для укладки труб Upronog 16 мм

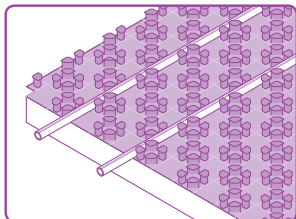

Панель для укладки труб Upronog была специально разработана для установки систем напольного отопления/охлаждения в жилых и нежилых зданиях. Панели устанавливаются в полу под слоем цементной или ангидридной

стяжки для распределения нагрузки. Трубы легко укладываются и фиксируются в пазах панели.

### Достоинства

- Невысокие затраты на монтаж одним человеком
- Обеспечивает стандартные шаги укладки труб благодаря имеющимся пазам
- Одновременная гидроизоляция теплоизоляционного слоя
- Удобство монтажа

### Компоненты системы

Панель для укладки труб Upronog 16 мм

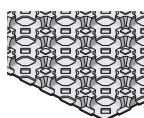

### Трубы/фитинги системы

Труба Upronog PE-Xa 16x2



Труба Upronog MLC 16x2

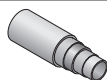

### Аксессуары

Демпферная лента Upronog 150x10 мм



Профиль Upronog расширительный 100x10 мм



Цементная добавка Upronog VD 450



### Коллекторы

Коллектор Upronog

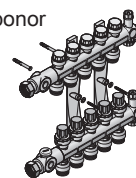

Резьбовые адаптеры Upronog PE-Xa и MLC

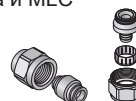

Комплект клапанов 1"НР-1"ВР для коллекторов Upronog

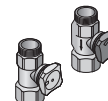

### Системы управления температурой в помещениях

Беспроводная система Upronog DEM  
Проводная система Upronog 24 В

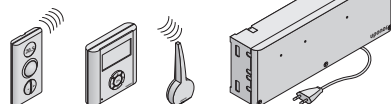

### Насосно-смесительное оборудование

Насосно-смесительные блоки Upronog - обзор

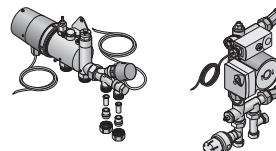



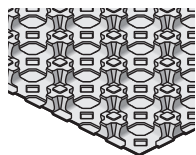

### Панель для укладки труб Uponor

Материал - полистирол, цвет - черный. Для укладки труб Uponor MLC 16 мм. Допускается использование с трубами Uponor Wirsbo evalPE-Xa 16x2,0 мм при условии жесткого крепления панелей к рабочей поверхности, например, анкерами.

Размер: 0,72 м x 1,14 м.

Высота рельефа: 20 мм.

Шаг ячеек: 60 x 60 мм.

Упаковочный блок (16,4 м<sup>2</sup>) соответствует площади монтажа 14,2 м<sup>2</sup>.

Артикул	h [мм]	l [мм]	b [мм]	A [м <sup>2</sup> ]	Наименование	Упаковка	Цена с НДС, Евро/м <sup>2</sup>
1000020	20	1140	720	0.82	Панель для укладки труб Uponor 16 мм (0,72 м x 1,14 м)	16.4 м <sup>2</sup>	14,00



### Труба Uponor Wirsbo eval PE-Xa Q&E в бухтах

Трубы изготавливаются из поперечно-сшитого полиэтилена (PE-Xa) по методу Энгеля, в соответствии с EN ISO 15875 "Системы полимерных труб для горячей и холодной воды - Поперечно-сшитый полиэтилен". Имеют антидиффузионный слой от проникновения кислорода EVON (этил-винил-алкоголь) для предотвращения коррозии элементов системы и соответствуют требованиям DIN 4726 по кислородонепроницаемости. Данный барьер разработан специально для использования с технологией соединения труб Uponor Q&E. Трубы Uponor Wirsbo eval PE-Xa предназначены для систем напольного, радиаторного отопления и охлаждения. Максимальная температура 95°C, рабочее давление 6 бар. Срок службы 50 лет при температурных режимах, указанных в ГОСТ Р 52134, таблица 26, классы 3, 4 и 5.

Артикул	d [мм]	s [мм]	L [м]	Наименование	Упаковка	Цена с НДС, Евро/м
1047611	16	2.0	240	Труба Uponor Wirsbo eval PE-Xa Q&E S5,0 16x2,0 мм в бухтах по 240 м	240 м	2,02

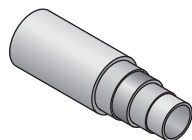

### Труба Uponor Unipipe MLC в бухтах

Кислородонепроницаемая многослойная композиционная труба (полиэтилен PE-RT - клей - сваренный внахлест алюминий - клей - полиэтилен PE-RT) для водоснабжения, радиаторного и напольного отопления, охлаждения. Максимальная температура 95°C, макс. рабочее давление 10 бар, срок службы: 50 лет при постоянной рабочей температуре 70°C и рабочем давлении 10 бар. Допустимые классы эксплуатации: 1-5 и XB согласно таблице 2 ТУ 2248-093-00284581-2005. Группа воспламеняемости: В1 по ГОСТ 30402-96 (трудновоспламеняемая).

Артикул	d [мм]	s [мм]	L [м]	Наименование	Упаковка	Цена с НДС, Евро/м
1013371	16	2.0	200	Труба Uponor Unipipe MLC белая 16x2,0 в бухтах по 200 м	200 м	1,69
1013380	16	2.0	500	Труба Uponor Unipipe MLC белая 16x2,0 в бухтах по 500 м	500 м	1,69

## Система креплений к арматурной сетке Uponor Classic

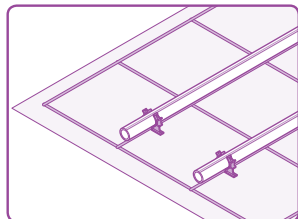

Система креплений к арматурной сетке Uponor Classic – идеальное решение для систем напольного отопления/охлаждения практически на всех полах в новых жилых и коммерческих зданиях.

Uponor Classic позволяет Вам оптимизировать шаг укладки труб для выполнения фактических требований к отоплению. Так как отопительный слой отделен от теплоизоляционного слоя (слоев), система в сочетании с изоляцией, предназначенной для высокой полезной нагрузки, также идеально подходит для зон с большим людским потоком и нагрузкой, таких как шоу-румы автосалонов, цеха, магазины и т.д.

### Достоинства

- Точная укладка труб: стальная сетка и клипсы обеспечивают стандартное расстояние между трубами как по вертикали, так и по горизонтали
- Прочная фиксация: хомуты и проволока надежно фиксируют трубу на несущем элементе
- Отсутствие повреждений на изоляционном покрытии
- Свобода при выборе теплоизоляционного материала
- Экономичная установка одним человеком: гибкий, быстрый и простой монтаж, экономия Вашего времени и затрат

### Компоненты системы

Стягивающий хомут Uponor

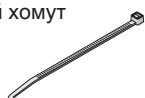

Крепёжная проволока Uponor

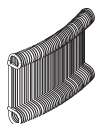

Клипса Uponor для фиксации труб



### Трубы/фитинги системы

Труба Uponor PE-Xa 20 x 2,0



### Аксессуары

Демпферная лента Uponor 150x10 мм



Профиль Uponor расширительный 100x10 мм



Мультифольга Uponor

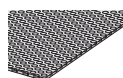

Цементная добавка Uponor VD 450



### Коллекторы

Коллектор Uponor

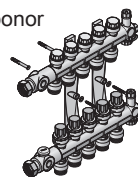

Резьбовые адаптеры Uponor PE-Xa и MLC

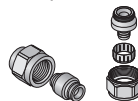

Комплект клапанов 1"HP-1"BP для коллекторов Uponor

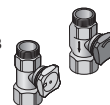

### Системы управления температурой в помещениях

Беспроводная система Uponor DEM  
Проводная система Uponor 24 В

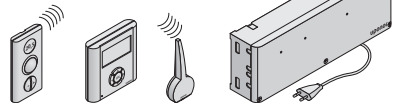

### Насосно-смесительное оборудование

Насосно-смесительные блоки Uponor - обзор

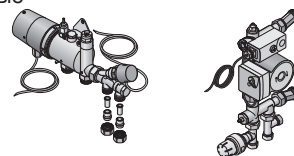

## Uponor Classic - Компоненты и аксессуары



### **NEW** Клипса Uponor для фиксации труб 16-20 мм к арматурной сетке

Служит для фиксации труб Uponor диаметром 16-20 мм к арматурной сетке с прутками диаметром 6 мм и менее.

Артикул	Наименование	Упаковка	Цена с НДС, Евро/упак.
1044181	Клипса Uponor для фиксации труб 16-20 мм к арматурной сетке d 6 мм и менее	100 шт	24,19

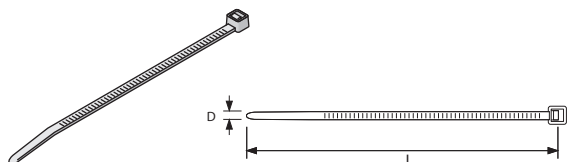

### Стягивающий хомут Uponor

Для быстрого крепления труб Uponor к арматурной сетке. Изготовлен из полиамида.

Артикул	b [мм]	l [мм]	Наименование	Упаковка	Цена с НДС, Евро/шт
1005287	5	200	Стягивающий хомут Uponor, длина 200 мм	100 шт	0,05



### Крепёжная проволока Uponor

Для быстрого крепления труб Uponor к арматурной сетке. Изготовлена из стали.

Артикул	Наименование	Упаковка	Цена с НДС, Евро/упак.
1009222	Крепёжная проволока Uponor, 150 x 1,25	250 шт	7,65

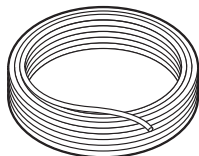

### Труба Uponor Wirsbo pe PE-Xa Q&E в бухтах

Трубы изготавливаются из поперечно-сшитого полиэтилена (PE-Xa) по методу Энгеля, в соответствии с EN ISO 15875 "Системы полимерных труб для горячей и холодной воды - Поперечно-сшитый полиэтилен". Имеют антидиффузионный слой от проникновения кислорода EVOH (этил-винил-алкоголь) для предотвращения коррозии элементов системы и соответствуют требованиям DIN 4726 по кислородонепроницаемости. Данный барьер разработан специально для использования с технологией соединения труб Uponor Q&E. Трубы Uponor Wirsbo pe PE-Xa предназначены для систем напольного, радиаторного отопления и охлаждения. Трубы Uponor Wirsbo pe PE-Xa также имеют дополнительный внешний слой из PE, защищающий от механических повреждений. Максимальная температура 95°C, рабочее давление 6,0 бар. Срок службы 50 лет при температурных режимах, указанных в ГОСТ Р 52134, таблица 26, классы 3, 4 и 5.

Артикул	d [мм]	s [мм]	L [м]	V [л/м]	Наименование	Упаковка	Цена с НДС, Евро/м
1009228	20	2.0	120	0.2	Труба Uponor Wirsbo pe PE-Xa Q&E S5,0 20x2,0 мм в бухтах по 120 м	120 м	2,31
1009230	20	2.0	240	0.2	Труба Uponor Wirsbo pe PE-Xa Q&E S5,0 20x2,0 мм в бухтах по 240 м	240 м	2,31
1009231	20	2.0	480	0.2	Труба Uponor Wirsbo pe PE-Xa Q&E S5,0 20x2,0 мм в бухтах по 480 м	480 м	2,31

## Система отопления и охлаждения Uponor Plaster System для оштукатуренных стен/потолков

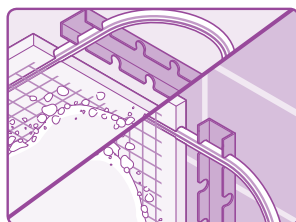

Когда речь заходит об управлении комнатной температурой с учетом комфорта и затрат, система Uponor Plaster System действительно многофункциональна, так как может использоваться на потолках или стенах, для отопления и для охлаждения.

### Достоинства

- Минимальная монтажная высота
- Универсальная система для потолочного и настенного монтажа
- Небольшое количество оптимально взаимосвязанных компонентов
- Система фитингов Q&E для быстрого и экономичного монтажа
- Короткое время реакции благодаря тонкому слою штукатурки
- Экономит энергию благодаря оптимальной рабочей температуре

### Компоненты системы

Фиксирующий трак Uponor 9,9 мм

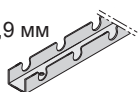

### Трубы/фитинги системы

Труба Uponor PE-Xa 9,9 x 1,1



Соединитель Uponor Minitec Q&E 9,9-9,9

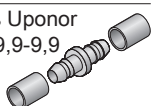

Расширительный инструмент для труб Uponor PE-Xa 9,9x1,1



### Аксессуары

Труба Uponor PE-Xa 20 x 2



Тройник Uponor Q&E 20x9,9x20

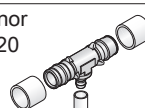

Переходник Uponor Q&E 20x9,9

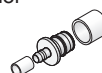

### Коллекторы

Коллектор Uponor

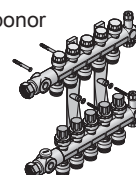

Резьбовой адаптер Uponor PE-Xa



Комплект клапанов 1"HP-1"BP для коллекторов Uponor

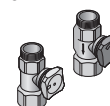

### Системы управления температурой в помещениях

Беспроводная система Uponor DEM  
Проводная система Uponor 24 В

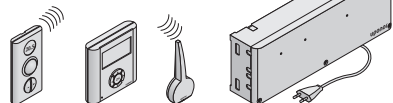

### Насосно-смесительное оборудование

Насосно-смесительные блоки Uponor - обзор

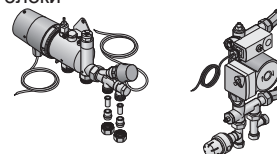

## Система отопления и охлаждения Uponor Plaster - Компоненты и аксессуары

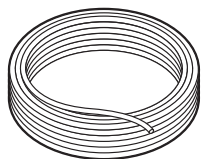

### NEW Труба Uponor Wirsbo eval PE-Xa Q&E в бухтах

Трубы изготавливаются из поперечно-сшитого полиэтилена (PE-Xa) по методу Энгеля, в соответствии с EN ISO 15875 "Системы полимерных труб для горячей и холодной воды - Поперечно-сшитый полиэтилен". Имеют антидиффузионный слой от проникновения кислорода EVOH (этил-винил-алкоголь) для предотвращения коррозии элементов системы и соответствуют требованиям DIN 4726 по кислородонепроницаемости. Данный барьер разработан специально для использования с технологией соединения труб Uponor Q&E. Трубы Uponor Wirsbo eval PE-Xa предназначены для систем напольного, радиаторного отопления и охлаждения. Максимальная температура 95°C, рабочее давление 6,0 бар. Срок службы 50 лет при температурных режимах, указанных в ГОСТ Р 52134, таблица 26, классы 3, 4 и 5.

Артикул	d [мм]	s [мм]	L [м]	V [л/м]	Наименование	Упаковка	Цена с НДС, Евро/м
1033026	9.9	1.1	240	0.047	Труба Uponor Wirsbo eval PE-Xa 9,9x1,1 мм в бухтах по 240 м	240 м	1,36
1033025	9.9	1.1	480	0.047	Труба Uponor Wirsbo eval PE-Xa 9,9x1,1 мм в бухтах по 480 м	480 м	1,36

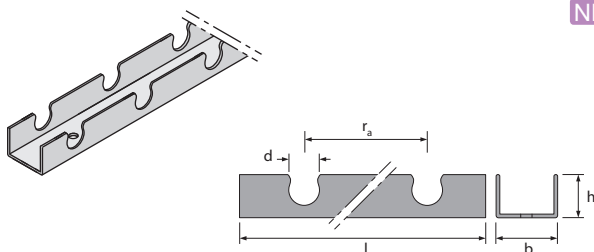

### NEW Фиксирующий трак Uponor 9,9

Самклеющаяся U-образная планка для крепления труб Uponor PE-Xa 9,9x1,1 мм.

Длина: 2,5 м,  
Ширина: 24 мм,  
Расстояние между фиксаторами: 20 мм,  
Высота (вместе с трубой): 13 мм.

Артикул	l [мм]	b [мм]	h [мм]	d [мм]	Меж.-центр. [мм]	Наименование	Упаковка	Цена с НДС, Евро/м
1005274	2500	24	13	10	20	Фиксирующий трак Uponor 9,9 мм	25 м	1,89

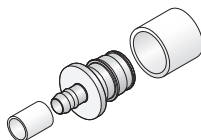

### NEW Переходник Uponor Q&E 20x9,9

Для соединения труб Uponor PE-Xa, изготавливается из латуни. В комплект входит одно кольцо Q&E 9,9 и одно кольцо Q&E 20.

Артикул	d [мм]	d1 [мм]	Наименование	Упаковка	Цена с НДС, Евро/шт
1020518	9.9	20	Переходник Uponor Q&E 20x9,9, в комплекте кольцо Q&E 9,9, кольцо Q&E 20.	5 шт	6,52

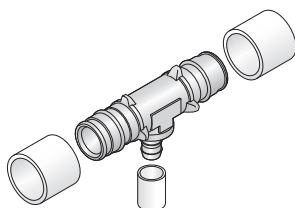

### NEW Тройник Uponor Q&E 20x9,9x20

Для соединения труб Uponor PE-Xa, изготавливается из латуни. В комплект входит одно кольцо Q&E 9,9 и два кольца Q&E 20.

Артикул	d [мм]	d1 [мм]	d2 [мм]	Наименование	Упаковка	Цена с НДС, Евро/шт
1020524	20	9.9	20	Тройник Uponor Q&E 20x9,9x20, в комплекте кольцо Q&E 9,9 и два кольца Q&E 20	5 шт	7,20

## Система отопления и охлаждения Uponor Plaster - Компоненты и аксессуары

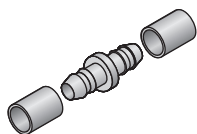

NEW

### Соединитель Uponor Minitec Q&E 9,9

Для соединения труб Uponor PE-Xa 9,9 x 1,1 мм.

Состоит из:

- 1 соединитель,
- 2 пластиковых кольца Q&E.

Материал: соединитель - латунь, кольца Q&E - поперечно-сшитый полиэтилен.

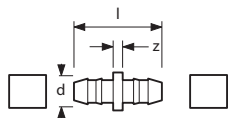

Артикул	d [мм]	l [мм]	z [мм]	Наименование	Упаковка	Цена с НДС, Евро/шт
1005264	9.9	34	4	Соединитель Uponor Minitec Q&E 9,9-9,9, с двумя кольцами Q&E	10 шт	3,52



NEW

### Кольцо Uponor PE-X для труб PE-Xa

Для труб Uponor PE-Xa 9,9 x 1,1 мм.

Материал: поперечно-сшитый полиэтилен PE-Xa

Артикул	d [мм]	Наименование	Упаковка	Цена с НДС, Евро/шт
1005263	9.9	Кольцо Uponor Q&E для труб Uponor PE-Xa 9,9 x 1,1 мм	10 шт	0,23



### Кольцо Uponor Q&E белое

Изготавливается из материала PE-X. Кольца Uponor Q&E используются с фитингами Uponor Q&E. Для труб Uponor PE-Xa диаметром 20 мм.

Артикул	d [мм]	цвет [-]	P [бар]	Наименование	Упаковка	Цена с НДС, Евро/шт
1042836	20	белый	6+10	Кольцо Uponor Q&E белое с упором для труб Uponor PE-Xa 20 мм	520 шт	0,32

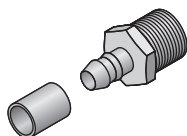

NEW

### Штуцер Uponor Minitec Q&E с наружной резьбой

Для труб Uponor PE-Xa 9,9 x 1,1 мм, латунь.

В комплект входит одно пластиковое кольцо Q&E.

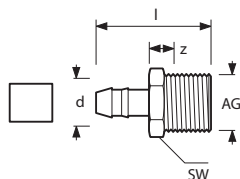

Артикул	d [мм]	НР [дюйм]	l [мм]	z [мм]	SW [мм]	Наименование	Упаковка	Цена с НДС, Евро/шт
1005265	9.9	R 1/2	39	14	22	Штуцер Uponor Minitec Q&E с наружной резьбой 9,9 - 1/2"НР, с кольцом Q&E.	10 шт	6,44

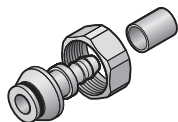

NEW

### Штуцер Uponor Minitec 9,9-3/4" BP Евроконус

Для подключения труб Uponor PE-Xa 9,9 x 1,1 мм к коллекторам Uponor и другим узлам с наружной резьбой 3/4" Евроконус. Изготавливается из латуни. В комплект входит одно пластиковое кольцо Q&E.

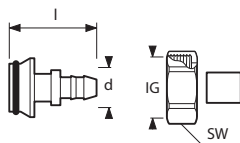

Артикул	d [мм]	BP [дюйм]	l [мм]	SW [мм]	Наименование	Упаковка	Цена с НДС, Евро/шт
1005266	9.9	G 3/4	39	30	Штуцер Uponor Minitec 9,9-3/4" BP Евроконус, с кольцом Q&E	10 шт	10,08

## Аксессуары Uponor для напольного отопления



### Пластина Uponor для распределения тепла 20 мм

Материал алюминий. Для установки в полах с деревянными перекрытиями труб Uponor Wirsbo ре PE-Ха 20x2,0 мм с шагом укладки 300 мм. Исключает необходимость использования цементно-песчаной стяжки. Упаковка из 40 панелей соответствует площади монтажа 16 м<sup>2</sup> (покрытие 80% площади).

Артикул	l [мм]	b [мм]	Наименование	Упаковка	Цена с НДС, Евро/шт
1009132	1150	280	Пластина Uponor для распределения тепла 20 мм, 1150 x 280 мм	40 шт	10,17

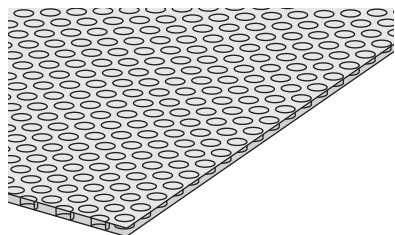

### Мультифольга Uponor

Многослойный звукоизоляционный материал с отражающей фольгой для гидроизоляции и улучшения тепловой изоляции. Имеет на поверхности разметочную сетку с шагом 50x50 мм. Допустимая нагрузка 15кН/м<sup>2</sup> (1500 кг/м<sup>2</sup>).  
Толщина: 4 мм;  
Ширина рулона: 1 м;  
Длина рулона: 60 м.

Артикул	L [м]	B [м]	s [мм]	P [кН/м <sup>2</sup> ]	Наименование	Упаковка	Цена с НДС, Евро/м <sup>2</sup>
1000017	60	1	4	15	Мультифольга Uponor 4 мм	60 м <sup>2</sup>	5,59

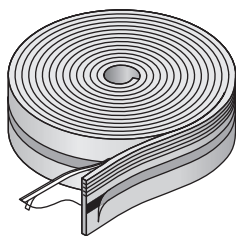

### Демпферная лента Uponor 150x10

Демпферная лента из пористого полиэтилена с клейкой основой для крепления к стене и изоляции. Укладывается по периметру помещения. Без фреона.  
Длина рулона: 50 м.

Артикул	h [мм]	s [мм]	L [м]	цвет [-]	Наименование	Упаковка	Цена с НДС, Евро/м
1000080	150	10	50	синий	Демпферная лента Uponor 150x10 мм длина рулона 50 м	200 м	1,44

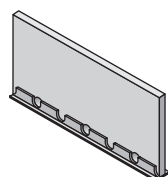

### Профиль Uponor расширительный 100x10

Состоит из самоклеющегося ПВХ-трака и ленты из пористого полиэтилена толщиной 10 мм, для прокладки в деформационных швах.  
Высота: 100 мм,  
Длина: 2 м.

Артикул	h [мм]	s [мм]	L [м]	Наименование	Упаковка	Цена с НДС, Евро/м
1000081	100	10	2	Профиль Uponor расширительный 100x10 мм длина 2 м	30 м	6,56

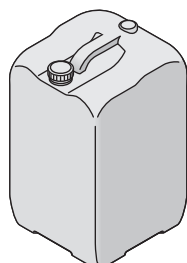

### Цементная добавка Uponor VD 450

Добавляется в цементный раствор для увеличения текучести и повышения теплопроводности стяжки. Расход: около 0,2 л/м<sup>2</sup> при толщине стяжки 70 мм. Набор прочности в течение 21 дня. Хранить при температуре не ниже +5°C, не допускать замерзания.

Артикул	T [сут]	Расход [л/м <sup>2</sup> ]	Наименование	Упаковка	Цена с НДС, Евро/л
1000084	21	средний 0.2	Цементная добавка Uponor VD 450 для повышения теплопроводности стяжки	20 л	4,18

## Модульный пластиковый коллектор Uronog

A  
С балансировочными  
клапанами

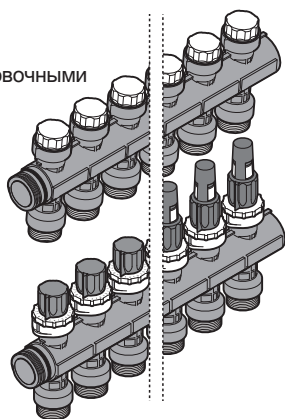

B  
С расходомерами

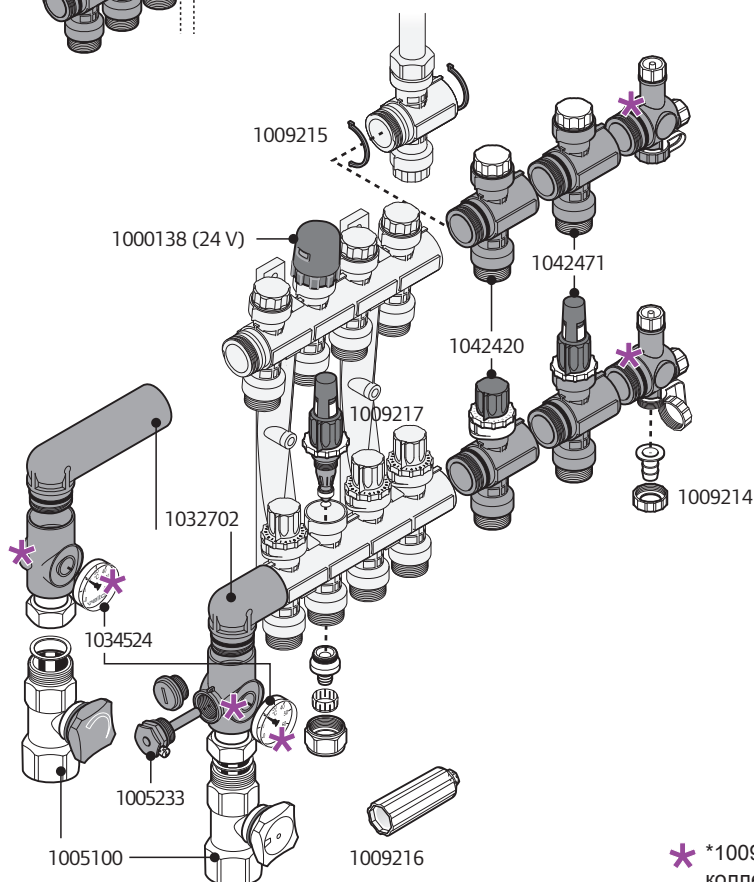

Количество петля	Артикул А	Артикул В	L (мм)
3	1030580	1030583	150
4	1030581	1035084	200
6	1030582	1030585	300

Напольное отопление  
Uronog Home Comfort

\*1009209 (Базовый комплект для пластикового коллектора Uronog)

Количество петля на коллекторе	2	3	4	5	6	7	8	9	10	11	12
1042420 Модульный пластиковый коллектор Uronog 1 петля	2			1						1	
1030580 Модульный пластиковый коллектор Uronog 3 петли		1				1		1			
1030581 Модульный пластиковый коллектор Uronog 4 петли			1	1		1	2		1	1	
1030582 Модульный пластиковый коллектор Uronog 6 петля					1			1	1	1	2
1009209 Базовый комплект для пластикового коллектора Uronog	1	1	1	1	1	1	1	1	1	1	1



## Модульный пластиковый коллектор Uronor

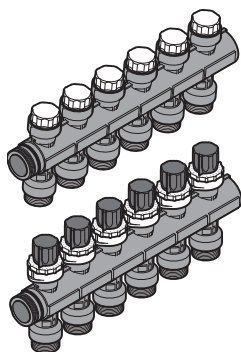

### Модульный пластиковый коллектор Uronor с балансировочными клапанами

В комплект входят подающий и обратный коллекторы из армированного стекловолокном полиамида. Выходы на петли выполнены из латуни с наружной резьбой 3/4"НР Евроконус, совместимы с резьбовыми адаптерами Uronor 3/4" Евроконус. Расстояние между выходами 50 мм. Благодаря модульному принципу коллекторы могут быть соединены между собой до необходимого количества петель.

Подающий коллектор оснащен клапанами для балансировки расхода в каждой петле. На обратном коллекторе возможна установка исполнительных механизмов Uronor (1000138). Максимальная рабочая температура: 60°C; максимальное рабочее давление: 6 бар.

Артикул	Выходы [-]	l [мм]
1030580	3	150
1030581	4	200
1030582	6	300

Наименование	Упаковка	Цена с НДС, Евро/шт
Модульный пластиковый коллектор Uronor 3 петли, с балансировочными клапанами	1 шт	78,36
Модульный пластиковый коллектор Uronor 4 петли, с балансировочными клапанами	1 шт	102,65
Модульный пластиковый коллектор Uronor 6 петель, с балансировочными клапанами	1 шт	149,82

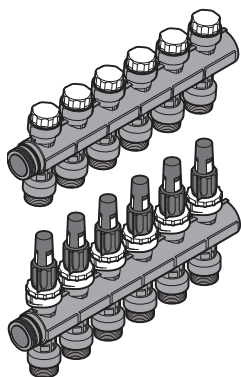

### Модульный пластиковый коллектор Uronor с расходомерами

В комплект входят подающий и обратный коллекторы из армированного стекловолокном полиамида. Выходы на петли выполнены из латуни с наружной резьбой 3/4"НР Евроконус, совместимы с резьбовыми адаптерами Uronor 3/4"BP Евроконус. Расстояние между выходами 50 мм. Благодаря модульному принципу коллекторы могут быть соединены между собой до необходимого количества петель. Подающий коллектор оснащен регулируемыми расходомерами со шкалой от 0 до 4 л/мин для балансировки расхода в каждой петле, с возможностью полного закрытия петли. На обратном коллекторе возможна установка исполнительных механизмов Uronor (1000138).

Максимальная рабочая температура: 60°C; максимальное рабочее давление: 6 бар.

Артикул	Выходы [-]	l [мм]
1030583	3	150
1030584	4	200
1030585	6	300

Наименование	Упаковка	Цена с НДС, Евро/шт
Модульный пластиковый коллектор Uronor 3 петли, с расходомерами	1 шт	101,81
Модульный пластиковый коллектор Uronor 4 петли, с расходомерами	1 шт	132,87
Модульный пластиковый коллектор Uronor 6 петель, с расходомерами	1 шт	194,28

## Аксессуары для модульного пластикового коллектора Uronor



### Базовый комплект для пластикового коллектора Uronor

Для монтажа модульного пластикового коллектора Uronor. Комплект состоит из двух кронштейнов для фиксации коллекторов, двух резьбовых соединительных элементов с накидными гайками 1", двух термометров, двух наконечников с воздухоотводчиками и штуцерами заполнения/слива, одного байпаса, одного ключа.

Артикул	l [мм]
1009209	150

Наименование	Упаковка	Цена с НДС, Евро/комп
Базовый комплект для пластикового коллектора Uronor	1 комплект	85,80

## Аксессуары для модульного пластикового коллектора Upronog

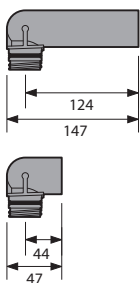
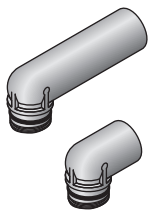

### Угловое соединение для пластикового коллектора Upronog

Для подключения подающей и обратной труб к модульному пластиковому коллектору снизу. Материал - армированный стекловолокном полиамид. Максимальная рабочая температура: 60°C; максимальное рабочее давление: 6 бар.

Артикул	Наименование	Упаковка	Цена с НДС, Евро/комп.
1032702	Угловое соединение для пластикового коллектора Upronog	1 комплект	19,24

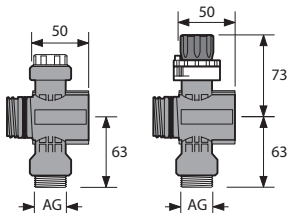
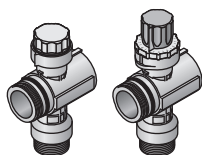

### Модульный пластиковый коллектор Upronog с балансировочным клапаном, 1 петля

Для подключения одной дополнительной петли к модульному пластиковому коллектору Upronog. Выходы на петли выполнены из латуни с наружной резьбой 3/4"НР Евроконус, совместимы с резьбовыми адаптерами Upronog 3/4" Евроконус. Благодаря модульному принципу коллекторы могут быть соединены между собой до необходимого количества петель. Подающий коллектор оснащен клапаном для балансировки расхода в петле. На обратном коллекторе возможна установка исполнительного механизма Upronog (1000138).  
Материал - армированный стекловолокном полиамид. Максимальная рабочая температура: 60°C; максимальное рабочее давление: 6 бар.

Артикул	НР [дюйм]	Наименование	Упаковка	Цена с НДС, Евро/комп.
1042420	G 3/4	Модульный пластиковый коллектор Upronog 1 петля, с балансировочным клапаном	1 комплект	29,53

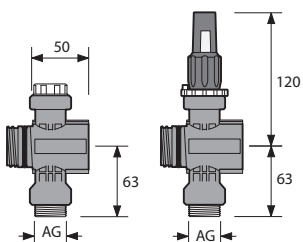
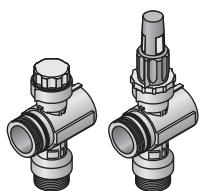

### Модульный пластиковый коллектор Upronog с расходомером, 1 петля

Для подключения одной дополнительной петли к модульному пластиковому коллектору Upronog с расходомерами. Выходы на петли выполнены из латуни с наружной резьбой 3/4"НР Евроконус, совместимы с резьбовыми адаптерами Upronog 3/4"ВР Евроконус. Благодаря модульному принципу коллекторы могут быть соединены между собой до необходимого количества петель. Подающий коллектор оснащен регулируемым расходомером со шкалой от 0 до 4 л/мин для балансировки расхода в петле, с возможностью полного закрытия петли. На обратном коллекторе возможна установка исполнительного механизма Upronog (1000138).  
Материал - армированный стекловолокном полиамид. Максимальная рабочая температура: 60°C; максимальное рабочее давление: 6 бар.

Артикул	НР [дюйм]	Наименование	Упаковка	Цена с НДС, Евро/комп.
1042471	G 3/4	Модульный пластиковый коллектор Upronog 1 петля, с расходомером	1 комплект	37,72

Напольное отопление Upronog Home Comfort

## Аксессуары для модульного пластикового коллектора Upronog

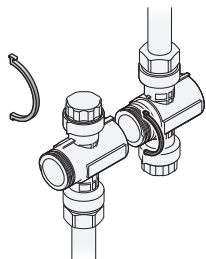

### Фиксатор для пластикового коллектора Upronog

Для фиксации поворота модульных пластиковых коллекторов Upronog на 180° в случае одновременного подключения петель напольного отопления сверху и снизу, а также при подключении углового соединения для пластикового коллектора Upronog сверху. В комплекте 4 фиксатора.

Артикул	Наименование	Упаковка	Цена с НДС, Евро/комп.
1009215	Фиксатор для пластикового коллектора Upronog	1 комплект	8,99

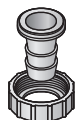

### Штуцер для заполнения и слива пластикового коллектора Upronog

Штуцер для заполнения и слива модульного пластикового коллектора Upronog. Подключения: накидная гайка 3/4" НГ - переход на шланг 1/2". В комплекте 1 штука.

Артикул	Наименование	Упаковка	Цена с НДС, Евро/комп.
1009214	Штуцер для заполнения и слива пластикового коллектора Upronog	10 комплект	2,36

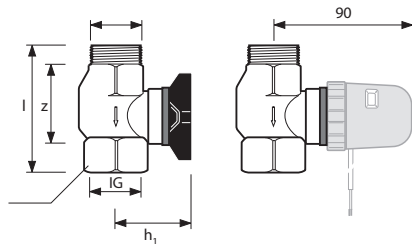
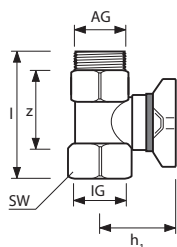
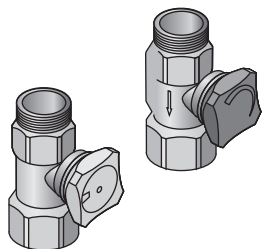

### Комплект клапанов для стального и пластикового коллекторов Upronog

Состоит из двух латунных клапанов. Для балансировки и отключения подающего/обратного коллекторов Upronog. На один из клапанов возможна установка исполнительного механизма Upronog (1000138).

Артикул	I [мм]	h1 [мм]	z [мм]	НР [дюйм]	ВР [дюйм]	SW [мм]	Наименование	Упаковка	Цена с НДС, Евро/комп.
1005100	80	50	45	G 1	Rp 1	38	Комплект клапанов 1"НР-1"ВР для коллекторов Upronog	1 комплект	68,16

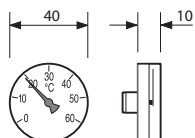

### Термометр для модульного пластикового коллектора Upronog

Запасной термометр для индикации температуры на подаче и обратке модульного пластикового коллектора Upronog. В комплект входит два термометра. Диапазон температур 0-60°C. Материал - поликарбонат. Диаметр 40 мм.

Артикул	Наименование	Упаковка	Цена с НДС, Евро/комп.
1034524	Термометр для модульного пластикового коллектора Upronog	1 комплект	13,07

## Аксессуары для модульного пластикового коллектора Uronor

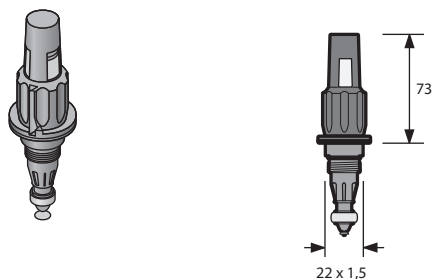

### Расходомер для модульного пластикового коллектора Uronor

Запасной расходомер для регулировки расхода на петле модульного пластикового коллектора Uronor. Диапазон измерений 0- 4 л/мин. С возможностью полного закрытия петли. Материал - полиамид.

Артикул	Наименование	Упаковка	Цена с НДС, Евро/шт
1009217	Расходомер для модульного пластикового коллектора Uronor	1 шт	15,19

## Стальной коллектор Uronor

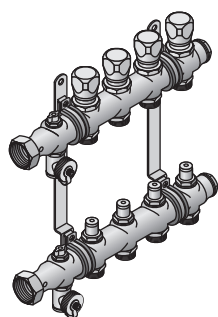

### Стальной коллектор Uronor с балансировочными клапанами

Коллектор 1" из нержавеющей стали. В комплект входят: подающий и обратный коллекторы, кронштейн для крепления со звукопоглощающими хомутами, боковой поворотный узел с воздухоотводчиком, штуцером заполнения/слива и заглушкой 3/4".

Подключение подающих труб осуществляется через накидную гайку 1"НГ с торцевой уплотнительной прокладкой. Выходы на петли выполнены с наружной резьбой 3/4"НР Евроконус, совместимы с резьбовыми адаптерами Uronor 3/4" Евроконус. Расстояние между выходами 50 мм.

Подающий коллектор оснащен балансировочными клапанами для балансировки расхода в каждой петле. Обратный коллектор может быть оборудован исполнительными механизмами (1013008).

Максимальная рабочая температура: 60°C; максимальное рабочее давление: 6 бар.

Артикул	Выходы [-] l [мм]	Наименование	Упаковка	Цена с НДС, Евро/шт
1013062	2 200	Стальной коллектор Uronor 2 петли, с балансировочными клапанами	1 шт	123,58
1013063	3 255	Стальной коллектор Uronor 3 петли, с балансировочными клапанами	1 шт	152,41
1013064	4 310	Стальной коллектор Uronor 4 петли, с балансировочными клапанами	1 шт	181,66
1013065	5 365	Стальной коллектор Uronor 5 петель, с балансировочными клапанами	1 шт	212,16
1013066	6 420	Стальной коллектор Uronor 6 петель, с балансировочными клапанами	1 шт	240,45
1013067	7 475	Стальной коллектор Uronor 7 петель, с балансировочными клапанами	1 шт	269,62
1013068	8 530	Стальной коллектор Uronor 8 петель, с балансировочными клапанами	1 шт	296,14
1013069	9 585	Стальной коллектор Uronor 9 петель, с балансировочными клапанами	1 шт	326,64
1013070	10 640	Стальной коллектор Uronor 10 петель, с балансировочными клапанами	1 шт	358,02
1013071	11 695	Стальной коллектор Uronor 11 петель, с балансировочными клапанами	1 шт	384,54
1013072	12 750	Стальной коллектор Uronor 12 петель, с балансировочными клапанами	1 шт	412,83

## Стальной коллектор Upronog

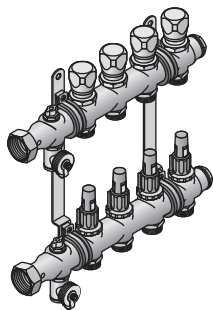

### Стальной коллектор Upronog с расходомерами

Коллектор 1" из нержавеющей стали. В комплект входят: подающий и обратный коллекторы, кронштейн для крепления со звукопоглощающими хомутами, боковой поворотный узел с воздухоотводчиком, штуцером заполнения/слива и заглушкой 3/4".

Подключение подающих труб осуществляется через накидную гайку 1"НГ с торцевой уплотнительной прокладкой. Выходы на петли выполнены с наружной резьбой 3/4"НР Евроконус, совместимы с резьбовыми адаптерами Upronog 3/4" Евроконус. Расстояние между выходами 50 мм.

Подающий коллектор оснащен регулируемыми расходомерами со шкалой от 0 до 4 л/мин для балансировки расхода в каждой петле, с возможностью полного закрытия петли. Обратный коллектор может быть оборудован исполнительными механизмами (1013008).

Максимальная рабочая температура: 60°C; максимальное рабочее давление: 6 бар.

Артикул	Выходы [-] l [мм]	Наименование	Упаковка	Цена с НДС, Евро/шт
1013051	2 200	Стальной коллектор Upronog 2 петли, с расходомерами	1 шт	134,32
1013052	3 255	Стальной коллектор Upronog 3 петли, с расходомерами	1 шт	158,68
1013053	4 310	Стальной коллектор Upronog 4 петли, с расходомерами	1 шт	186,08
1013054	5 365	Стальной коллектор Upronog 5 петель, с расходомерами	1 шт	219,23
1013055	6 420	Стальной коллектор Upronog 6 петель, с расходомерами	1 шт	246,19
1013056	7 475	Стальной коллектор Upronog 7 петель, с расходомерами	1 шт	275,81
1013057	8 530	Стальной коллектор Upronog 8 петель, с расходомерами	1 шт	309,40
1013058	9 585	Стальной коллектор Upronog 9 петель, с расходомерами	1 шт	340,34
1013059	10 640	Стальной коллектор Upronog 10 петель, с расходомерами	1 шт	371,28
1013060	11 695	Стальной коллектор Upronog 11 петель, с расходомерами	1 шт	406,64
1013061	12 750	Стальной коллектор Upronog 12 петель, с расходомерами	1 шт	433,16

## Аксессуары для коллекторов Upronog

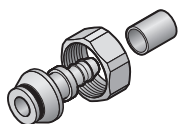

### NEW Штуцер Upronog Minitec 9,9-3/4" BP Евроконус

Для подключения труб Upronog PE-Xa 9,9 x 1,1 мм к коллекторам Upronog и другим узлам с наружной резьбой 3/4" Евроконус. Изготавливается из латуни. В комплект входит одно пластиковое кольцо Q&E.

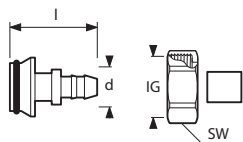

Артикул	d [мм]	BP [дюйм]	l [мм]	SW [мм]	Наименование	Упаковка	Цена с НДС, Евро/шт
1005266	9.9	G 3/4	39	30	Штуцер Upronog Minitec 9,9-3/4" BP Евроконус, с кольцом Q&E	10 шт	10,08

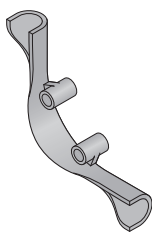

### NEW Угловой фиксатор Upronog

Изготавливается из пластика, служит для фиксации изгиба труб на 90°. Для труб Upronog PE-Xa 9,9 мм.

Артикул	d [мм]	Наименование	Упаковка	Цена с НДС, Евро/шт
1047000	9.9	Угловой фиксатор Upronog 9,9 мм	50 шт	0,61

## Аксессуары для коллекторов Uronor

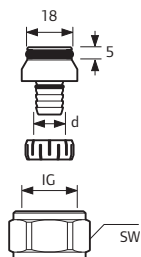
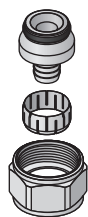

### Резьбовой адаптер Uronor PE-Ха

Изготавливается из покрытой латуни. Внутренняя резьба 3/4" Евроконус. Для присоединения труб Uronor PE-Ха серии S5,0 к радиаторным узлам и коллекторам с наружной резьбой 3/4" Евроконус.

Артикул	d [мм]	BP [дюйм]	SW [мм]	P [бар]	Наименование	Упаковка	Цена с НДС, Евро/шт
1057441	16	G 3/4	30	6	Резьбовой адаптер Uronor PE-Ха S5,0 16x2,0-3/4" Евроконус	10 шт	5,24
1057442	20	G 3/4	30	6	Резьбовой адаптер Uronor PE-Ха S5,0 20x2,0-3/4" Евроконус	10 шт	5,24

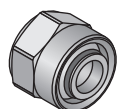

### Адаптер резьбовой Uronor MLC

Поставляется в собранном виде. Гайка изготавливается из никелированной латуни, штуцер - из PPSU, зажимное кольцо - из полиамида. Для подключения труб Uronor MLC к распределителям, угольникам для смесителей и радиаторным узлам.

Артикул	d [мм]	BP [дюйм]	Наименование	Упаковка	Цена с НДС, Евро/шт
1013989	16	G 3/4	Адаптер резьбовой Uronor MLC 16-3/4" BP Евроконус	10 шт	3,67

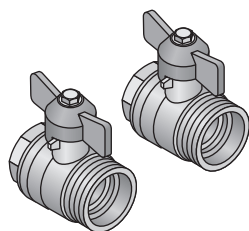

### NEW Кран шаровой Uronor

Изготавливается из покрытой латуни. С плоским торцом под накладную гайку. Длина 60 мм. В комплект входят два крана.

Артикул	Наименование	Упаковка	Цена с НДС, Евро/комп.
1032701	Кран шаровой Uronor 1"HP - 1"BP	1 комплект	14,88

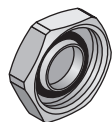

### Заглушка Uronor 3/4"BP Евроконус

Изготавливается из покрытой латуни, для наружной резьбы 3/4" Евроконус.

Артикул	BP [дюйм]	Наименование	Упаковка	Цена с НДС, Евро/шт
1014122	G 3/4	Заглушка Uronor 3/4" BP Евроконус	10 шт	4,58

## Угловые фиксаторы Uronor



### Угловой фиксатор Uronor

Фиксирует изгиб труб Uronor PE-X на 90 градусов, материал - оцинкованная сталь.

Артикул	d [мм]	Наименование	Упаковка	Цена с НДС, Евро/шт
1009004	16	Угловой фиксатор Uronor 16 мм	50 шт	1,94
1009233	20	Угловой фиксатор Uronor 20 мм	50 шт	2,20

## Беспроводное управление температурой в помещениях с помощью динамического управления энергией Upronog DEM (DEM - Dynamic Energy Management)

Система беспроводного управления температурой в помещениях Upronog DEM была разработана на основе существовавшей ранее системы радиуправления Upronog. Кроме цвета радиоконтроллера (раньше был белый, а теперь темно-серый), есть много других отличий между двумя версиями. Усовершенствованная система обладает рядом особенностей, которые еще больше облегчают ее монтаж и настройку. Кроме значительного энергосбережения при работе, быстрой установки и удобства использования, что является стандартными отличиями всех систем Upronog, новая система управления делает отопление и охлаждение еще более комфортабельным.

Автоматическая балансировка покончила с занимающей много времени ручной гидравлической увязкой системы. В большинстве случаев нет необходимости пересчитывать настройки клапанов, что обычно требуется после перепланировки помещения или замены напольного покрытия. Распределение тепла в помещении анализируется специальным программным обеспечением. Соответствующие значения сохраняются в памяти и система автоматически балансируется с регулярными интервалами. Это обеспечивает оптимальное распределение энергии! Функция «Комфортные настройки» предотвращает чрезмерное охлаждение греющих поверхностей, если помещение отаплива-

ется с помощью альтернативного источника (например: открытого камина). Система диагностики подачи контролирует тепловые показатели во всех комнатах и подает на Панель управления I-76 сигнал о недостаточной или излишней подаче тепла. Функция «Помещение-байпас» особенно подходит для систем с жесткими требованиями к минимальному расходу. Неправильно расположенные термостаты обнаруживаются автоматически и исправляются с помощью функции Проверки помещений.

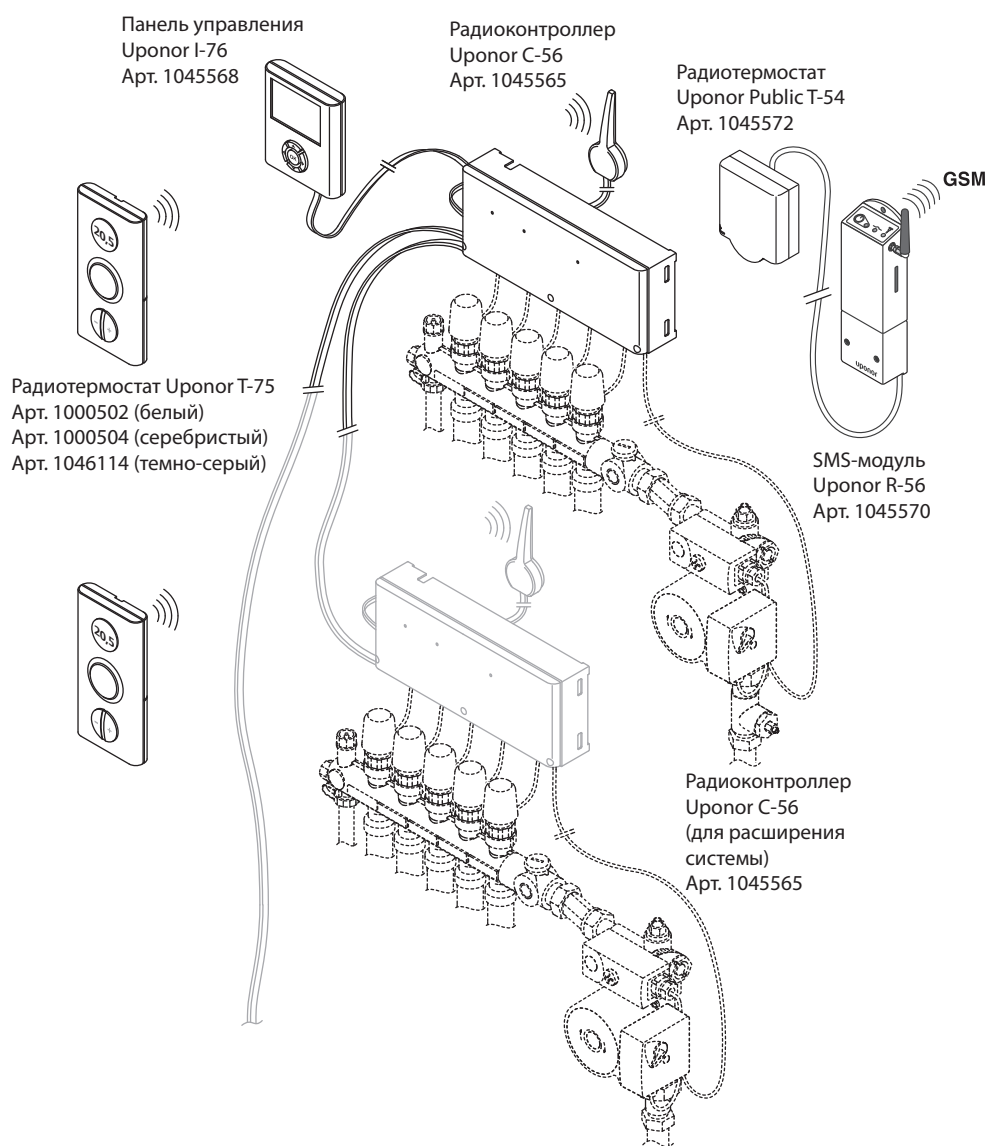

### Достоинства

- Энергосбережение до 12% благодаря повышенной эффективности
- Отсутствие необходимости ручной гидравлической балансировки
- Значительная экономия времени при монтаже
- Более точное и быстрое регулирование, время реакции сокращается до 25%
- Выше комфорт, благодаря улучшенному распределению тепла
- Простота использования
- Надежная работа с минимальным обслуживанием
- Отсутствие необходимости пересчета после изменения расположения/размера отопительного контура
- На систему не влияет замена напольного покрытия
- Простое устранение неисправностей
- «Чистое решение» для ремонта и реконструкции
- Возможность дистанционного управления посредством SMS-сообщений
- Простое, испытанное управление
- Функция автоматического переключения режимов Отопление/Охлаждение при работе в комбинации с климат-контроллером Upronog C-46
- Управление тремя радиоконтроллерами C-56 с одной Панели управления I-76

## Беспроводная система управления Uronor DEM

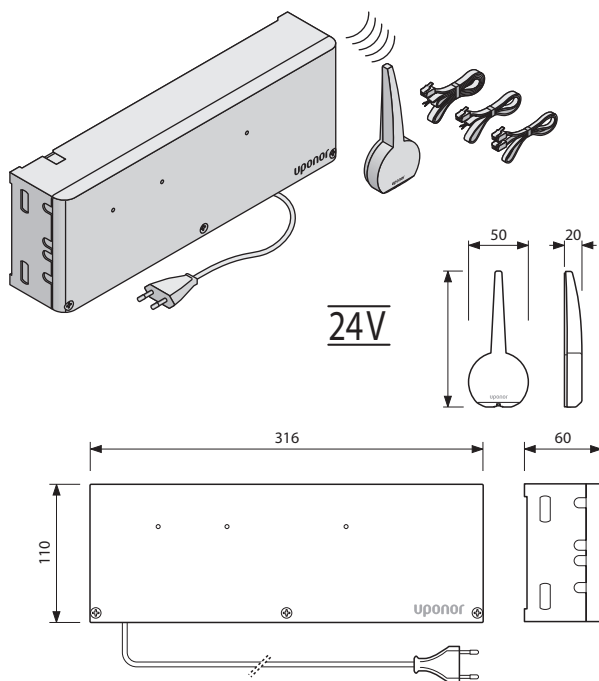

### Радиоконтроллер Uronor C-56

Служит для автоматического управления водяным напольным отоплением/охлаждением путем получения и обработки радиосигналов от радиотермостатов и последующего включения/выключения исполнительных механизмов. Для активации функций DEM необходимо использовать в комбинации с Панелью управления Uronor I-76.

Состоит из:

- Радиоконтроллер C-56;
  - Антенна;
  - Соединительные кабели.
- Функциональные особенности:
- Электронное управление;
  - Прием сигналов от макс. 12 радиотермостатов;
  - Подключение до 14 исполнительных механизмов 24 В;
  - Функция переключения режимов Отопление/Охлаждение от внешнего сигнала;
  - Реле насоса;
  - Профилактические упражнения для вентиля и насоса в целях защиты от окисления/прикипания;
  - Цвет: темно-серый (RAL 7015);
  - Защита IP 30;
  - Питание 230 В, 50 Гц, 70 Вт.

Артикул	U [В]	P [Вт]	P [Вт]	цвет [-]	Наименование	Упаковка	Цена с НДС, Евро/шт
1045565	230	1	>2	тёмно-серый	Радиоконтроллер Uronor C-56, тёмно-серый	1 шт	300,46

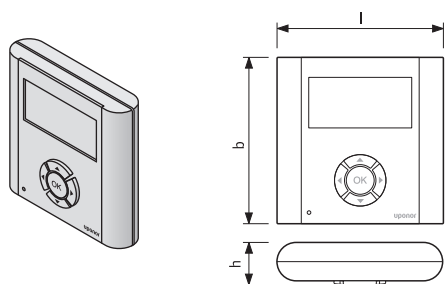

### Панель управления Uronor I-76

Служит для автоматического управления водяным напольным отоплением в комбинации с радиоконтроллером Uronor C-56. Активирует функции DEM.

Характеристики:

- Дисплей LCD с голубой подсветкой.

Функции:

- Пять температурных режимов;
- Max/min ограничение температуры;
- Режим выходного дня;
- Автоматический переход на летнее/зимнее время;
- Функция "Автоматическая балансировка";
- Функция "Проверка помещений";
- Функция «Помещение-байпас»;
- Функция "Комфортные настройки";
- Функция "Диагностика подачи";
- Управление до 3-х контроллеров;
- Материал - пластик;
- Цвет темно-серый (RAL 7015).

Защита: IP 30 (EN 60 529). Питание 11 В постоянного тока от контроллера, мощность 1 Вт.

Артикул	l [мм]	b [мм]	h [мм]	Наименование	Упаковка	Цена с НДС, Евро/шт
1045568	110	110	30	Панель управления Uronor I-76 тёмно-серая	1 шт	198,12



## Беспроводная система управления Upronor DEM

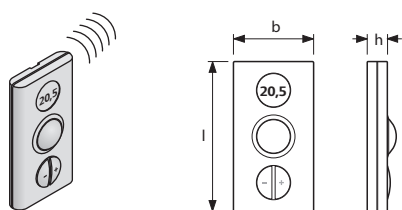

Артикул	l [мм]	b [мм]	h [мм]	цвет [-]
1000502	124	66	16	белый
1000504	124	66	16	серебристый
1046114	124	66	16	тёмно-серый

### Радиотермостат с дисплеем Upronor T-75

Служит для измерения и управления температурой воздуха в помещении. С дисплеем и датчиком для определения "ощущаемой" температуры воздуха, в комплект входят две батарейки AAA 1,5 В и крепёжный материал. Радиус действия: макс. 30 м. Температурный диапазон: 5 – 30°C. Мощность радиосигнала: ок. 1мВт.

Наименование	Упаковка	Цена с НДС, Евро/шт
Радиотермостат с дисплеем Upronor T-75 белый	1 шт	74,28
Радиотермостат с дисплеем Upronor T-75 серебристый	1 шт	93,22
Радиотермостат с дисплеем Upronor T-75 тёмно-серый	1 шт	74,28

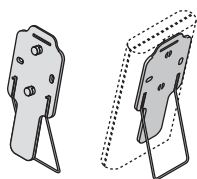

Артикул	цвет [-]
1000503	белый
1000505	серебристый
1046115	тёмно-серый

### Крепёжная планка для радиотермостата Upronor T-75

Используются в качестве настольной подставки или крепления на стене с помощью двусторонней клейкой ленты.

Состав комплекта:  
 - Крепёжная планка,  
 - Кронштейн,  
 - Клейкая лента.

Наименование	Упаковка	Цена с НДС, Евро/шт
Крепёжная планка для радиотермостата Upronor T-75, белая	1 шт	5,67
Крепёжная планка для радиотермостата Upronor T-75, серебристая	1 шт	14,90
Крепёжная планка для радиотермостата Upronor T-75, тёмно-серая	1 шт	5,67

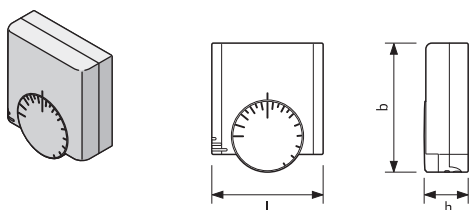

Артикул	l [мм]	b [мм]	h [мм]
1000527	72	72	21

### Радиотермостат Upronor T-55

Служит для измерения и управления температурой воздуха в помещении, в комплект входят две батарейки AAA 1,5 В и крепёжный материал. Радиус действия: макс. 30 м. Температурный диапазон: 6 – 30°C. Мощность радиосигнала: ок. 1мВт.

Наименование	Упаковка	Цена с НДС, Евро/шт
Радиотермостат Upronor T-55	1 шт	56,69

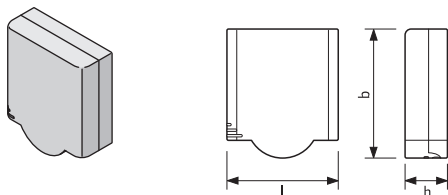

Артикул	l [мм]	b [мм]	h [мм]
1045572	72	72	21

### Радиотермостат Upronor Public T-54

Служит для измерения и управления температурой воздуха в помещении. Требуемая температура задается внутри корпуса. В комплект входят две батарейки AAA 1,5 В и крепёжный материал. Радиус действия: макс. 30 м. Температурный диапазон: 6 – 30°C. Мощность радиосигнала: ок. 1мВт.

Имеет возможность подключения SMS-модуля R-56 (1045570), датчика температуры пола (1000538) и датчика наружной температуры (1000529).

Наименование	Упаковка	Цена с НДС, Евро/шт
Радиотермостат Upronor Public T-54	1 шт	89,42

## Беспроводная система управления Uronor DEM

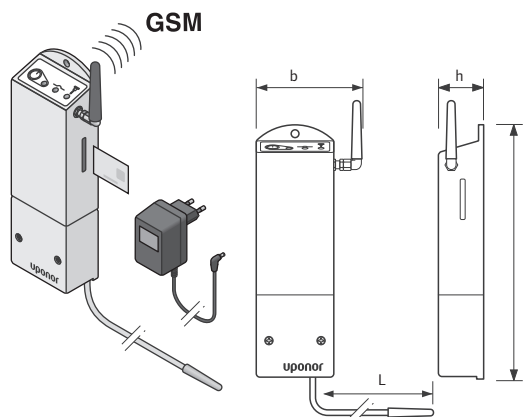

### SMS-модуль Uronor R-56

Служит для автоматического управления водяным напольным отоплением/охлаждением. Подключается к радиотермостату Uronor Public T-54. Модуль обеспечивает удаленный запуск энергосберегающего режима с помощью SMS-сообщения и информирует о фактической температуре воздуха в контрольном помещении путем отправки SMS-сообщений. Для работы SMS-модуля необходима обычная SIM-карта от мобильного телефона. Работает в стандарте GSM.

- Питание 230 В, 50 Гц;
- Защита IP 30.

Артикул	l [мм]	b [мм]	h [мм]	Наименование	Упаковка	Цена с НДС, Евро/шт
1045570	185	75	28	SMS-модуль Uronor R-56	1 шт	619,76

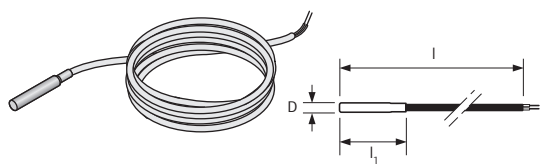

### Датчик температуры пола Uronor

Для измерения температуры пола. Подключается к термостатам Uronor T-33, T-36, T-37, T-38, T-54 (радио и проводным), длина кабеля 4 м.

Артикул	d [мм]	l [мм]	l1 [мм]	Наименование	Упаковка	Цена с НДС, Евро/шт
1000538	5	4000	25	Датчик температуры пола Uronor для термостатов T-33, T-37, T-54	1 шт	19,92



### Датчик наружной температуры Uronor

Датчик для измерения наружной температуры воздуха. Подключается к термостатам Uronor T-33, T-37, T-54 (радио и проводным), длина кабеля 5 м. При подключении к радиотермостату T-54 в комбинации с панелью управления I-76, температура выводится на дисплей панели.

- Защита IP65;
- Материал - пластик, цвет RAL 7035.

Артикул	цвет [-]	Наименование	Упаковка	Цена с НДС, Евро/шт
1000529	серый	Датчик наружной температуры Uronor для термостатов T-33, T-37, T-54	1 шт	57,37

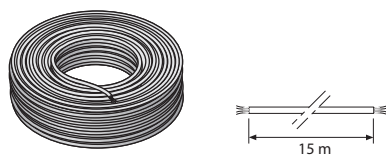

### NEW Кабель соединительный Uronor

Для соединения:

- Радиоконтроллера с панелью управления,
- Радиоконтроллера с радиоконтроллером,
- Удлинение кабеля антенны.

Артикул	L [м]	Наименование	Упаковка	Цена с НДС, Евро/шт
1000515	15	Кабель соединительный Uronor 15 м	1 шт	40,31



### NEW Усилитель радиосигнала Uronor

Для усиления (ретрансляции) радиосигнала между радиотермостатом и радиоконтроллером. Для настенного монтажа.

Артикул	U [В]	P [Вт]	l [мм]	b [мм]	h [мм]	Наименование	Упаковка	Цена с НДС, Евро/шт
1000518	230	< 1	160	75	26	Усилитель радиосигнала Uronor, 230 В	1 шт	185,04

## Uronog 24 В: проводная система управления температурой в помещениях

**Проводная система управления температурой в помещениях с широким выбором компонентов.**

Система управления Uronog 24 В состоит из электронных компонентов, которые были специально разработаны для совместной работы друг с другом (5 моделей термостатов, 2 контроллера и таймер). Как только термостат обнаруживает, что отопление или охлаждение в помещении необходимо скорректировать, контроллер соответственно включает исполнительные механизмы напряжением 24 В. Пять

моделей термостатов, доступные для этой системы, могут комбинироваться друг с другом и подключаться к контроллерам с помощью неполярных двужильных кабелей (6-12 В), которые невозможно перепутать.

**Выбор между двумя типами контроллеров.**

В зависимости от размера отопительной системы и конкретных требований Вы можете использовать 6-канальный (С-33) или 12-канальный (С-35) контроллер. 12-канальный контроллер

обслуживает максимум 12 термостатов, 14 исполнительных механизмов и таймер I-36 (опция). 12-канальный контроллер С-35 также имеет возможность переключения режимов Отопление/Охлаждение от внешнего сигнала. Принцип подключения проводов к контроллеру выполнен так, что несколько исполнительных механизмов могут быть скомбинированы с одним термостатом по одному проводу. Термостаты и исполнительные механизмы соединяются с контроллером с помощью простых в использовании штекерных разъемов.

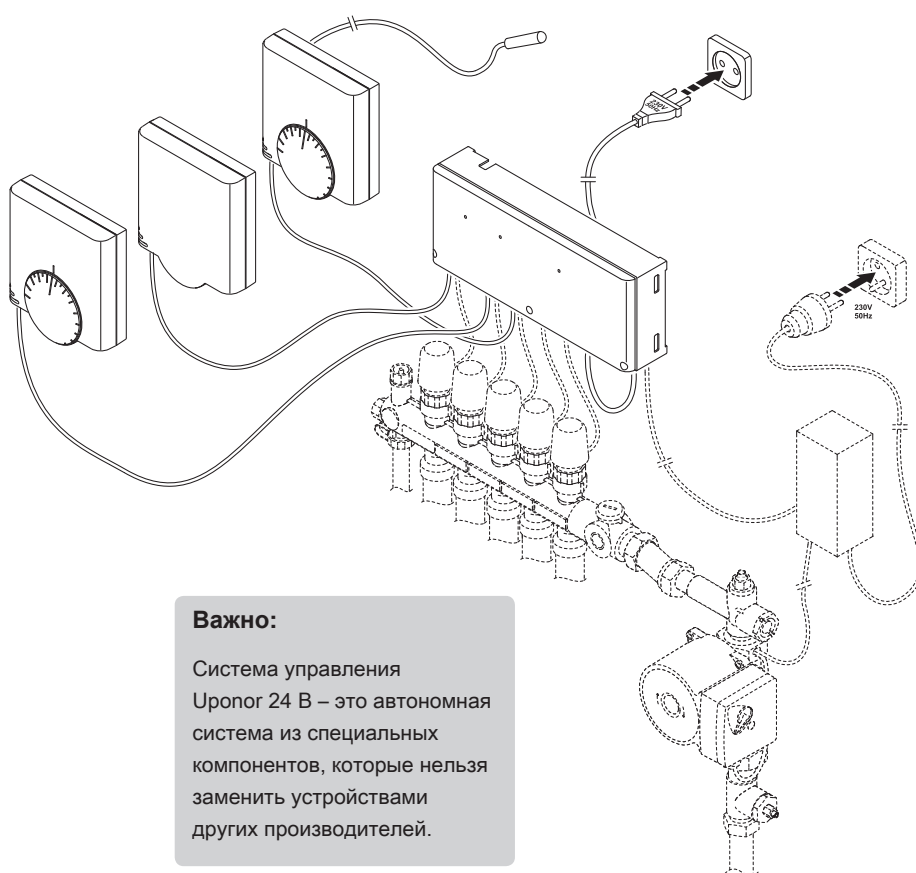

**Важно:**  
Система управления Uronog 24 В – это автономная система из специальных компонентов, которые нельзя заменить устройствами других производителей.

- Достоинства**
- Недорогое и надежное подключение термостата (6-12 В)
  - Выбор из пяти моделей термостатов
  - Возможность подключения датчиков температуры пола
  - Программирование уменьшения комнатной температуры с помощью таймера Uronog
  - Опция ограничения задаваемой температуры
  - Подходит для систем поверхностного охлаждения с контролем точки росы
  - Функция автоматического переключения режимов Отопление/Охлаждение при работе в комбинации с климат-контроллером Uronog C-46

## Проводная система управления Uponor

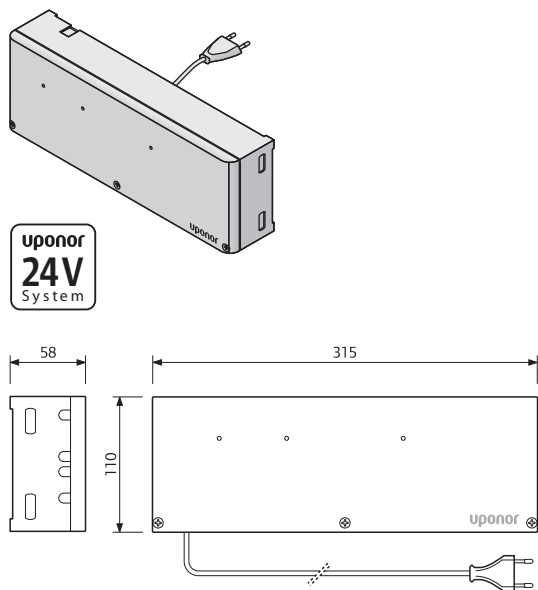

### Контроллер Uponor C-33, 6 каналов

Служит для автоматического управления водяным напольным отоплением. Контроллер управляет исполнительными механизмами в соответствии с информацией, поступающей от термостатов, а также согласно заданным параметрам системы.

Функциональные особенности:

- Электронное управление;
- Подключение макс. 6 проводных комнатных термостатов;
- Подключение до 8 исполнительных механизмов 24 В;
- Реле насоса;
- Профилактические упражнения для вентиля и насоса в целях защиты от окисления/прикипания;
- Материал: пластик белого цвета (RAL 9010),
- Защита IP 30;
- Питание 230 В, 50 Гц.

Нет возможности подключения таймера Uponor I-35, I-36!

Артикул	U [В]	l [мм]	b [мм]	h [мм]	Наименование	Цена с НДС, Евро/шт	
						Упаковка	
1000531	24	315	110	58	Контроллер Uponor C-33, 6 каналов проводной	1 шт	88,66

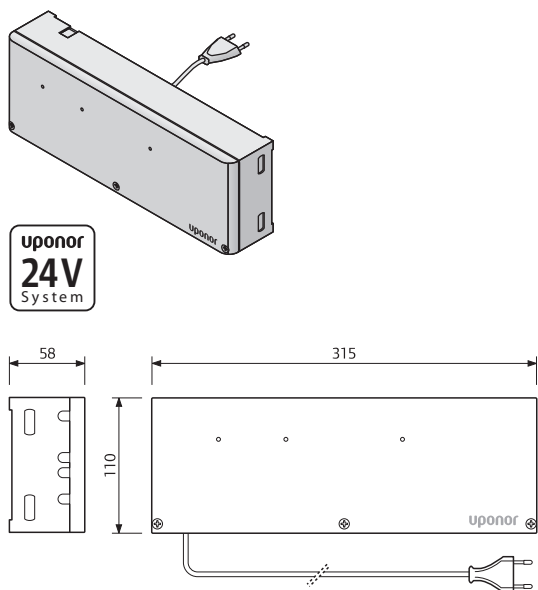

### Контроллер Uponor C-35, 12 каналов

Служит для автоматического управления водяным напольным отоплением. Контроллер управляет исполнительными механизмами в соответствии с информацией, поступающей от термостатов, а также согласно заданным параметрам системы.

Функциональные особенности:

- Электронное управление;
- Подключение макс. 12 проводных комнатных термостатов;
- Подключение до 14 исполнительных механизмов 24 В;
- Реле насоса;
- Профилактические упражнения для вентиля и насоса в целях защиты от окисления/прикипания;
- Возможность подключения таймера Uponor I-35;
- Функция переключения режимов отопление/охлаждение от внешнего сигнала;
- Материал: пластик белого цвета (RAL 9010),
- Защита IP 30;
- Питание 230 В, 50 Гц.

Дополнительные функции с использованием таймера Uponor I-35:

- Три температурных режима: "Comfort", "ECO", "Frost-protection";
- Регулировка температуры по суткам и по дням недели;
- Автоматический переход на летнее/зимнее время.

Артикул	U [В]	l [мм]	b [мм]	h [мм]	Наименование	Цена с НДС, Евро/шт	
						Упаковка	
1000533	24	315	110	58	Контроллер Uponor C-35, 12 каналов проводной	1 шт	156,51

## Проводная система управления Uponor

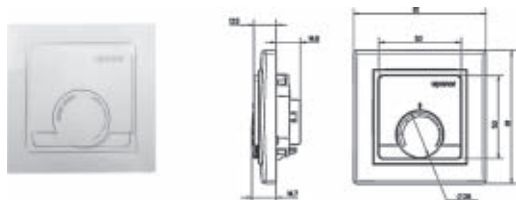

### NEW Термостат Uponor T-34

Проводной термостат для скрытой установки. Служит для измерения и управления температурой воздуха в помещении.

Состоит из:

- Термостат Uponor T-34 с:
  - Дисковым регулятором температуры,
  - Датчиком температуры воздуха,
  - Световым индикатором,
  - Двумя проводами.

Материал: пластик белого цвета RAL 9010.

Основные функции:

- Температурный диапазон: 6-30°C,
- Настройки температуры могут быть лимитированы механически путем перемещения ограничителей под дисковым регулятором.

Артикул	l [мм]	b [мм]	h [мм]	Наименование	Упаковка	Цена с НДС, Евро/шт
1048010	81	81	14.7	Термостат Uponor T-34 для скрытой установки, проводной	1 шт	62,26

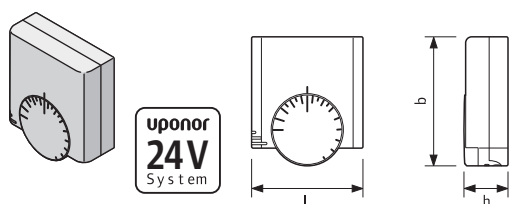

### Термостат Uponor T-37

Служит для измерения и управления температурой воздуха в помещении. Подключается к контроллеру Uponor C-33 или Uponor C-35, с внешней регулировкой температуры с помощью дискового регулятора..

Температурный диапазон: 6 – 30°C, метка указывает на 21°C.

Материал: пластик, цвет белый (RAL 9010).  
Возможность подключения датчика температуры пола Uponor для ограничения мин./макс. температуры пола.

Артикул	l [мм]	b [мм]	h [мм]	Наименование	Упаковка	Цена с НДС, Евро/шт
1000536	72	72	21	Термостат Uponor T-37, проводной	1 шт	24,56

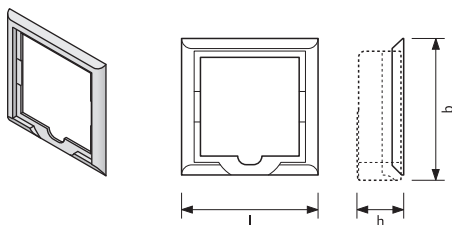

### Рамка для термостата Uponor

Декоративная накладка для термостатов Uponor, размер 90\*90 мм, пластик, цвет белый RAL 9010.

Артикул	l [мм]	b [мм]	h [мм]	Наименование	Упаковка	Цена с НДС, Евро/шт
1000539	90	90	8	Рамка для термостата Uponor T-33, T-37, T-54, T-55	1 шт	3,41

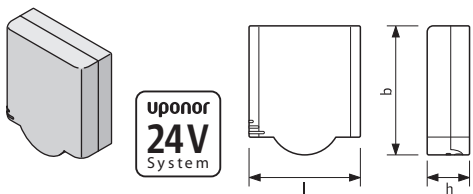

### Термостат Uponor Public T-33

Служит для измерения и управления температурой воздуха в помещении. Требуемая температура задается внутри корпуса. Подключается к контроллеру Uponor C-33 или Uponor C-35. Температурный диапазон 6 – 30°C, цвет белый.

Имеет возможность подключения датчика температуры пола Uponor для ограничения мин./макс. температуры пола.

Артикул	l [мм]	b [мм]	h [мм]	Наименование	Упаковка	Цена с НДС, Евро/шт
1000537	72	72	21	Термостат Uponor Public T-33, проводной	1 шт	24,56

## Проводная система управления Upronog



### NEW Термостат Upronog T-36 цифровой

Служит для измерения и управления температурой воздуха в помещении.

Состоит из:

- Цифрового термостата T-36.

Опции:

- Подключение датчика температуры пола (1000538) (продается отдельно).

Основные функции:

- Регулирование внутренней температуры воздуха,
- Отображение комнатной или удаленной температуры на экране,
- Управление: комнатной температурой воздуха, комнатной и max/min температурой пола (отопление/охлаждение) или по удаленному датчику температуры.
- Автоматическая или ручная балансировка петель,
- Температурные режимы Comfort / ECO,
- Индикация блокировки,
- Режимы Standby/OFF,
- Режимы отображаются на LCD-дисплее: отопление, охлаждение, ECO, блокировка, ожидание (Standby), Comfort/ECO, Автоматическая/Ручная балансировка,
- Отображеник калибровки температуры,
- Функция "Открытое окно",
- 3 кнопки управления на передней панели: +/-/OK.

Артикул	Наименование	Упаковка	Цена с НДС, Евро/шт
1048011	Термостат Upronog T-36 цифровой, проводной	1 шт	79,86



### NEW Термостат Upronog T-38 цифровой, программируемый

Служит для измерения и управления температурой воздуха в помещении.

Состоит из:

- Цифровой программируемый термостат T-38.

Опции:

- Возможность подключения датчика температуры пола (1000538) (продается отдельно).

Основные функции:

- Регулирование внутренней температуры воздуха,
- Отображение комнатной или удаленной температуры на экране,
- Управление: комнатной температурой воздуха, комнатной и max/min температурой пола (отопление/охлаждение) или по удаленному датчику температуры.
- Автоматическая или ручная балансировка петель.
- Температурные режимы Comfort / ECO.
- Индикация блокировки,
- Режимы Standby/OFF,
- 4 предварительно запрограммированных изменяемых программы для работы по дням / выходны / неделям.
- Отображение даты и времени, переход на летнее/зимнее время, защита от потери электропитания,
- Временный или постоянный форсированный режим.

- Режимы отображаются на LCD-дисплее: отопление, охлаждение, ECO, блокировка, ожидание (Standby), Holiday, Comfort/ECO, Автоматическая/Ручная балансировка.
- Отображение калибровки температуры,
- Функция "Открытое окно"
- Электропитание от контроллера (батарейки не требуются).

Артикул	Наименование	Упаковка	Цена с НДС, Евро/шт
1048012	Термостат Upronog T-38 цифровой, программируемый, проводной	1 шт	88,19



**NEW** Таймер Uronor I-36

Используется в комбинации с контроллером Uronor C-35. Благодаря своим функциям, таймер позволяет экономить тепловую энергию. Оснащен дисплеем и кнопками для навигации.

Состоит из:

- Программируемого цифрового таймера I-36.

Основные функции:

- 2-х зонные программируемые режимы Comfort / ECO;
- Отображение на дисплее статуса зон и времени;
- Предварительно запрограммированные изменяемые программы для работы по дням / выходным / неделям;
- Отображение даты и времени, автоматический переход на летнее/зимнее время, защита от потери электропитания;
- Режим блокировки, режимы Standby/OFF;
- Временный или постоянный форсированный режим;
- Сухой контакт для сигнала "Форсированный ECO-режим".

Пример: сигнал от SMS-модуля Uronor R-56 для удаленного управления;

- Электропитание от контроллера (батарейки не требуются).

Артикул	Наименование	Упаковка	Цена с НДС, Евро/шт
1048013	Таймер Uronor I-36 для контроллера Uronor C-35	1 шт	84,92

## Аксессуары системы управления Uponor

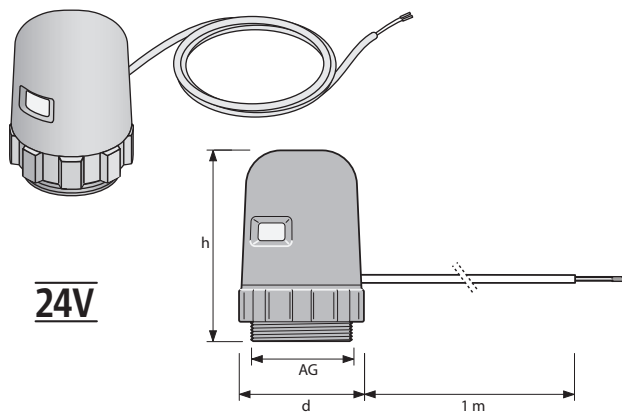

### Исполнительный механизм Uponor 24В

Устанавливается на модульный пластиковый коллектор Uponor и подключается к контроллеру Uponor (радио- или проводному). Предназначен для автоматического регулирования расхода теплоносителя в петле напольного отопления. Имеет индикатор открытого/закрытого положения. Закрыт без подачи электричества, степень защиты IP 54, работает при температуре до 60°C. Наружная резьба М 30х1,5 мм. Высота 54 мм. Материал: пластик синего цвета.

Артикул	HP_M [-]	d [мм]	h [мм]	U [В]	P [Вт]	Наименование	Упаковка	Цена с НДС, Евро/шт
1000138	30x1.5	40	54	24	< 2	Исполнительный механизм Uponor 24В для пластикового коллектора, 30 x 1,5 HP	1 шт	29,75

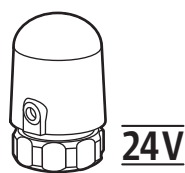

### Исполнительный механизм Uponor 24В

Устанавливается на стальной коллектор Uponor и подключается к контроллеру Uponor (радио- или проводному). Предназначен для автоматического регулирования расхода теплоносителя в петле напольного отопления. Имеет индикатор открытого/закрытого положения. Закрыт без подачи электричества, степень защиты IP 54, работает при температуре до 60°C. Внутренняя резьба М 30х1,5 мм. Высота 54 мм. Материал: пластик синего цвета.

Артикул	FT m [-]	d [мм]	h [мм]	U [В]	P [Вт]	Наименование	Упаковка	Цена с НДС, Евро/шт
1013008	30x1.5	40	56	24	~ 2	Исполнительный механизм Uponor 24В для стального коллектора, 30 x 1,5 BP	1 шт	29,75

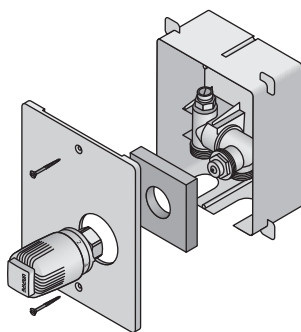

### Ограничитель температуры Uponor

Предназначен для подключения одной петли напольного отопления к контуру радиаторного отопления. Регулирует температуру обратной воды в петле напольного отопления в пределах 25...65°C.

- Макс. площадь отапливаемого помещения: 15 м<sup>2</sup>;
- Макс. длина петли - 80 м;
- Выходы с резьбой 3/4"HP Евроконус; совместимыми с резьбовыми адаптерами Uponor 3/4"BP Евроконус;
- Размеры (В x Ш x Г): 150 мм x 122 мм x 65 мм.

Состоит из короба с крышкой, воздухоотводчика, термостата с регулированием температуры в пределах 25...65°C. Заводская предустановка обратной температуры: ок. 50°C.

Артикул	Наименование	Упаковка	Цена с НДС, Евро/шт
1013005	Ограничитель температуры Uponor	1 шт	134,91

### Термостат Uponor 230 В

Для насосно-смесительного блока Uponor RS 2, 230 В, степень защиты IP 30, диапазон 5 – 30°C, цвет белый RAL 9010.

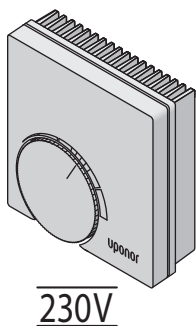

Артикул	l [мм]	l1 [мм]	h [мм]	U [В]	Наименование	Упаковка	Цена с НДС, Евро/шт
1000132	74	70	23	230	Термостат Uponor 230 В, проводной	1 шт	25,79



## Системы управления Upronog

### Управление температурой подачи в системе отопления посредством беспроводной системы управления

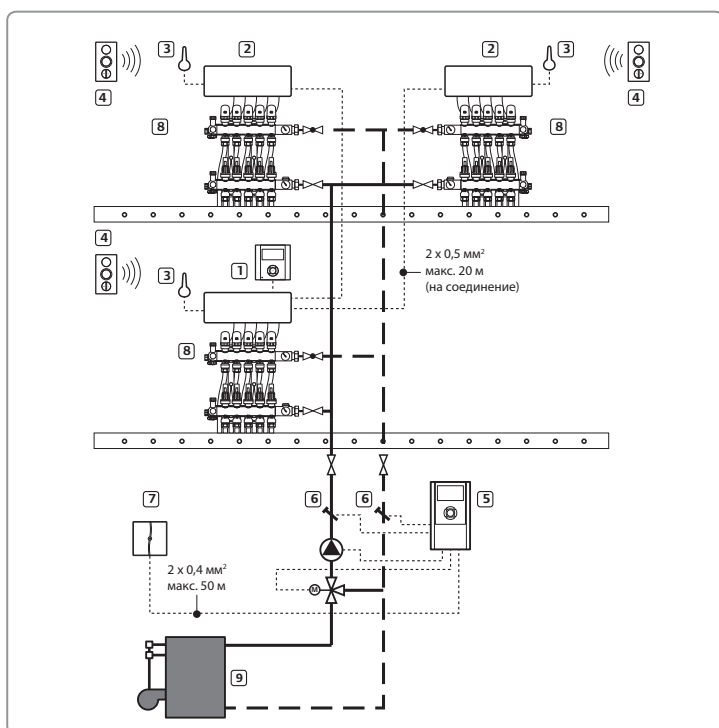

На схеме упрощенно показаны основные элементы управления. Более подробную информацию по монтажу и эксплуатации системы см. в инструкциях, поставляемых с компонентами, или скачайте соответствующие документы на сайте [www.upronog.com](http://www.upronog.com).

#### Компоненты

- 1 Радиоконтроллер С-56 с Панелью управления I-76
- 2 Радиоконтроллер С-56
- 3 Антенна
- 4 Радиотермостат
- 5 Климат-контроллер С-46
- 6 Датчик температуры подачи/обратки
- 7 Датчик наружной температуры
- 8 Коллектор
- 9 Источник тепла

#### Функциональное описание

Радиотермостат измеряет текущую температуру воздуха в помещении. Через радиоконтроллер, исполнительные механизмы и клапаны коллектора он управляет теплоотдачей соответствующей отопительной поверхности помещения. Панель управления позволяет регулировать температуру индивидуально в каждом

отдельном помещении. Так, например, можно задать различное время для понижения температуры в разных помещениях. В сочетании с системой управления температурой в помещениях, климат-контроллер С-46 регулирует температуру подачи в зависимости от фактических погодных условий и запрограммированного температурного графика.

## Системы управления Upronog

**Управление температурой подачи в системе отопления/охлаждения с помощью автоматического переключающего клапана Отопление/Охлаждение, с питанием от котла и чиллера**

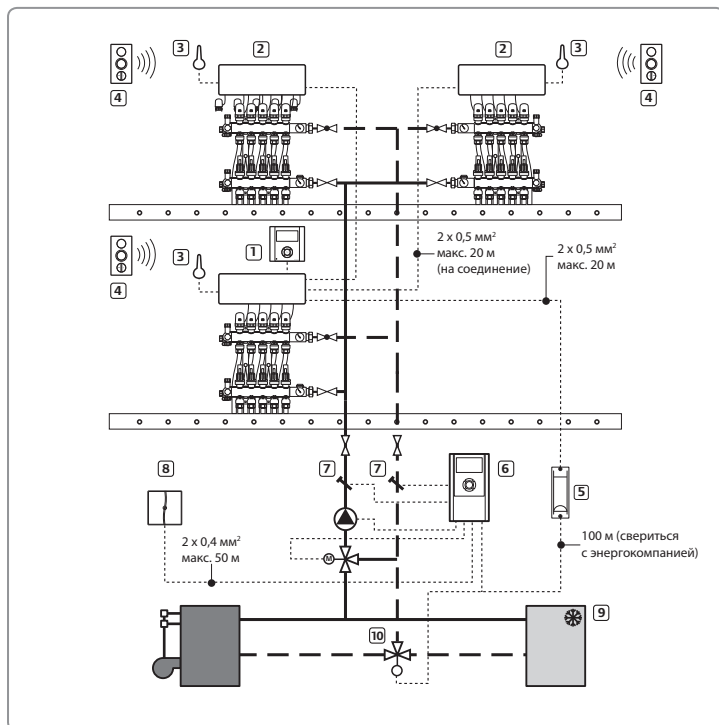

На схеме упрощенно показаны основные элементы управления. Более подробную информацию по монтажу и эксплуатации системы см. в инструкциях, поставляемых с компонентами, или скачайте соответствующие документы на сайте [www.upronog.com](http://www.upronog.com).

### Компоненты

- 1 Радиоконтроллер C-56 с Панелью управления I-76
- 2 Радиоконтроллер C-56
- 3 Антенна
- 4 Радиотермостат
- 5 Реле Отопление/Охлаждение
- 6 Климат-контроллер C-46
- 7 Датчик температуры подачи/обратки
- 8 Датчик наружной температуры
- 9 Источник холода
- 10 Переключающий клапан

### Функциональное описание

В зависимости от наружной и внутренней температуры климат-контроллер C-46 переключает переключающий клапан, установленный между источниками тепла и холода. Реле Отопление/Охлаждение переключает радиоконтроллер C-56 с режима отопления на режим охлаждения, а клапаны коллектора открываются по мере роста температуры воздуха в помещениях (реверсный режим исполнительных механизмов). Для охлаждения, кроме комнатной температуры, также должна измеряться относительная влажность воздуха в помещении. Это осуществляется с помощью беспроводного датчика влажности H-56. Контроль влажности важен

для предотвращения падения комнатной температуры ниже точки росы, так как это приведет к выпадению водного конденсата на холодных элементах системы. Климат-контроллер C-46 управляет температурой холодоносителя на подаче посредством регулирующего клапана для поддержания температуры выше точки росы. Этим обеспечивается защита элементов системы ниже регулирующего клапана по потоку от повреждений вследствие выпадения конденсата. В зависимости от температуры холодоносителя, элементы системы от чиллера до регулирующего клапана должны быть теплоизолированы диффузионнотстойким материалом.

## Климат-контроллер Upronog



### NEW Климат-контроллер Upronog C-46

Погодозависимое управление подачей в системах отопления. Может работать совместно с радиоконтроллером Upronog C-56.

Состоит из:

- Климат-контроллер C-46,
- Датчик наружной температуры, проводной,
- Датчик температуры подачи, проводной.

Опции:

- Антенна для подключения радиотермостатов,
- Датчик внутренней температуры, проводной,
- Датчик температуры обратки, проводной.

Основные функции:

- Мастер установки обеспечивает легкий и быстрый монтаж и настройку,
- Система быстрого меню дает простой доступ к основным настройкам,
- Интеграция с C-56 через шину, предоставляет доступ к данным C-56,
- Информация о системе, статус Отопление/Охлаждение, режим ECO и т.д. также доступны через шину,
- Автоматическое переключение на летнее/зимнее время,
- ECO/Comfort таймер в климат-контроллере, если отсутствует I-76 в системе,
- Резервное питание для часов в течение 8 ч.,
- Сигнализация при вмешательстве,
- Управление насосом с внутренним предохранителем,
- Поддерживает исполнительные механизмы на 24В, или 0-10В управляемые электроприводы, или насосы с изменяемой скоростью.
- Вход общего назначения для переключения Отопление+Охлаждение или сигнала об обнаружении снега,
- Выход общего назначения для команд Отопление+Охлаждение, команды Осушение или оповещения об ошибке,
- Вход датчика внутренней температуры,
- Вход датчика наружной температуры,
- Вход датчика температуры подачи,
- Вход датчика температуры обратки.

Аксессуары:

Датчик наружной температуры (длина кабеля 5 м), датчик температуры подачи (длина кабеля 4 м), монтажный материал.

Артикул	l [мм]	b [мм]	h [мм]	Наименование	Упаковка	Цена с НДС, Евро/шт
1047844	174	106	80	Климат-контроллер Upronog C-46	1 шт	802,16

## Климат-контроллер Upronog



### NEW Климат-контроллер Upronog C-46 расширенный

Погодозависимое управление подачей в системах отопления и охлаждения.  
 Может работать совместно с радиоконтроллером Upronog C-56.

Состоит из:

- Климат-контроллер C-46,
- Антенна,
- Датчик влажности Upronog H-56, беспроводной,
- Датчик наружной температуры, проводной,
- Датчик температуры подачи, проводной.

Опции:

- Датчик внутренней температуры, проводной,
- Датчик температуры обратки, проводной,
- Возможность подключения дополнительных 5 датчиков влажности Upronog H-56.

Основные функции:

- Мастер установки обеспечивает легкий и быстрый монтаж и настройку,
- Система быстрого меню дает простой доступ к основным настройкам,
- Интеграция с C-56 через шину, предоставляет доступ к данным C-56,
- Информация о системе, статус Отопление/Охлаждение, режим ECO и т.д. также доступны через шину,
- Автоматическое переключение на летнее/зимнее время,
- ECO/Comfort таймер в климат-контроллере, если отсутствует I-76 в системе,
- Резервное питание для часов в течение 8 ч.,
- Сигнализация при вмешательстве,
- Управление насосом с внутренним предохранителем,
- Поддерживает исполнительные механизмы на 24В, или 0-10В управляемые электроприводы, или насосы с изменяемой скоростью.
- Вход общего назначения для переключения Отопление+Охлаждение или сигнала об обнаружении снега,
- Выход общего назначения для команд Отопление+Охлаждение, команды Осушение или оповещения об ошибке,
- Вход датчика внутренней температуры,
- Вход датчика наружной температуры,
- Вход датчика температуры подачи,
- Вход датчика температуры обратки.

Датчик влажности Upronog H-56:

- Беспроводной датчик влажности с индикацией состояния батареек,
- В комплект входят батарейки и монтажный материал,
- Подключается к C-46, оборудованному антенной, или через C-56.

Аксессуары:

Датчик наружной температуры (длина кабеля 5 м), датчик температуры подачи (длина кабеля 4 м), монтажный материал, кабель антенны (длина 3 м).

Артикул	l [мм]	b [мм]	h [мм]	Наименование	Упаковка	Цена с НДС, Евро/шт
1047845	174	106	80	Климат-контроллер Upronog C-46 расширенный	1 шт	1005,97

## Климат-контроллер Upronor

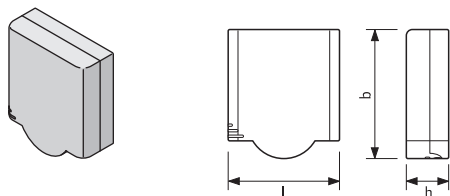

### NEW Датчик влажности Upronor H-56

- Беспроводной датчик влажности с индикацией состояния батареек,
- В комплект входят батарейки и монтажный материал,
- Подключается к C-46, оборудованному антенной, или через C-56.

Артикул	l [мм]	b [мм]	h [мм]	Наименование	Упаковка	Цена с НДС, Евро/шт
1047846	72	72	21	Датчик влажности Upronor H-56	1 шт	100,40

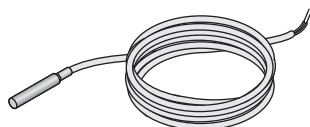

### NEW Датчик температуры подачи или обратки Upronor для C-46

- Для подключения напрямую к C-46,
- Датчик с длиной кабеля 4 м,
- Внимание: датчик температуры обратки нужен только для контроля средней температуры.

Артикул	Наименование	Упаковка	Цена с НДС, Евро/шт
1047847	Датчик температуры подачи или обратки Upronor для C-46	1 шт	46,41



### NEW Датчик наружной или внутренней температуры Upronor для C-46

- Для подключения напрямую к C-46,
- Требуется дополнительный провод для подключения.

Артикул	Наименование	Упаковка	Цена с НДС, Евро/шт
1047848	Датчик наружной или внутренней температуры Upronor для C-46	1 шт	64,58

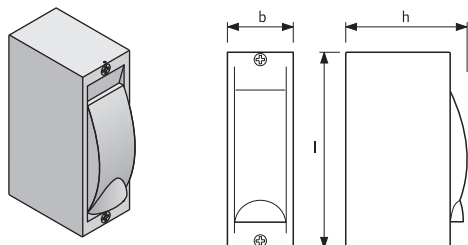

### Реле Отопление/Охлаждение Upronor

Для автоматического переключения режима Отопление/Охлаждение от внешнего сигнала.

Артикул	U [В]	l [мм]	b [мм]	h [мм]	Наименование	Упаковка	Цена с НДС, Евро/шт
1000516	24	160	50	95	Реле Отопление/Охлаждение Upronor 24 В	1 шт	114,52
1000517	230	160	50	95	Реле Отопление/Охлаждение Upronor 230 В	1 шт	114,52



### NEW Электропривод Upronor 24В

Для установки на смесительном клапане и используется в комбинации с климат-контроллером C-46. Оборудован исполнительным механизмом на 24В. Диапазон сигналов 0-10В. Необходимо внешнее электропитание (например, блок питания Upronor, арт. 1048763).

Артикул	Наименование	Упаковка	Цена с НДС, Евро/шт
1002356	Электропривод Upronor 24В с сигналом 0-10В	1 шт	395,00









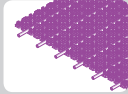

### NEW Блок питания Upronor 230В/24В

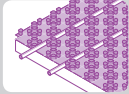
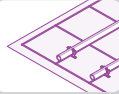
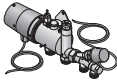
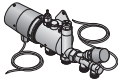
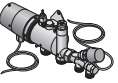
Блок питания с Евро-розеткой для электроприводов с сигналом 0-10В.

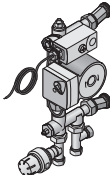
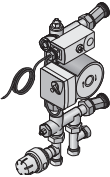
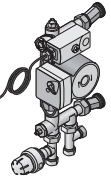
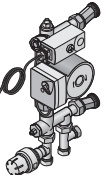
Артикул	Наименование	Упаковка	Цена с НДС, Евро/шт
1048763	Блок питания Upronor 230В/24В для электропривода Upronor 24В	1 шт	20,50

## Насосно-смесительные блоки Uponor - Управление Отоплением/Охлаждением

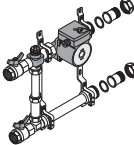
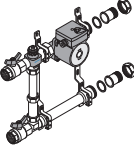
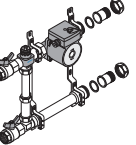
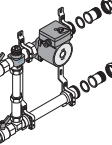
Системы напольного отопления Uponor  ▼ Насосно-смесительные блоки Uponor	Minitec 	Степлер и фиксирующий трак 	Панель для укладки труб 	Classic 
<b>RS2</b> Насосно-смесительный блок Uponor RS 2, до 2 кВт				
<b>SET 6</b> Насосно-смесительный блок Uponor SET 6, до 6 кВт				
<b>Push 23A</b> Насосно-смесительный блок Uponor Push 23A, до 10 кВт				
<b>Uniset</b> Насосно-смесительный блок Uponor Uniset, до 12 кВт				

Напольное отопление  
Uponor Home Comfort

## Насосно-смесительные блоки Uronor

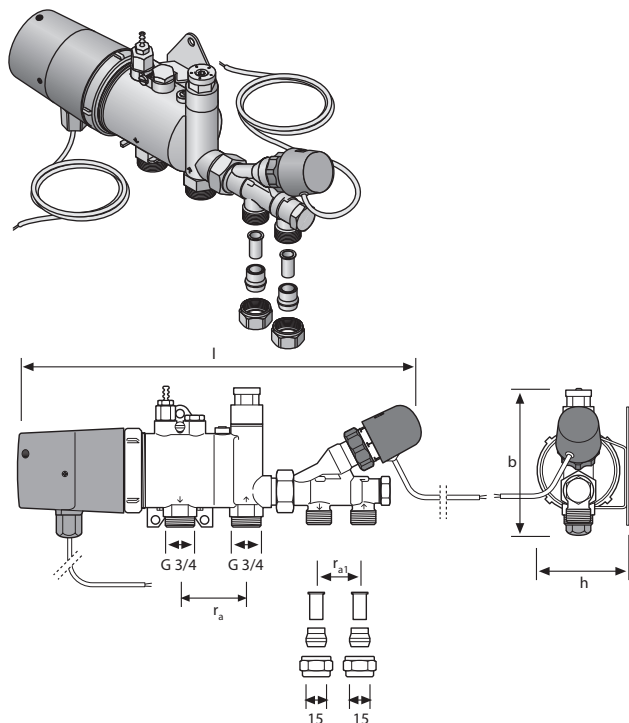

### Насосно-смесительный блок Uronor RS 2

Служит для подключения одной петли напольного отопления к контуру радиаторного отопления. Для площади напольного отопления до 15м<sup>2</sup> и тепловой потребностью до 2 кВт.

Характеристики:

- Циркуляционный насос Grundfos UP 15-14 В;
- Термопривод ТА 230 с внутренней резьбой;
- Воздухоотводчик;
- Подключения: вторичный контур - наружная резьба 3/4"НР Евроконус, совместимы с резьбовыми адаптерами Uronor 3/4"ВР Евроконус; первичный контур - резьбовые адаптеры для подключения медных трубок 15 мм;
- Длина электрокабеля - 2 м; длина провода термопривода - 1 м;
- Регулировка температуры во вторичном контуре в пределах 25-55°С;
- Максимальная допустимая температура в первичном контуре: 90°С;
- Максимальное давление - 10 бар;
- Питание: 230 В, 50 Гц, 30 Вт.

Внимание:

- В комплект не входят резьбовые адаптеры для подключения труб напольного и радиаторного отопления.
- Для работы блока необходим комнатный термостат Uronor 230В (арт. 1000132), в комплект не входит.

Пример расчета для покрытия с R<sub>l</sub>,V=0,05 м<sup>2</sup>К/Вт (плитка):

- труба 9,9x1,1; шаг100мм; 2 петли по 60м =2x 6м<sup>2</sup>; 0,96кВт;
- труба 14x2; шаг150мм; 2 петли по 60м = 2x 9м<sup>2</sup>; 1,8 кВт;
- труба 17x2; шаг150мм; 2 петли по 90м = 2x14м<sup>2</sup>; 2,8 кВт;
- труба 20x2,3; шаг150мм; 2 петли по 105м = 2x16м<sup>2</sup>; 3,2 кВт.

Артикул	[kW]	l [мм]	b [мм]	h [мм]	Меж.-центр. [мм]	Меж.-центр. 1 [мм]	Наименование	Упаковка	Цена с НДС, Евро/шт
1005576	2	360	145	80	60	40	Насосно-смесит. блок Uronor RS 2 для помещений до 2 кВт	1 шт	550,69

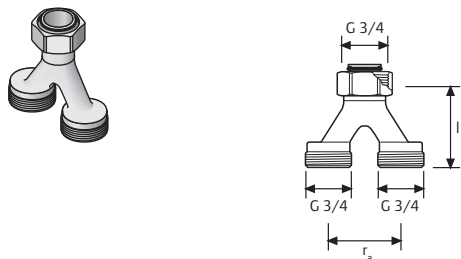

### Тройниковое соединение Uronor

Для подключения двух петель к насосно-смесительному блоку Uronor RS 2. Выходы - наружная резьба 3/4"НР Евроконус, совместимы с резьбовыми адаптерами Uronor 3/4"ВР Евроконус. Без балансировочного вентиля.

Комплект состоит из двух штук. Материал: латунь.

Артикул	l [мм]	Меж.-центр. [мм]	Наименование	Упаковка	Цена с НДС, Евро/комп.
1005675	50	40	Тройниковое соединение Uronor для подключения двух петель к Uronor RS 2	1 комплект	36,22

## Насосно-смесительные блоки Upronor

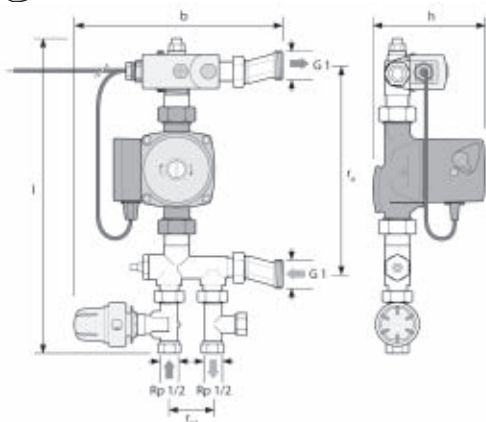
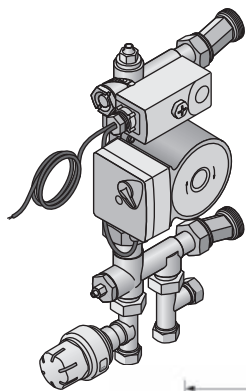

### NEW Насосно-смесительный блок Upronor SET 6

Насосно-смесительная группа с термостатическим клапаном для поддержания постоянной температуры на подаче.

Состоит из:

- Насос Grundfos UPS 15-40, Q = 3,6 м³/ч, H = 4 м, 230В, 60 Вт.
- Термостатический клапан на подаче первичного контура (kvs 1,4 м³/ч),
- Возвратный балансировочный клапан на обратке первичного контура (kvs 1,3 м³/ч),
- Подключения на вторичном контуре 1" НР,
- Диапазон работы термостата:
  - Температура на подаче первичного контура: 20 - 90 °С,
  - Температура на подаче вторичного контура: 20 - 55 °С,
- Макс. давление 10 бар.

Для отопления площадей с тепловой потребностью до 6кВт.

Артикул	[kW]	l [мм]	b [мм]	h [мм]	Меж.-центр. [мм]	Меж.-центр. 1 [мм]	Наименование	Упаковка	Цена с НДС, Евро/шт
1000171	6	359	255	145	200-240	50	Насосно-смесительный блок Upronor SET 6	1 шт	449,01

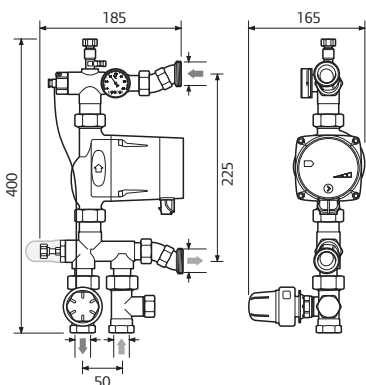
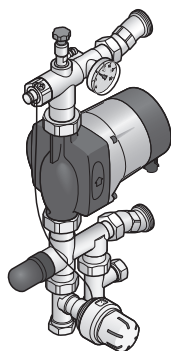

### Upronor Push 23A

Обеспечивает поддержание постоянной температуры теплоносителя на подаче в системе напольного отопления.

Состав:

- Циркуляционный насос Grundfos Alpha2-L 15-60 130мм 1", однофазный 230 В, 45Вт, 0,38 А, с дифференцированной регулировкой давления;
- 2-х ходовой клапан MMA VR20 3/4" Kv 0,9 (2K) на подаче первичного контура с термостатом MTWZ с капиллярной трубкой, диапазон настройки 20-55°С;
- Возвратный балансировочный вентиль на обратке первичного контура MMA Markaryd RVR20 3/4" Kvs 2,0;
- Встроенный балансировочный вентиль Kvs 4,3 на перемычке;
- Термометр, установленный на подающей линии вторичного контура;
- Подключение к первичному контуру: внутренняя резьба 3/4"ВР;
- Подключение к вторичному контуру: с эксцентриками - наружная резьба 1"НР; без эксцентриков - внутренняя резьба 3/4"ВР;
- Для площади до 175 м² при потребности в тепле 50 Вт/м².
- Максимальная допустимая температура в первичном контуре: 90°С;
- Максимальное давление: 10 бар.

Артикул	[кВт]	Наименование	Упаковка	Цена с НДС, Евро/шт
1046870	10	Насосно-смесит. блок Upronor Push 23A,	1 шт	651,35



## Насосно-смесительные блоки Uponor

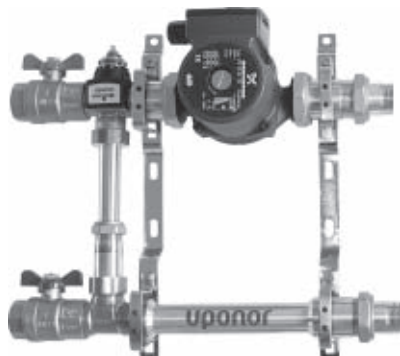

### NEW Насосно-смесительный блок Uponor Uniset

Насосно-смесительная группа с термостатическим клапаном для поддержания постоянно температуры на подаче.

Термостатический клапан с диапазоном настройки 35-60°C, Насос Grundfos UPS 25-60, 0,1- 3 м³/ч, Н: 5,5-1,5 м, kvs 3,5 м³/ч,

Исполнительный механизм 230В для подключения к внешнему переключателю (вкл/выкл),

Подключения на вторичном контуре 1" НР , подходят к коллекторам для напольного отопления Uponor. Подключения на первичном контуре выполнены из шаровых кранов с резьбой 1" ВР.

Телескопическая перемычка под разное расстояние между коллекторами.

Отопительная мощность 12 кВт.

Макс. температура на первичном контуре 90°C, макс. температура на вторичном контуре 60°C, макс. давление 10 бар.

Артикул	[кВт]	Наименование	Упаковка	Цена с НДС, Евро/шт
1002353	12	Насосно-смесительный блок Uponor Uniset	1 шт	797,11

## Труборезы Uponor



### Труборез Uponor 16-25 мм для труб PE-X

Для резки труб Uponor PE-X диаметром 16 - 25 мм.

Артикул	d [мм]	Наименование	Упаковка	Цена с НДС, Евро/шт
1001369	- 25	Труборез Uponor 16-25 мм для труб PE-X	1 шт	21,94



### Труборез Uponor 16-32 мм

Для резки труб Uponor PE-Xa и Uponor MLC диаметром 16-32 мм.

Артикул	d [мм]	Наименование	Упаковка	Цена с НДС, Евро/шт
1013719	- 32	Труборез Uponor 16-32 мм	1 шт	40,44

## Пружины для сгибания труб Uponor MLC

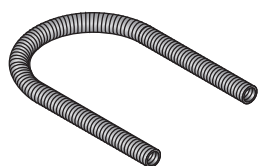

### Пружина наружная Uponor MLC

Специальная пружина для сгибания труб Uponor MLC.

Артикул	d [мм]	Наименование	Упаковка	Цена с НДС, Евро/шт
1006640	16	Пружина наружная Uponor MLC 16	1 шт	7,11

## Расширительный инструмент Uponor PE-Xa Q&E



**NEW**

### Головка Uponor Q&E для ручного/аккумуляторного инструмента

Подходит для ручного и аккумуляторного инструментов Uponor Q&E, предназначена для монтажа труб eval PEX серии S5.0 с фитингами серии S5.0.

Артикул	d [мм]	s [мм]	Наименование	Упаковка	Цена с НДС, Евро/шт
1006250	9.9	1.1	Головка Uponor 9.9	1 шт	66,06

## Специальный инструмент Uponor

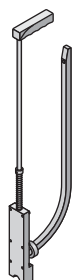

### Степлер Uponor

Специальный инструмент для крепления труб напольного отопления к теплоизоляции посредством фиксатора 16-20 мм (1000013).

Артикул	Наименование	Упаковка	Цена с НДС, Евро/шт
1000141	Степлер Uponor	1 шт	196,57

## Специальный инструмент Uponor

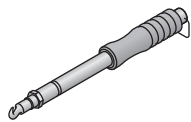

### Инструмент для крепёжной проволоки

Для крепления труб к арматурной сетке с помощью крепёжной проволоки.

Артикул	Наименование	Упаковка	Цена с НДС, Евро/шт
1006243	Инструмент для крепёжной проволоки	1 шт	19,01



### Разматыватель для труб Uponor с направляющей

Для разматывания всех труб Uponor диаметром до 25 мм. Подходит для бухт с внутренним диаметром 300 мм и 600 мм. Материал - окрашенная сталь.

Артикул	Наименование	Упаковка	Цена с НДС, Евро/шт
1035807	Разматыватель для труб Uponor 16-25 мм	1 шт	165,00



### Ключ для модульного пластикового коллектора Uponor

Для замены клапанов и расходомеров на модульном пластиковом коллекторе Uponor.

Артикул	Наименование	Упаковка	Цена с НДС, Евро/шт
1009216	Ключ для модульного пластикового коллектора Uponor	1 шт	5,06

## Расширительные инструменты Uponor PE-Ха Q&E и аксессуары к ним



### Ручной инструмент Uponor Q&E в комплекте с головками

Полный набор в пластиковом кейсе: расширительный инструмент, тубик смазки (коллоидно-графитовая смазка), инструкция по эксплуатации и расширительные головки. В комплект входят расширительные головки: арт. 1004059-1004061, 1001372-1001374.

Артикул	d [мм]	Наименование	Упаковка	Цена с НДС, Евро/шт
1004064	16/20/25	Ручной инструмент Uponor Q&E с шестью головками 16-25 мм	1 шт	277,66

# Поверхностное отопление и охлаждение Uropog

## Обзор систем Upronog для поверхностного отопления и охлаждения

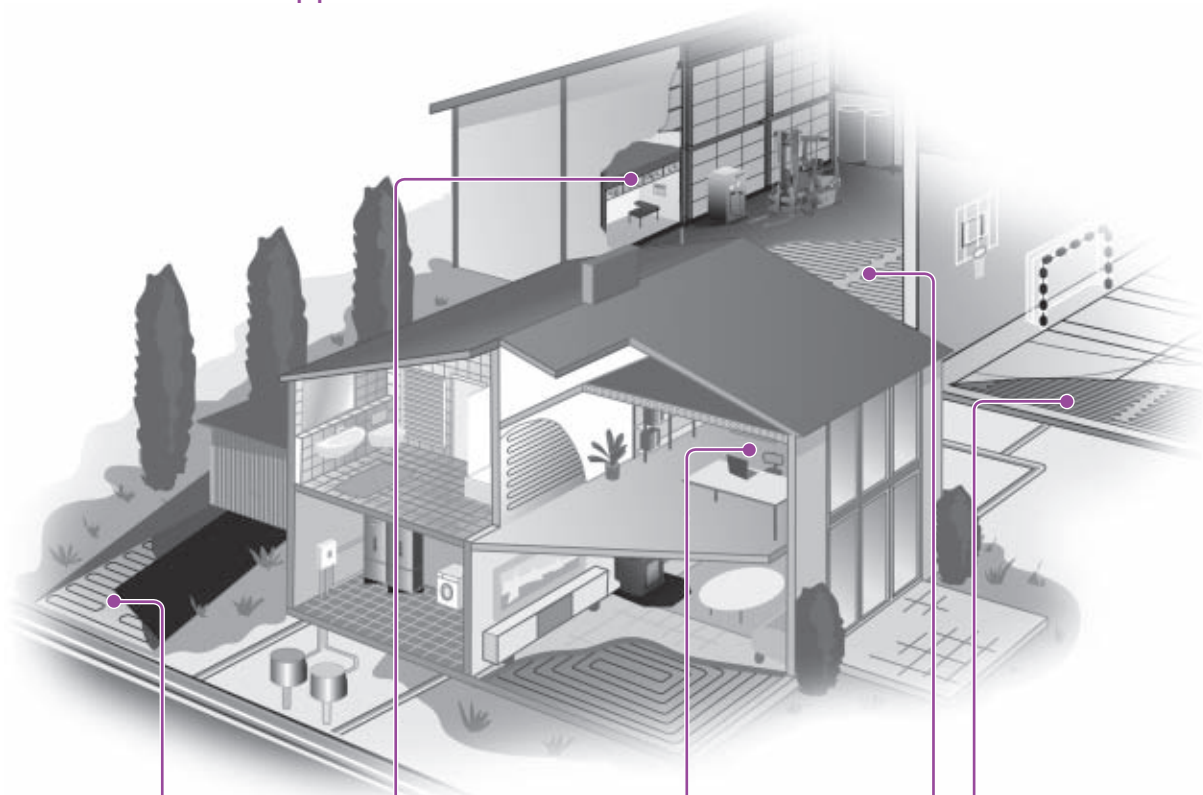

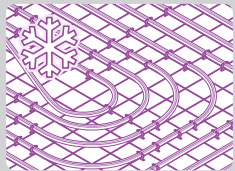
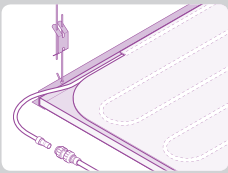
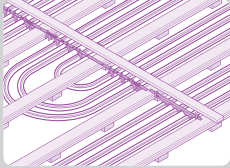
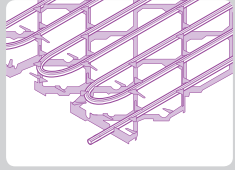
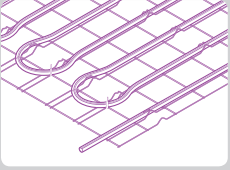
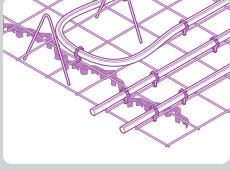
<p><b>Снеготаяние</b></p>  <p><b>Предотвращение скопления снега и образования льда на поверхностях</b></p>	<p><b>Панели Comfort</b></p>  <p><b>Потолочное охлаждение и отопление для подвесных потолков</b></p>	<p><b>Напольное отопление для спортивных сооружений</b></p>  <p><b>Отопление полов спортивных сооружений с упругой поверхностью</b></p>
<p><b>Contec ON</b></p>  <p><b>Высокоэффективные термоактивные бетонные конструкции (TABS) с трубами, расположенные близко к поверхности</b></p>	<p><b>Contec</b></p>  <p><b>Термоактивные бетонные конструкции (TABS), накапливающие энергию</b></p>	<p><b>Промышленное напольное отопление</b></p>  <p><b>Отопление/охлаждение производственных цехов, складов или логистических центров</b></p>

## Промышленное напольное отопление Upronog

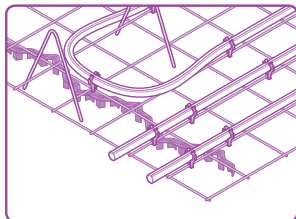

Промышленное напольное отопление Upronog – низкотемпературная система распределения тепла для обогрева промышленных площадей. Система встраивается непосредственно в бетонные плиты полов. Можно использовать даже стандартную стальную арматуру бетонных плит

в качестве опорной конструкции для труб отопления. Тепло может подаваться от любой традиционной системы водяного отопления, предназначенной для использования в данном типе сооружений.

### Достоинства

- Быстрая окупаемость
- Полная свобода планировочных решений
- Оптимальное использование пространства здания
- Равномерный температурный профиль
- Низкие скорости воздушных потоков
- Отсутствие циркуляции пыли
- Стимулирование рабочей среды
- Без расходов на обслуживание
- Отработанная технология

### Компоненты системы

Фиксирующий трак Upronog 20-25

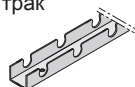

Клипса для труб Upronog PE-X 25 мм



Крепёжная проволока Upronog



### Трубы/фитинги системы



### Аксессуары

### Коллекторы

Промышленный коллектор Upronog 25 - 1 1/2

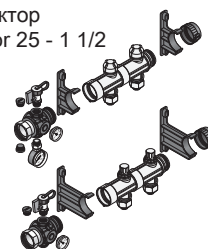

## Трубы Uponor PE-Xa для промышленного напольного отопления

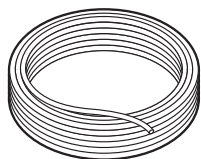

### Труба Uponor Wirsbo PE-Xa Q&E в бухтах

Трубы изготавливаются из поперечно-сшитого полиэтилена (PE-Xa) по методу Энгеля, в соответствии с EN ISO 15875 "Системы полимерных труб для горячей и холодной воды - Поперечно-сшитый полиэтилен". Имеют антидиффузионный слой от проникновения кислорода EVOH (этил-винил-алкоголь) для предотвращения коррозии элементов системы и соответствуют требованиям DIN 4726 по кислородонепроницаемости. Данный барьер разработан специально для использования с технологией соединения труб Uponor Q&E. Трубы Uponor Wirsbo PE-Xa предназначены для систем напольного, радиаторного отопления и охлаждения. Трубы Uponor Wirsbo PE-Xa также имеют дополнительный внешний слой из PE, защищающий от механических повреждений. Максимальная температура 95°C, рабочее давление 6,0 бар. Срок службы 50 лет при температурных режимах, указанных в ГОСТ Р 52134, таблица 26, классы 3, 4 и 5.

Артикул	d [мм]	s [мм]	L [м]	V [л/м]	P [бар]	Наименование	Упаковка	Цена с НДС,
								Евро/м
1009230	20	2,0	240	0,2	6	Труба Uponor Wirsbo PE-Xa Q&E S5,0 20x2,0 мм в бухтах по 240 м	240 м	2,31
1009231	20	2,0	480	0,2	6	Труба Uponor Wirsbo PE-Xa Q&E S5,0 20x2,0 мм в бухтах по 480 м	480 м	2,31



### Труба Uponor eval PE-Xa Q&E в бухтах

Трубы изготавливаются из поперечно-сшитого полиэтилена (PE-Xa) по методу Энгеля, в соответствии с EN ISO 15875 "Системы полимерных труб для горячей и холодной воды - Поперечно-сшитый полиэтилен". Имеют антидиффузионный слой от проникновения кислорода EVOH (этил-винил-алкоголь) для предотвращения коррозии элементов системы и соответствуют требованиям DIN 4726 по кислородонепроницаемости. Данный барьер разработан специально для использования с технологией соединения труб Uponor Q&E. Трубы Uponor eval PE-Xa предназначены для систем напольного, радиаторного отопления и охлаждения. Максимальная температура 95°C, рабочее давление 6 бар. Срок службы 50 лет при температурных режимах, указанных в ГОСТ Р 52134, таблица 26, классы 3, 4 и 5.

Артикул	d [мм]	s [мм]	L [м]	P [бар]	Наименование	Упаковка	Цена с НДС,
							Евро/м
1023448	25	2,3	205	6	Труба Uponor eval PE-Xa Q&E S5,0 25x2,3 мм в бухтах по 205 м	205 м	3,51
1047615	25	2,3	303	6	Труба Uponor eval PE-Xa Q&E S5,0 25x2,3 мм в бухтах по 303 м	303 м	3,51
1047618	25	2,3	640	6	Труба Uponor eval PE-Xa Q&E S5,0 25x2,3 мм в бухтах по 640 м	640 м	3,51

## Крепёж Uponor для напольного отопления

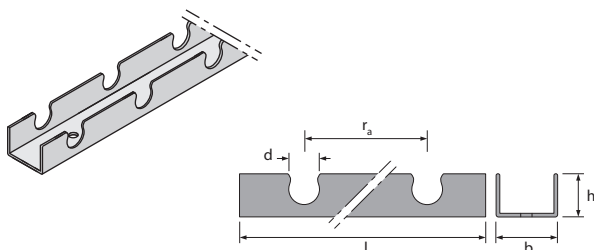

### Фиксирующий трак Uponor 20

U-образная планка для крепления труб Uponor PE-X 20 мм к рабочей поверхности.

- Длина: 3 м;
- Ширина: 40 мм;
- Межосевое расстояние между фиксаторами: 50 мм;
- Высота: 26 мм

Артикул	b [мм]	h [мм]	d [мм]	Меж.-центр. [мм]	l [мм]	Наименование	Упаковка	Цена с НДС,
								Евро/м
1005358	40	26	20	50	3000	Фиксирующий трак Uponor 20	30 м	2,45

## Крепёж Uronog для напольного отопления

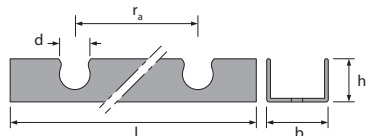
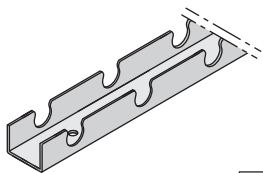

### Фиксирующий трак Uronog 25

U-образная планка для крепления труб Uronog PE-X 25 мм к рабочей поверхности.

- Длина: 3 м;
- Ширина: 50 мм;
- Межосевое расстояние между фиксаторами: 50 мм;
- Высота: 34 мм;
- Можно крепить к теплоизоляции при помощи анкера 1005291.

Артикул	b [мм]	h [мм]	d [мм]	Меж.-центр. [мм]	l [мм]	Наименование	Упаковка	Цена с НДС, Евро/м
1005290	50	34	25	50	3000	Фиксирующий трак Uronog 25	30 м	5,60

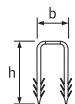
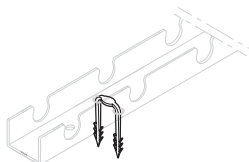

### Анкер для фиксирующего трака Uronog 25

Для крепления фиксирующего трака Uronog 25 к теплоизоляции.

Артикул	b [мм]	h [мм]	Наименование	Упаковка	Цена с НДС, Евро/шт
1005291	36	50	Анкер для фиксирующего трака Uronog 25	500 шт	0,12

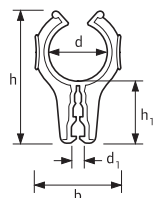

### Клипса для труб Uronog PE-X 25 мм

Для фиксации труб Uronog PE-X диаметром 25 мм на арматурной сетке.

Артикул	h [мм]	h1 [мм]	b [мм]	d [мм]	d1 [мм]	Наименование	Упаковка	Цена с НДС, Евро/шт
1005289	57	27	38	25	3-8	Клипса для труб Uronog PE-X 25 мм	250 шт	0,72

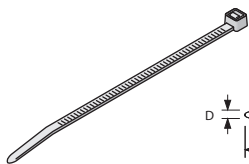

### Стягивающий хомут Uronog

Для быстрого крепления труб Uronog к арматурной сетке. Изготовлен из полиамида.

Артикул	b [мм]	l [мм]	Наименование	Упаковка	Цена с НДС, Евро/шт
1005287	5	200	Стягивающий хомут Uronog, длина 200 мм	100 шт	0,05



### Крепёжная проволока Uronog

Для быстрого крепления труб Uronog к арматурной сетке. Изготовлена из стали.

Артикул	Наименование	Упаковка	Цена с НДС, Евро/упак.
1009222	Крепёжная проволока Uronog, 150 x 1,25	250 шт	7,65



## Крепёж Uronog для напольного отопления



### Угловой фиксатор Uronog

Фиксирует изгиб труб Uronog PE-X на 90 градусов, материал - оцинкованная сталь.

Артикул	d [мм]	Наименование	Упаковка	Цена с НДС, Евро/шт
1009233	20	Угловой фиксатор Uronog 20 мм	50 шт	2,20
1009006	25	Угловой фиксатор Uronog 25 мм	20 шт	3,67

## Промышленный коллектор Uronog и аксессуары к нему

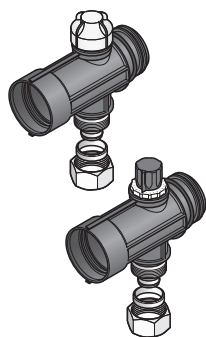

### Промышленный коллектор Uronog 25 - 1 1/2"

Промышленный коллектор Uronog диаметром 1 1/2" для напольного отопления больших площадей, а также систем снеготаяния.

В комплект входят:

- подающий сегмент с балансировочным вентилем, имеющий одиночный выход на петлю и оснащенный резьбовым адаптером для подключения трубы PE-X 25x2,3 мм;
- обратный сегмент с регулировочным клапаном и маховичком, имеющий одиночный выход на петлю и оснащенный резьбовым адаптером для подключения трубы PE-X 25x2,3 мм. Исполнительный механизм Uronog может быть установлен прямо на обратном коллекторе вместо маховичка.
- Расстояние между осями выходов: 100 мм;
- Материал: полиамид, армированный стекловолокном;
- Макс. рабочая температура: 60 °С;
- Макс. рабочее давление: 6 бар.

Благодаря модульному принципу сегменты могут быть соединены между собой до необходимого количества петель. Максимальное количество - до 20 петель.

Необходимое количество кронштейнов:

Кол-во петель	2-5	6-9	10-14	15-19	20
Кол-во кронштейнов	2	3	4	5	6

Артикул	Наименование	Упаковка	Цена с НДС, Евро/комп.
1045813	Промышленный коллектор Uronog 25-1 1/2"	1 комплект	92,88

## Промышленный коллектор Uronog и аксессуары к нему

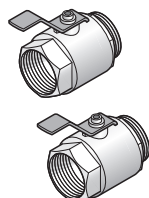

### Кран шаровой 1 1/2" для промышленного коллектора Uronog

Резьба 1 1/2" ВР – 1 1/2" НР. Материал: латунь. Комплект состоит из 2 штук.

Артикул	Наименование	Упаковка	Цена с НДС, Евро/комп
1030135	Кран шаровой 1 1/2" для промышленного коллектора Uronog	1 комплект	83,54

## Промышленный коллектор Uronog и аксессуары к нему

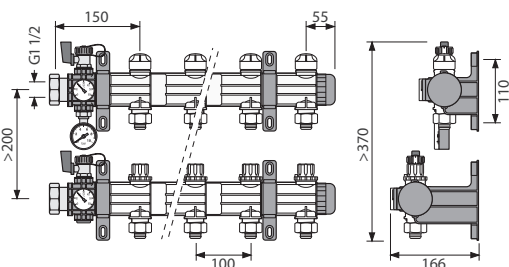
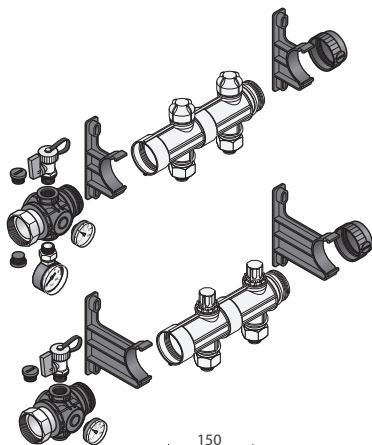

### Базовый комплект для промышленного коллектора Uronog

Базовый комплект для монтажа промышленного коллектора Uronog, состоит из:

- Кронштейн короткий: 2 шт;
- Кронштейн длинный: 2 шт;
- Вентиль для заполнения/слива, латунный: 2 шт;
- Термометр 0 – 60°C: 2 шт;
- Манометр: 1 шт;
- Заглушка: 2 шт;
- Резьбовой соединительный элемент с накидной гайкой: 2 шт;
- Крепёжные материалы, 1 комплект:
  - 8 шурупов 6x60 мм;
  - 8 пластиковых анкеров 8x40 мм;
  - 2 плоских прокладки 44x32x2 мм.

Артикул	Наименование	Упаковка	Цена с НДС, Евро/комп.
1045815	Базовый комплект для промышленного коллектора Uronog	1 комплект	199,68

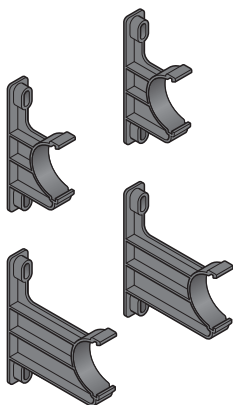

### Комплект кронштейнов для промышленного коллектора Uronog

Комплект кронштейнов для монтажа промышленного коллектора Uronog, состоит из:

- Кронштейн короткий: 2 шт;
- Кронштейн длинный: 2 шт;
- Крепёжные материалы, 1 комплект:
  - 8 шурупов 6x60 мм;
  - 8 пластиковых анкеров 8x40 мм.

Материал: полиамид.

Артикул	Наименование	Упаковка	Цена с НДС, Евро/шт
1045816	Комплект кронштейнов для промышленного коллектора Uronog	1 комплект	24,03



### Расходомер для промышленного коллектора Uronog

Служит для балансировки системы путем настройки расхода теплоносителя через петлю в диапазоне 4-20 л/мин. Расход указывается в смотровом окне. Имеется возможность полного закрытия петли.

Материал: полиамид, армированный стекловолокном.

Артикул	Наименование	Упаковка	Цена с НДС, Евро/шт
1030134	Расходомер для промышленного коллектора Uronog	1 шт	16,71

## Система снеготаяния Uponor

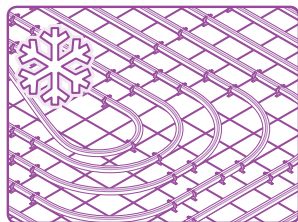

Система снеготаяния Uponor наилучшим образом подходит для любых открытых поверхностей с твердым покрытием. Особенно для проезжей части, съездов, подъездов к пожарным депо или больницам, вертолетных площадок, тротуаров, футбольных полей и т.д.

### Достоинства

- Система обеспечивает максимальную безопасность – круглосуточно
- Автоматическое оттаивание, больше не надо убирать снег
- Предотвращает загрязнение окружающей среды и ущерб от использования противогололедных реагентов
- Возможно использование промышленных теплоотходов
- Быстрый и легкий монтаж с помощью надежных труб Uponor PE-X
- Система в комплекте со всеми компонентами
- Снижение ответственности за ранения вследствие падения на скользкой поверхности

### Компоненты системы

Стягивающий хомут Uponor

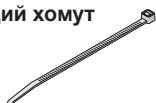

Фиксирующий трак Uponor 25

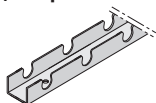

Анкер для фиксирующего трака Uponor 25



Крепёжная проволока Uponor



### Трубы/фитинги системы

Труба Uponor Meltaway 25x2,3



Зажимной адаптер Uponor

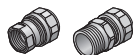

### Аксессуары

Угловой фиксатор Uponor 25 мм



### Коллекторы

Промышленный коллектор Uponor 25 - 1 1/2"

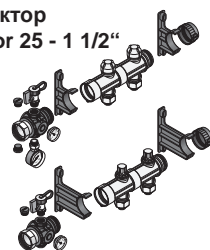

Коллектор Uponor Meltaway



Фасонные фитинги Uponor под сварку



Муфта Uponor электросварная



## Трубы Upronog для снеготаяния



### Труба Upronog Meltaway

Трубы Upronog Meltaway для системы снеготаяния. Выполнены из поперечно-сшитого полиэтилена PE-Xb в соответствии с е.g. EN ISO 15875 "Системы полимерных труб для горячей и холодной воды - Поперечно-сшитый полиэтилен". Максимальная рабочая температура теплоносителя 50°C. Рабочее давление 4 бара.

Артикул	Наименование	Упаковка	Цена с НДС, Евро/м
1022341	Труба Upronog Meltaway PE-Xb 25x2,3 бухта 920 м	920 м	2,95
1033625	Труба Upronog Meltaway PE-Xb 25x2,3 бухта 1020 м	1020 м	2,95

## Коллекторы и аксессуары Upronog для снеготаяния

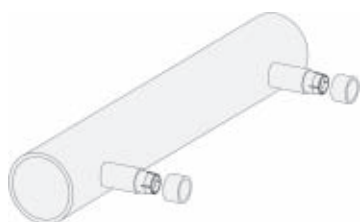

### Коллектор Upronog Meltaway

Коллектор Upronog Meltaway для системы снеготаяния с ответвлениями типа Upronog Rosex под трубы Upronog Meltaway диаметром 25 мм. Выполнен из полиэтилена высокой плотности (HDPE).

Артикул	Наименование	Упаковка	Цена с НДС, Евро/шт
1033631	Одинарный коллектор Upronog Meltaway 75мм на 12 петель, С/С 500мм, длина 6м	1 шт	482,64
1033632	Одинарный коллектор Upronog Meltaway 110мм на 12 петель, С/С 500мм, длина 6м	1 шт	536,80
1033633	Одинарный коллектор Upronog Meltaway 160мм на 12 петель, С/С 500мм, длина 6м	1 шт	774,92
1033637	Одинарный коллектор Upronog Meltaway 75мм на 10 петель, С/С 600мм, длина 6м	1 шт	360,00
1033638	Одинарный коллектор Upronog Meltaway 110мм, на 10 петель, С/С 600мм, длина 6м	1 шт	420,00
1033639	Одинарный коллектор Upronog Meltaway 160мм, на 10 петель, С/С 600мм, длина 6м	1 шт	590,00
1033640	Одинарный коллектор Upronog Meltaway 75мм на 40 петель, С/С 150мм, длина 6м	1 шт	1170,00
1033641	Одинарный коллектор Upronog Meltaway 75мм на 30 петель, С/С 200 мм, длина 6м	1 шт	857,65
1033642	Одинарный коллектор Upronog Meltaway 110мм на 30 петель, С/С 200мм, длина 6м	1 шт	898,01
1033643	Одинарный коллектор Upronog Meltaway 160мм на 30 петель, С/С 200мм, длина 6м	1 шт	1190,62
1033645	Одинарный коллектор Upronog Meltaway 110мм на 40 петель, С/С 150мм, длина 6м	1 шт	1240,00
1033647	Одинарный коллектор Upronog Meltaway 160мм на 40 петель, С/С 150мм, длина 6м	1 шт	1460,00

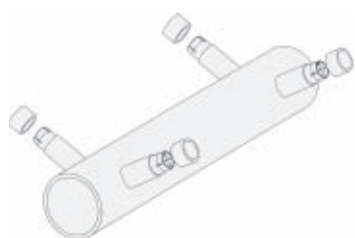

1033634	Двойной коллектор Upronog Meltaway 75мм на 2X12 петель, С/С 500мм, длина 6м	1 шт	630,00
1033635	Двойной коллектор Upronog Meltaway 110мм на 2X12 петель, С/С 500мм, длина 6м	1 шт	810,00
1033636	Двойной коллектор Upronog Meltaway 160мм на 2X12 петель, С/С 500мм, длина 6м	1 шт	990,00
1033644	Двойной коллектор Upronog Meltaway 75мм на 2X40 петель, С/С 150мм, длина 6м	1 шт	1840,00
1033646	Двойной коллектор Upronog Meltaway 110мм на 2X40 петель, С/С 150мм, длина 6м	1 шт	1840,00



### Соединитель Uponor Rosex

Для соединения труб Uponor Meltaway 25x2,3мм, оснащен резиновыми уплотнителями и подвижными кольцами. Материал - полиэтилен высокой плотности HDPE.

Артикул	Наименование	Упаковка	Цена с НДС, Евро/шт
1033672	Соединитель Uponor Rosex 25x2,3 мм короткий, 145 мм	1 шт	24,30



### Тройник Uponor

Для коллекторов Uponor Meltaway, под сварку, без нагревательного элемента. Материал - полиэтилен высокой плотности HDPE.

Артикул	Наименование	Упаковка	Цена с НДС, Евро/шт
1033648	Тройник Uponor 75	1 шт	65,00
1033649	Тройник Uponor 110	1 шт	77,00
1033650	Тройник Uponor 160	1 шт	163,00

## Коллекторы и аксессуары Uponor для снеготаяния



### Угольник Uponor 90°

Для коллекторов Uponor Meltaway, под сварку, без нагревательного элемента. Материал - полиэтилен высокой плотности HDPE.

Артикул	Наименование	Упаковка	Цена с НДС, Евро/шт
1033652	Угольник Uponor 90° 75-75	1 шт	21,00
1033653	Угольник Uponor 90° 110-110	1 шт	47,00
1033654	Угольник Uponor 90° 160-160	1 шт	104,00



### Переход Uponor

Для коллекторов Uponor Meltaway, под сварку, без нагревательного элемента. Материал - полиэтилен высокой плотности HDPE.

Артикул	Наименование	Упаковка	Цена с НДС, Евро/шт
1033656	Переход Uponor 110-75	1 шт	95,96
1033657	Переход Uponor 160-110	1 шт	95,96



### Заглушка Uronog

Для коллекторов Uronog Meltaway, под сварку, без нагревательного элемента. Материал - полиэтилен высокой плотности HDPE.

Артикул	Наименование	Упаковка	Цена с НДС, Евро/шт
1033659	Заглушка Uronog 75	1 шт	24,63
1033660	Заглушка Uronog 110	1 шт	31,65
1033661	Заглушка Uronog 160	1 шт	69,85



### Фланцевый патрубок Uronog

Для коллекторов Uronog Meltaway, под сварку, без нагревательного элемента. Используется в комбинации с фланцем Uronog. Материал - полиэтилен высокой плотности HDPE.

Артикул	Наименование	Упаковка	Цена с НДС, Евро/шт
1033662	Фланцевый патрубок Uronog 75	1 шт	20,13
1033663	Фланцевый патрубок Uronog 110	1 шт	33,53
1033664	Фланцевый патрубок Uronog 160	1 шт	51,86

## Коллекторы и аксессуары Uronog для снеготаяния



### Фланец Uronog

Для коллекторов Uronog Meltaway. Используется в комбинации с фланцевым патрубком Uronog.

Артикул	Наименование	Упаковка	Цена с НДС, Евро/шт
1033666	Фланец Uronog 75	1 шт	41,06
1033667	Фланец Uronog 110	1 шт	63,52
1033668	Фланец Uronog 160	1 шт	77,18



### Муфта Uronog электросварная

Для коллекторов Uronog Meltaway, с нагревательными элементами. Материал - полиэтилен высокой плотности HDPE.

Артикул	Наименование	Упаковка	Цена с НДС, Евро/шт
1033673	Муфта Uronog 75x6,8 электросварная	10 шт	26,11
1033675	Муфта Uronog 110x6,6 электросварная	1 шт	43,49
1033676	Муфта Uronog 160x9,5 электросварная	1 шт	67,80

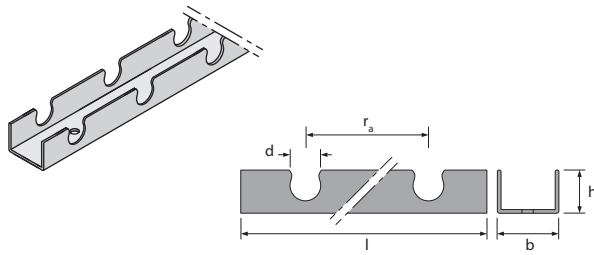

### Фиксирующий трак Uropog 25

U-образная планка для крепления труб Uropog PE-X 25 мм к рабочей поверхности.

- Длина: 3 м;
- Ширина: 50 мм;
- Межосевое расстояние между фиксаторами: 50 мм;
- Высота: 34 мм;
- Можно крепить к теплоизоляции при помощи анкера 1005291.

Артикул	b [мм]	h [мм]	d [мм]	Меж.-центр. [мм]	l [мм]
1005290	50	34	25	50	3000

Наименование	Упаковка	Цена с НДС, Евро/м
Фиксирующий трак Uropog 25	30 м	5,60

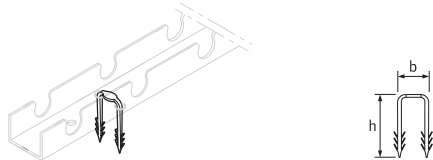

### Анкер для фиксирующего трака Uropog 25

Для крепления фиксирующего трака Uropog 25 к теплоизоляции.

Артикул	b [мм]	h [мм]
1005291	36	50

Наименование	Упаковка	Цена с НДС, Евро/шт
Анкер для фиксирующего трака Uropog 25	500 шт	0,12

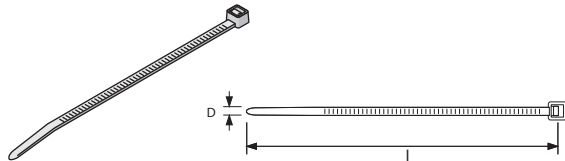

### Стягивающий хомут Uropog

Для быстрого крепления труб Uropog к арматурной сетке. Изготовлен из полиамида.

Артикул	b [мм]	l [мм]
1005287	5	200

Наименование	Упаковка	Цена с НДС, Евро/шт
Стягивающий хомут Uropog, длина 200 мм	100 шт	0,05

## Коллекторы и аксессуары Uropog для снеготаяния



### Крепёжная проволока Uropog

Для быстрого крепления труб Uropog к арматурной сетке. Изготовлена из стали.

Артикул
1009222

Наименование	Упаковка	Цена с НДС, Евро/упак.
Крепёжная проволока Uropog, 150 x 1,25	250 шт	7,65



### Угловой фиксатор Uropog

Фиксирует изгиб труб Uropog PE-X на 90 градусов, материал - оцинкованная сталь.

Артикул	d [мм]
1009006	25

Наименование	Упаковка	Цена с НДС, Евро/шт
Угловой фиксатор Uropog 25 мм	20 шт	3,67



### Разматыватель для труб Upronog Meltaway

Для разматывания труб Upronog Meltaway диаметром 25 мм.  
Материал - окрашенная сталь.

Артикул	Наименование	Упаковка	Цена с НДС, Евро/шт
1033691	Разматыватель для труб Upronog Meltaway 25 мм	1 шт	91,38



### Разматыватель для труб Upronog с направляющей

Для разматывания всех труб Upronog диаметром до 25 мм.  
Подходит для бухт с внутренним диаметром 300 мм и 600 мм.  
Материал - окрашенная сталь.

Артикул	Наименование	Упаковка	Цена с НДС, Евро/шт
1035807	Разматыватель для труб Upronog 16-25 мм	1 шт	165,00

## Коллекторы и аксессуары Upronog для снеготаяния

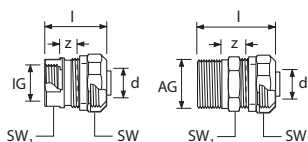
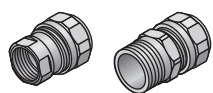

### Зажимной адаптер Upronog

Изготавливается из латуни. Для труб Upronog PE-X 25x2,3 мм.

Артикул	d [мм]	НР [дюйм]	ВР [дюйм]	l [мм]	SW [мм]	z [мм]	Наименование	Упаковка	Цена с НДС, Евро/шт
1005297	25		Rp 3/4	35	37/31	8	Зажимной адаптер Upronog 25x2,3-3/4" ВР	10 шт	25,80
1005296	25		Rp 1	40	37/38	8	Зажимной адаптер Upronog 25x2,3-1" ВР	10 шт	25,80
1005295	25	R 3/4		50	37/27	15	Зажимной адаптер Upronog 25x2,3-3/4" НР	10 шт	25,80
1005298	25	R 1		53	37/34	20	Зажимной адаптер Upronog 25x2,3-1" НР	10 шт	25,80



### Калибратор Upronog Meltaway

Для снятия наружной фаски с труб Upronog Meltaway 25x2,3мм.

Артикул	Наименование	Упаковка	Цена с НДС, Евро/шт
1033689	Калибратор Upronog Meltaway 25 мм	1 шт	36,56



## Напольное отопление Uponor для спортивных сооружений

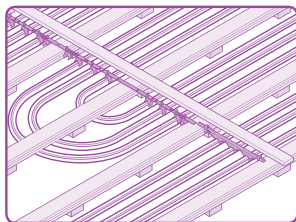

Отопление полов спортивных сооружений с упругой поверхностью. Такие полы могут быть деревянными упругими полами с эластичным слоем из ПВХ или линолеума. Змеевики труб проходят через специальные фиксирующие траки (патент компании Uponor) непосредственно под

черновым полом. Концы змеевиков подключаются к коллекторам Uponor.

Напольные системы отопления спортивных сооружений Uponor монтируются быстро. Во-первых, благодаря гибкому и в то же время прочному материалу труб PE-Xa. Во-вторых, благодаря запатентованному способу крепления труб в конструкции полов с упругой поверхностью.

### Достоинства

- Система напольного отопления спортивных сооружений обеспечивает комфортные тепловые условия
- Создает мягкий лучистый нагрев и равномерное распределение температуры при низкой скорости воздушных потоков
- Дает спортсменам и архитекторам полную свободу, так как система невидима
- Учитывает все санитарные и физиологические требования к спортивным залам
- Энергосбережение благодаря работе при низкой температуре теплоносителя

### Компоненты системы

Фиксирующий трак Uponor 25 для спортивных полов



Фиксирующий трак Uponor 25 двойной для спортивных полов



### Трубы/фитинги системы

Труба Uponor eval PE-Xa 25x2,3 в бухтах



### Аксессуары

### Коллекторы

Коллектор Uponor Q&E Tichelmann для спортивных полов

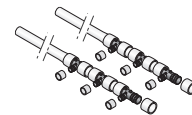

## Трубы Upronog PE-Xa для напольного отопления спортзалов



### Труба Upronog eval PE-Xa Q&E в бухтах

Трубы изготавливаются из поперечно-сшитого полиэтилена (PE-Xa) по методу Энгеля, в соответствии с EN ISO 15875 "Системы полимерных труб для горячей и холодной воды - Поперечно-сшитый полиэтилен". Имеют антидиффузионный слой от проникновения кислорода EVOH (этил-винил-алкоголь) для предотвращения коррозии элементов системы и соответствуют требованиям DIN 4726 по кислородонепроницаемости. Данный барьер разработан специально для использования с технологией соединения труб Upronog Q&E. Трубы Upronog eval PE-Xa предназначены для систем напольного, радиаторного отопления и охлаждения. Максимальная температура 95°C, рабочее давление 6 бар. Срок службы 50 лет при температурных режимах, указанных в ГОСТ Р 52134, таблица 26, классы 3, 4 и 5.

Артикул	d [мм]	s [мм]	L [м]	P [бар]	Наименование	Упаковка	Цена с НДС,	
							Евро/шт	Евро/м
1023448	25	2,3	205	6	Труба Upronog eval PE-Xa Q&E S5,0 25x2,3 мм в бухтах по 205 м	205 м	3,51	
1047615	25	2,3	303	6	Труба Upronog eval PE-Xa Q&E S5,0 25x2,3 мм в бухтах по 303 м	303 м	3,51	
1047618	25	2,3	640	6	Труба Upronog eval PE-Xa Q&E S5,0 25x2,3 мм в бухтах по 640 м	640 м	3,51	

## Крепежи и аксессуары Upronog для спортивных полов

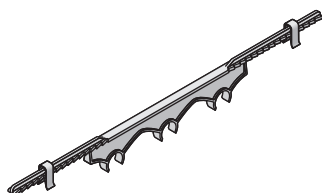

### Фиксирующий трак Upronog 25

Для точной установки труб Upronog PE-Xa 25 мм внутри каналов спортивных полов. Материал - полиамид.

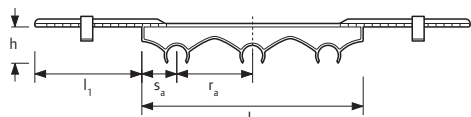

Артикул	l [мм]	xx [мм]	Меж.-центр. [мм]	l1 [мм]	h [мм]	Наименование	Упаковка	Цена с НДС,	
								Евро/шт	Евро/шт
1005286	290	45	100	145	50	Фиксирующий трак Upronog 25 для спортивных полов	25 шт	5,21	

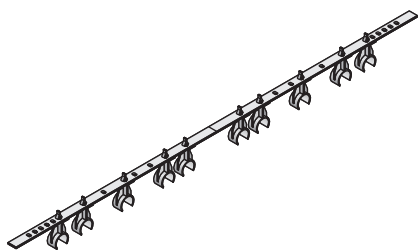

### Фиксирующий трак Upronog 25 двойной

Для точной установки труб Upronog PE-X 25 мм в изогнутых зонах каналов спортивных полов. Материал - оцинкованная сталь.

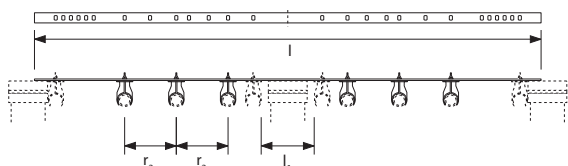

Артикул	l1 [мм]	Меж.-центр. [мм]	l [мм]	Наименование	Упаковка	Цена с НДС,	
						Евро/шт	Евро/шт
1005284	105	100	975	Фиксирующий трак Upronog 25 двойной для спортивных полов	1 шт	27,66	

## Крепежи и аксессуары Upronog для спортивных полов

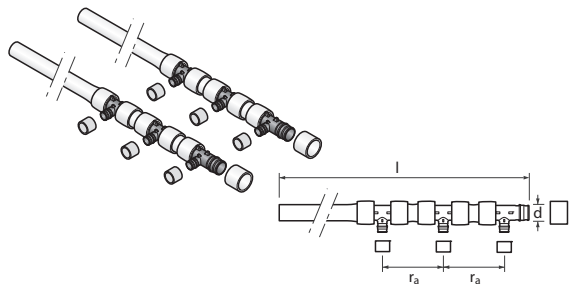

### Коллектор Upronog Q&E Tichelmann для спортивных полов

Используется для устройства напольного отопления и охлаждения в спортивных полах, в основе которых заложен принцип Тихельмана. Оснащен тремя выходами, предназначен для подключения труб Upronog PE-Xa 25x2,3 мм по технологии Upronog Q&E. Состоит из:

- 1 коллектор (подающий и обратный),
- 6 колец Q&E 25 мм,
- 2 кольца Q&E 40 мм.

Материал: трубы Upronog eval PE-Xa + фитинги Upronog Q&E PPSU.

Артикул	d [мм]	l [мм]	Меж.-центр. [мм]
1046748	40	2084	150

Наименование	Упаковка	Цена с НДС, Евро/комп.
Коллектор Upronog Q&E Tichelmann для спортивных полов	1 комплект	293,53

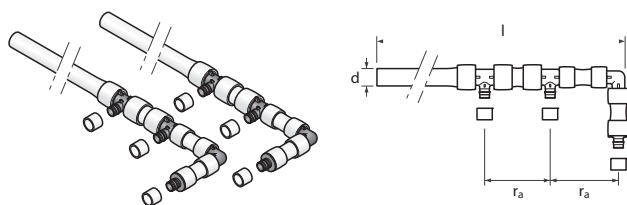

### Коллектор Upronog Q&E Tichelmann для спортивных полов, концевая секция

Используется для устройства напольного отопления и охлаждения в спортивных полах, в основе которых заложен принцип Тихельмана. Оснащен тремя выходами, предназначен для подключения труб Upronog PE-Xa 25x2,3 мм по технологии Upronog Q&E. Состоит из:

- 1 коллектор (подающий и обратный),
- 6 колец Q&E 25 мм.

Материал: трубы Upronog eval PE-Xa + фитинги Upronog Q&E PPSU.

Артикул	d [мм]
1046749	40

Наименование	Упаковка	Цена с НДС, Евро/комп.
Коллектор Upronog Q&E Tichelmann для спортивных полов, концевая секция	1 комплект	293,53



### Угловой фиксатор Upronog

Фиксирует изгиб труб Upronog PE-X на 90 градусов, материал - оцинкованная сталь.

Артикул	d [мм]
1009006	25

Наименование	Упаковка	Цена с НДС, Евро/шт
Угловой фиксатор Upronog 25 мм	20 шт	3,67

## Панели Upronog Comfort

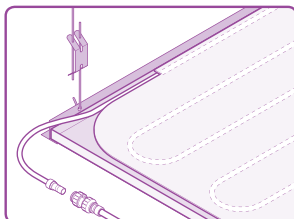

Панели Upronog Comfort представляют собой подвесную потолочную систему, которая может использоваться как для обогрева так и для охлаждения помещений. Система состоит из термически активных и неактивных потолочных панелей, которые быстро и просто монтируются на обычную подвесную потолочную конструкцию.

### Достоинства

- Мощность охлаждения до 92,5 Вт/м<sup>2</sup> при температурном напоре 10°C
- Мощность отопления до 94 Вт/м<sup>2</sup> при температурном напоре 15°C
- Совместима с существующими подвесными конструкциями из стальных направляющих
- Проста в установке
- Быстрый монтаж
- Скрытый монтаж/встраивается в потолочную конструкцию
- Легко устанавливается в существующую потолочную подвесную конструкцию
- Отлично подходит для новых и реконструируемых зданий
- Проста в использовании
- Не требует обслуживания

#### Компоненты системы

Панель Upronog Comfort

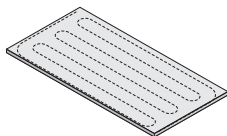

#### Трубы/фитинги системы

Труба Upronog PE-X 10x1,5



Вставной соединитель/  
переходник  
Upronog



Штуцер Upronog MLC



Штуцер Upronog  
с наружной  
резьбой



#### Аксессуары

Регулятор расхода  
Upronog AB-QM



Панель сплошная Upronog

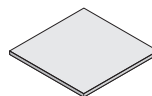

#### Коллекторы

## Панели Uponor Comfort

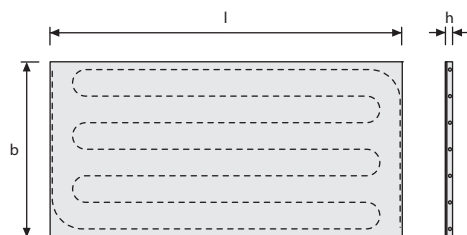
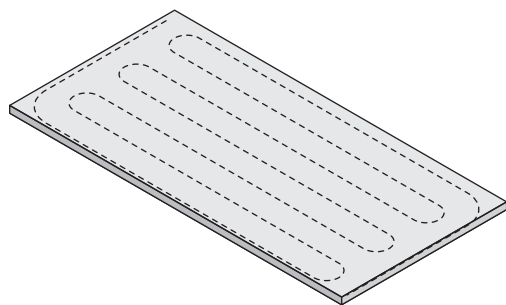

Артикул	l [мм]	b [мм]	h [мм]	Наименование	Упаковка	Цена с НДС, Евро/шт
1045315	1240	615	23	Панель Uponor Comfort 1250 x 625	1 шт	187,94

### Панель Uponor Comfort 1250 x 625

Для охлаждения и отопления зданий системой подвесных потолков. Подходит для новых и реконструируемых зданий. Рабочая поверхность - из оцинкованного стального листа со стекло-волоконным звукопоглощающим покрытием белого цвета. Высокая эффективность благодаря хорошей теплопроводности между рабочей поверхностью и встроенными трубами PE-X.

- Диаметр труб PE-X: 10x1,5мм.
- Охлаждающая мощность: 60 Вт/м<sup>2</sup> при температурном напоре 8°C в соответствии с EN 14240.
- Отопительная мощность: 94 Вт/м<sup>2</sup> при температурном напоре 15°C согласно EN 14037.

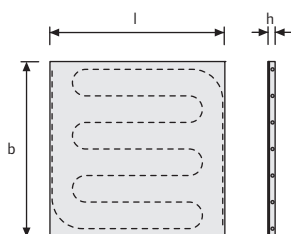
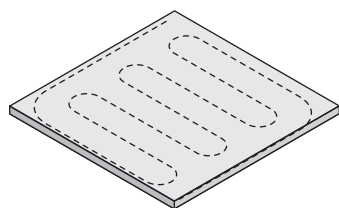

Артикул	l [мм]	b [мм]	h [мм]	Наименование	Упаковка	Цена с НДС, Евро/шт
1045317	615	615	23	Панель Uponor Comfort 625 x 625	1 шт	114,15

### Панель Uponor Comfort 625 x 625

Для охлаждения и отопления зданий системой подвесных потолков. Подходит для новых и реконструируемых зданий. Рабочая поверхность - из оцинкованного стального листа со стекло-волоконным звукопоглощающим покрытием белого цвета. Высокая эффективность благодаря хорошей теплопроводности между рабочей поверхностью и встроенными трубами PE-X.

- Диаметр труб PE-X: 10x1,5мм.
- Охлаждающая мощность: 60 Вт/м<sup>2</sup> при температурном напоре 8°C в соответствии с EN 14240.
- Отопительная мощность: 94 Вт/м<sup>2</sup> при температурном напоре 15°C согласно EN 14037.

## Панели Upronor Comfort

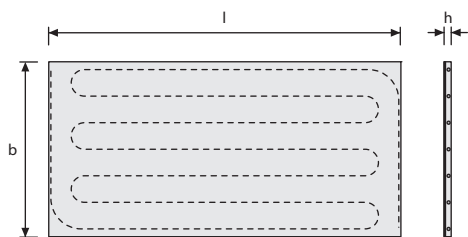
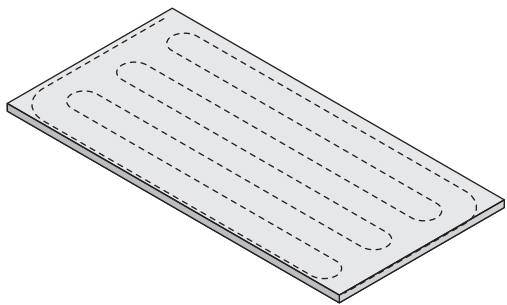

### Панель Upronor Comfort 1200 x 600

Для охлаждения и отопления зданий системой подвесных потолков. Подходит для новых и реконструируемых зданий. Рабочая поверхность - из оцинкованного стального листа со стекло-волоконным звукопоглощающим покрытием белого цвета. Высокая эффективность благодаря хорошей теплопроводности между рабочей поверхностью и встроенными трубами РЕ-Х.

- Диаметр труб РЕ-Х: 10x1,5мм.
- Охлаждающая мощность: 60 Вт/м<sup>2</sup> при температурном напоре 8°С в соответствии с EN 14240.
- Отопительная мощность: 94 Вт/м<sup>2</sup> при температурном напоре 15°С согласно EN 14037.

Артикул	l [мм]	b [мм]	h [мм]	A [м <sup>2</sup> ]	Наименование	Упаковка	Цена с НДС, Евро/шт
1045316	1190	590	23	0,70	Панель Upronor Comfort 1200 x 600	1 шт	187,94

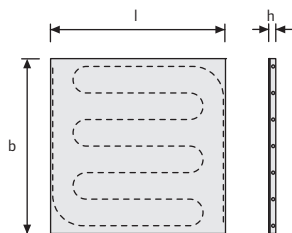
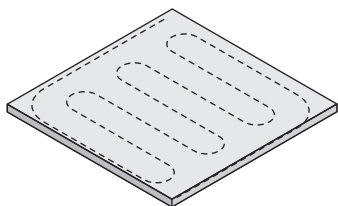

### Панель Upronor Comfort 600 x 600

Для охлаждения и отопления зданий системой подвесных потолков. Подходит для новых и реконструируемых зданий. Рабочая поверхность - из оцинкованного стального листа со стекло-волоконным звукопоглощающим покрытием белого цвета. Высокая эффективность благодаря хорошей теплопроводности между рабочей поверхностью и встроенными трубами РЕ-Х.

- Диаметр труб РЕ-Х: 10x1,5мм.
- Охлаждающая мощность: 60 Вт/м<sup>2</sup> при температурном напоре 8°С в соответствии с EN 14240.
- Отопительная мощность: 94 Вт/м<sup>2</sup> при температурном напоре 15°С согласно EN 14037.

Артикул	l [мм]	b [мм]	h [мм]	A [м <sup>2</sup> ]	Наименование	Упаковка	Цена с НДС, Евро/шт
1045318	590	590	23	0,35	Панель Upronor Comfort 600 x 600	8 шт	114,15

## Фитинги для панелей Upronor Comfort

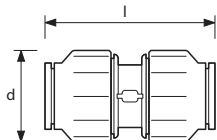
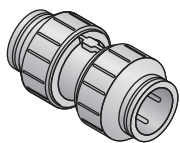

### Вставной соединитель Upronor 10 мм

Пуш-фитинг для соединения труб Upronor РЕ-Х 10 мм панелей Upronor Comfort в один циркуляционный конур.

Рабочая температура: 0...60°С.  
Рабочее давление: 6 бар.

Материал: пластик.

Внимание! Ниппели Upronor 10x1,5 мм (арт. 1045328) следует заказывать отдельно.

Артикул	l [мм]	d [мм]	Наименование	Упаковка	Цена с НДС, Евро/шт
1045325	45	22	Вставной соединитель Upronor 10 мм	10 шт	7,72

## Фитинги для панелей Uronor Comfort

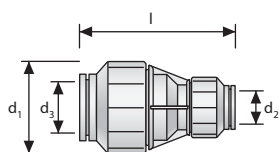
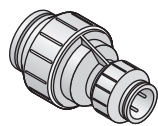

### Вставной переходник Uronor 15-10 мм

Пуш-фитинг для соединения труб Uronor PE-X 10 мм панелей Uronor Comfort в один циркуляционный контур.  
Рабочая температура: 0...60°C.  
Рабочее давление: 6 бар.  
Материал: пластик.  
Внимание! Ниппели Uronor 10x1,5 мм (арт. 1045328) следует заказывать отдельно.

Артикул	l [мм]	d1 [мм]	d2 [мм]	d3 [мм]	Наименование	Упаковка	Цена с НДС, Евро/шт
1045326	56	32	10	15	Вставной переходник Uronor 15-10 мм	10 шт	12,64

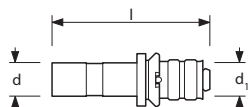
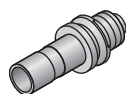

### Штуцер Uronor MLC

Для подключения труб Uronor MLC к вставным пуш-фитингам Uronor. В комплекте с предустановленной пресс-гильзой.  
Материал: никелированная латунь.

Артикул	d [мм]	d1 [мм]	l [мм]	Наименование	Упаковка	Цена с НДС, Евро/шт
1000297	15	16x2.0	70	Штуцер Uronor MLC 15 - 16x2,0	6 шт	5,91
1000298	15	20x2.25	70	Штуцер Uronor MLC 15 - 20x2,25	6 шт	5,91

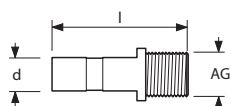
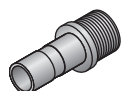

### Штуцер Uronor с наружной резьбой

Для подключения резьбовых фитингов к вставным пуш-фитингам Uronor.  
Материал: никелированная латунь.

Артикул	d [мм]	НР [дюйм]	l [мм]	Наименование	Упаковка	Цена с НДС, Евро/шт
1000299	15	R 1/2	57	Штуцер Uronor с наружной резьбой 15 x 1/2"НР	6 шт	6,07
1000300	15	R 3/4	57	Штуцер Uronor с наружной резьбой 15 x 3/4"НР	6 шт	23,27

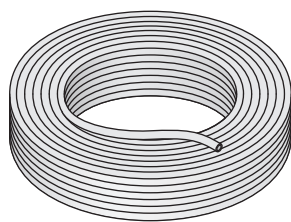

### Труба Uronor PE-X 10x1,5 мм

Для соединения панелей Uronor Comfort в один циркуляционный контур. Материал: сшитый полиэтилен PE-X, с барьером от диффузии кислорода.  
Рабочая температура: 0...60°C.  
Рабочее давление: 6 бар.

Артикул	d [мм]	s [мм]	L [м]	Наименование	Упаковка	Цена с НДС, Евро/м
1045327	10	1.5	100	Труба Uronor PE-X 10x1,5 мм, 6 бар бухта 100 м	100 м	1,36

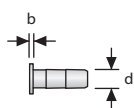

### Ниппель Uronor 10x1,5 мм

Для присоединения труб Uronor PE-X 10x1,5 мм панелей Uronor Comfort к вставным пуш-фитингам Uronor диаметром 10 мм. Материал - пластик.

Артикул	b [мм]	d [мм]	Наименование	Упаковка	Цена с НДС, Евро/шт
1045328	5	7	Ниппель Uronor 10x1,5 мм	10 шт	1,40

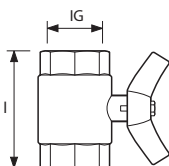
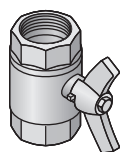

### Шаровый кран Uronor

Шаровый запорный кран для систем охлаждения и отопления.  
Рабочая температура: -10...+110°C;  
Рабочее давление: 0...10 бар;  
Материал: никелированная латунь.

Артикул	l [мм]	BP [дюйм]	Наименование	Упаковка	Цена с НДС, Евро/шт
1022985	50	G 1	Шаровый кран Uronor 1"BP - 1"BP	1 шт	16,68
1022986	50	G 3/4	Шаровый кран Uronor 3/4"BP - 3/4"BP	1 шт	12,20

## Фитинги для панелей Upronog Comfort



### Переходник Upronog

Наружная резьба 3/4" - внутренняя резьба 1/2". Материал: латунь.

Артикул	ВР [дюйм]	НР [дюйм]	Наименование	Упаковка	Цена с НДС, Евро/шт
1022988	Rp 1/2	G 3/4	Переходник Upronog 1/2"ВР-3/4"НР	10 шт	3,09

## Аксессуары для панелей Upronog Comfort

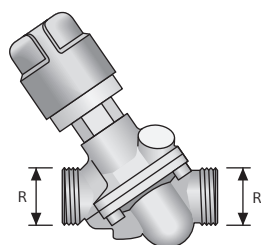
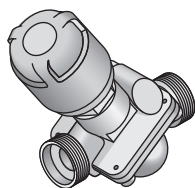

### Регулятор расхода Upronog AB-QM

Для управления объемным расходом в контурах охлаждения/отопления посредством встроенного вентиля в комбинации с исполнительным механизмом Upronog TWA-Z.

Артикул	DN [мм]	[л/ч]	[мм]	[-]	Наименование	Упаковка	Цена с НДС, Евро/шт
1042942	15	90-450	2.25	G 3/4" A	Регулятор расхода Upronog AB-QM DN 15, расход 55-275 л/час	1 шт	339,95
1042943	20	180-900	2.25	G 1" A	Регулятор расхода Upronog AB-QM DN 20, расход 180-900 л/час	1 шт	339,95
1042944	25	340-1700	2.25	G 1 1/4" A	Регулятор расхода Upronog AB-QM DN 25, расход 340-1700 л/час	1 шт	339,95
1042945	32	640-3200	2.25	G 1 1/2" A	Регулятор расхода Upronog AB-QM DN 32, расход 640-3200 л/час	1 шт	484,66

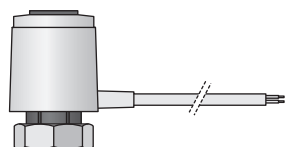
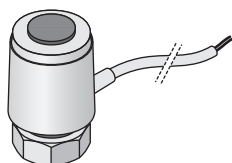

### Исполнительный механизм Upronog TWA-Z NO

Для управления объемным расходом на регуляторах расхода Upronog AB-QM.  
Тип TWA-Z NO - открыт в отключенном состоянии.

Артикул	Усл. обозн. [-]	[-]	Наименование	Упаковка	Цена с НДС, Евро/шт
1042946	TWA-Z	NO	Исполнительный механизм Upronog TWA-Z NO	1 шт	50,13



## Аксессуары для панелей Upronor Comfort

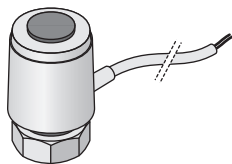

### Исполнительный механизм Upronor TWA-Z NC

Для управления объемным расходом на регуляторах расхода Upronor AB-QM.

Тип TWA-Z NC - закрыт в отключенном состоянии.

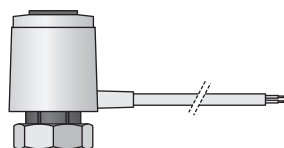

Артикул	Усл. обозн. [-]	[-]	Наименование	Упаковка	Цена с НДС, Евро/шт
1042947	TWA-Z	NC	Исполнительный механизм Upronor TWA-Z NC	1 шт	50,13

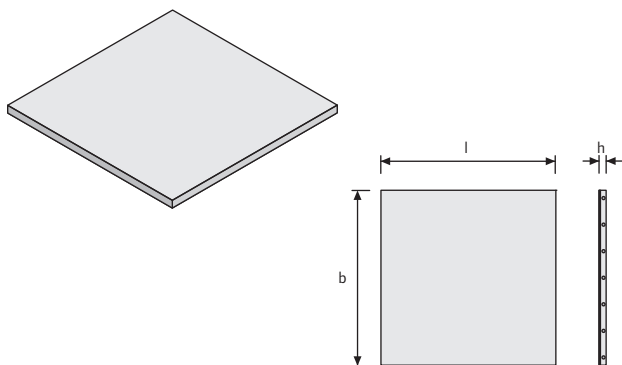

### Панель сплошная Upronor 625 x 625

Неактивная сплошная панель без труб для использования на пристенных участках подвесных потолков и в местах устройства отверстий (например, под светильники или вентиляционные диффузоры).

Состоит из стекло-волокнутой панели, покрытой стекло-волокнутым звукопоглощающим покрытием белого цвета. Цвет рабочей поверхности полностью совпадает с цветом активных панелей Upronor Comfort.

Артикул	l [мм]	b [мм]	h [мм]	Наименование	Упаковка	Цена с НДС, Евро/шт
1045319	615	615	20	Панель сплошная Upronor 625 x 625	32 шт	22,74

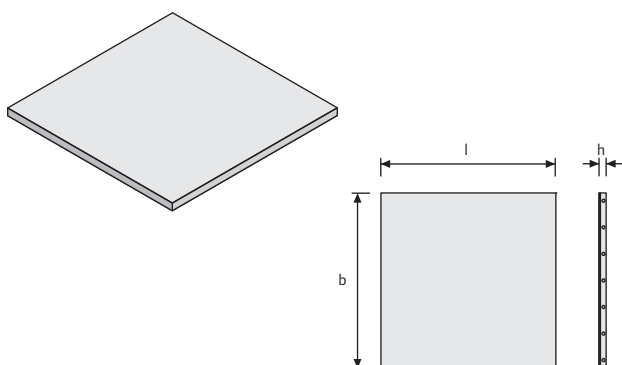

### Панель сплошная Upronor 600 x 600

Неактивная сплошная панель без труб для использования на пристенных участках подвесных потолков и в местах устройства отверстий (например, под светильники или вентиляционные диффузоры).

Состоит из стекло-волокнутой панели, покрытой стекло-волокнутым звукопоглощающим покрытием белого цвета. Цвет рабочей поверхности полностью совпадает с цветом активных панелей Upronor Comfort.

Артикул	l [мм]	b [мм]	h [мм]	A [м²]	Наименование	Упаковка	Цена с НДС, Евро/шт
1045320	590	590	20	0,36	Панель сплошная Upronor 600 x 600	32 шт	22,74

## Аксессуары для панелей Upronog Comfort

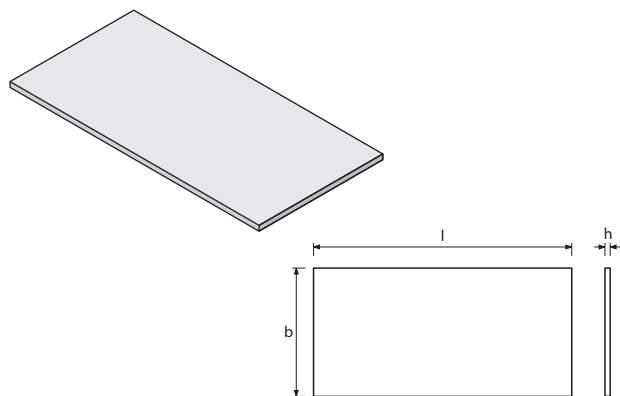

### Панель сплошная Upronog

Неактивная сплошная панель без труб для использования на пристенных участках подвесных потолков и в местах устройства отверстий (например, под светильники или вентиляционные диффузоры).

Состоит из стекло-волоконной панели, покрытой стекло-волоконным звукопоглощающим покрытием белого цвета. Цвет рабочей поверхности полностью совпадает с цветом активных панелей Upronog Comfort.

Артикул	l [мм]	b [мм]	h [мм]	A [м²]	Вес [kg]	Наименование	Упаковка	Цена с НДС, Евро/шт
1022983	1242	617	18		2,08	Панель сплошная Upronog 1250 x 625	1 шт	45,28
1022984	1195	595	18	0,71	1,93	Панель сплошная Upronog 1200 x 600	1 шт	45,28

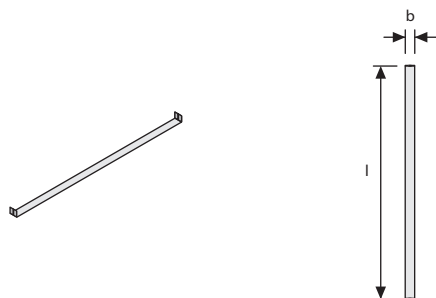

### Рамка Upronog

Для использования в существующих подвесных потолках или в подвесных потолках с панелями Upronog Comfort. Применяется для оптического разделения потолка на квадратную сетку. Цвет - белый.

Артикул	l [мм]	b [мм]	цвет [-]	Наименование	Упаковка	Цена с НДС, Евро/шт
1045323	625	24	белый	Рамка Upronog 625	1 шт	16,92
1045324	600	24	белый	Рамка Upronog 600	1 шт	16,92

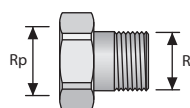

### Штуцер Upronog AV-QM с накидной гайкой

Для регулятора расхода Upronog AV-QM. В комплекте с торцевой уплотнительной прокладкой. Материал - латунь.

Артикул	Усл. обозн. [-] ВР [дюйм]	НР [дюйм]	Наименование	Упаковка	Цена с НДС, Евро/шт
1044809	15	Rp 3/4" R 1/2"	Штуцер Upronog AV-QM 15 с накидной гайкой 3/4"НР-3/4"НР	1 шт	6,65
1044810	20	Rp 1" R 3/4"	Штуцер Upronog AV-QM 20 с накидной гайкой 1"НР-1"НР	1 шт	9,16
1044811	25	Rp 1 1/4" R 1"	Штуцер Upronog AV-QM 25 с накидной гайкой 1"НР-1 1/4"НР	1 шт	15,52
1044812	32	Rp 1 1/2" R 1 1/4"	Штуцер Upronog AV-QM 32 с накидной гайкой 1"НР-1 1/2"НР	1 шт	23,29

## Гипсовые панели Uponor



Гипсовые панели Uponor – это идеальная система отопления и охлаждения. В систему подается вода умеренной температуры, что делает ее особенно пригодной для комбинирования с конденсационными котлами, тепловыми насосами, солнечными панелями и другими альтернативными источниками энергии.

### Достоинства

- Простой и быстрый монтаж
- Для новых и реконструируемых зданий
- Высокая степень комфорта
- Быстрая скорость реагирования
- Абсолютная бесшумность (нет шума вентилятора).

### Компоненты системы

Гипсовая панель Uponor



Сплошная гипсовая панель Uponor



### Трубы/фитинги системы

Труба Uponor PE-Xa 9,9 x 1,1

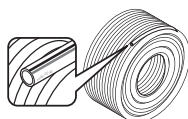

Соединитель Uponor Minitec Q&E 9,9-9,9



Расширительный инструмент для труб Uponor PE-Xa 9,9x1,1

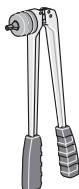

### Аксессуары

Труба Uponor PE-Xa 20 x 2



Тройник Uponor Q&E 20x9,9x20

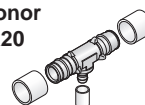

Переходник Uponor Q&E 20x9,9



### Коллекторы

## Гипсовые панели Upronog



### NEW Гипсовые панели Upronog

Панель для отопления и охлаждения зданий системой подвесных потолков. Состоит из гипсовой панели (15 мм), встроенной трубы Upronog eval PE-Ха 9.9x1.1 мм и слоя теплоизоляции 17 мм из пенополистирола EPS 200 (30 кг/м³).

Размеры: 2000x1200мм, 1000x1200мм, 500x1200мм.

Артикул	h [мм]	l [мм]	b [мм]	A [м²]	Наименование	Упаковка	Цена с НДС, Евро/шт
1047319	42	2000	1200	2,40	Гипсовая панель Upronog 2000x1200 мм	1 шт	292,76
1047320	42	1000	1200	1,20	Гипсовая панель Upronog 1000x1200 мм	1 шт	150,69
1047321	42	500	1200	0,60	Гипсовая панель Upronog 500x1200 мм	1 шт	75,34



### NEW Сплошная гипсовая панель Upronog

Сплошная гипсовая панель Upronog имеет аналогичную структуру с активной панелью (1047319-21), но без труб.

Размер: 2000x1200 мм

Артикул	h [мм]	l [мм]	b [мм]	A [м²]	Наименование	Упаковка	Цена с НДС, Евро/шт
1020506	42	2000	1200	2,40	Сплошная гипсовая панель Upronog 2000x1200 мм	1 шт	116,81

## Гипсовые панели Upronog - Аксессуары

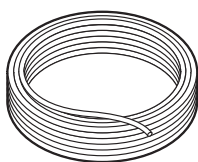

### Труба Upronog Wirsbo pe PE-Ха Q&E в бухтах

Трубы изготавливаются из поперечно-сшитого полиэтилена (PE-Ха) по методу Энгеля, в соответствии с EN ISO 15875 "Системы полимерных труб для горячей и холодной воды - Поперечно-сшитый полиэтилен". Имеют антидиффузионный слой от проникновения кислорода EVOH (этил-винил-алкоголь) для предотвращения коррозии элементов системы и соответствуют требованиям DIN 4726 по кислородонепроницаемости. Данный барьер разработан специально для использования с технологией соединения труб Upronog Q&E. Трубы Upronog Wirsbo pe PE-Ха также имеют дополнительный внешний слой из PE, защищающий от механических повреждений. Предназначены для систем поверхностного отопления и охлаждения. Максимальная температура 95°C, рабочее давление 6 бар. Срок службы 50 лет при температурных режимах, указанных в ГОСТ Р 52134, таблица 26, классы 3 и 4.

Артикул	d [мм]	s [мм]	L [м]	V [л/м]	Наименование	Упаковка	Цена с НДС, Евро/м
1009230	20	2.0	240	0,2	Труба Upronog Wirsbo pe PE-Ха Q&E S5,0 20x2,0 мм в бухтах по 240 м	240 м	2,31
1009231	20	2.0	480	0,2	Труба Upronog Wirsbo pe PE-Ха Q&E S5,0 20x2,0 мм в бухтах по 480 м	480 м	2,31

## Гипсовые панели Uronor - Аксессуары

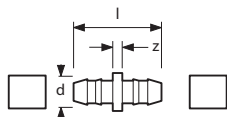
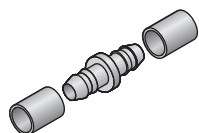

Артикул	d [мм]	l [мм]	z [мм]	Наименование	Упаковка	Цена с НДС, Евро/шт
1005264	9,9	34	4	Соединитель Uronor Minitec Q&E 9,9-9,9, с двумя кольцами Q&E	10 шт	3,52

### Соединитель Uronor Minitec Q&E 9,9

Для соединения труб Uronor PE-Ха 9,9 x 1,1 мм. Состоит из:  
 - 1 соединитель,  
 - 2 пластиковых кольца Q&E.  
 Материал: соединитель - латунь, кольца Q&E - поперечно-сшитый полиэтилен.

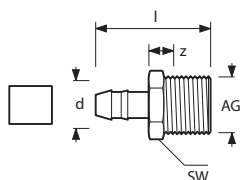
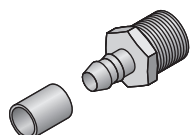

Артикул	d [мм]	HP [дюйм]	l [мм]	z [мм]	SW [мм]	Наименование	Упаковка	Цена с НДС, Евро/шт
1005265	9,9	R 1/2	39	14	22	Штуцер Uronor Minitec Q&E с наружной резьбой 9,9 - 1/2"HP, с кольцом Q&E.	10 шт	6,44

### Штуцер Uronor Minitec Q&E с наружной резьбой

Для труб Uronor PE-Ха 9,9 x 1,1 мм, латунь. В комплект входит одно пластиковое кольцо Q&E.

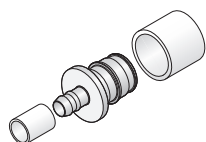

Артикул	d [мм]	d1 [мм]	Наименование	Упаковка	Цена с НДС, Евро/шт
1020518	9,9	20	Переходник Uronor Q&E 20x9,9, в комплекте кольцо Q&E 9,9, кольцо Q&E 20.	5 шт	6,52

### Переходник Uronor Q&E 20x9,9

Для соединения труб Uronor PE-Ха, изготавливается из латуни. В комплект входит одно кольцо Q&E 9,9 и одно кольцо Q&E 20.

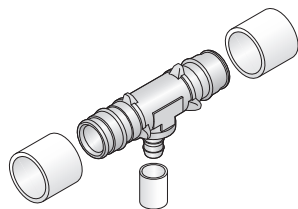

Артикул	d [мм]	d1 [мм]	d2 [мм]	Наименование	Упаковка	Цена с НДС, Евро/шт
1020524	20	9,9	20	Тройник Uronor Q&E 20x9,9x20 в комплекте кольцо Q&E 9,9 и два кольца Q&E 20	5 шт	7,20

### Тройник Uronor Q&E 20x9,9x20

Для соединения труб Uronor PE-Ха, изготавливается из латуни. В комплект входит одно кольцо Q&E 9,9 и два кольца Q&E 20.



Артикул	d [мм]	Наименование	Упаковка	Цена с НДС, Евро/шт
1005263	9,9	Кольцо Uronor Q&E для труб Uronor PE-Ха 9,9 x 1,1мм	10 шт	0,23

### Кольцо Uronor Q&E для труб PE-Ха

Для труб Uronor PE-Ха  
 Материал: поперечно-сшитый полиэтилен PE-Ха



Артикул	d [мм]	цвет [-]	P [бар]	Наименование	Упаковка	Цена с НДС, Евро/шт
1042836	20	белый	6+10	Кольцо Uronor Q&E белое с упором для труб Uronor PE-Ха 20 мм	520 шт	0,23

### Кольцо Uronor Q&E белое

Изготавливается из материала PE-X. Кольца Uronor Q&E используются с фитингами Uronor Q&E. Для труб Uronor PE-Ха диаметром 20 мм.

## Термоактивные строительные конструкции Upronor TABS: Системы Contec и Contec On

Термоактивные строительные конструкции TABS (Thermally Active Building Structures) быстро стали важным компонентом современной архитектуры в качестве систем накопления энергии. Главной частью системы

Upronor Contec являются модули с трубами, размещаемые в середине толщи железобетонного перекрытия. Система Contec On отличается тем, что модули с трубами размещаются близко к поверхности перекры-

тия. Монтаж может легко осуществляться в процессе изготовления монолитного перекрытия.

### Система Upronor TABS Contec

- Активная система накопления и хранения энергии с помощью встроенных трубных модулей, использующая массу бетона здания для поддержания равномерной комнатной температуры
- Обеспечивает комфортную внутреннюю температуру воздуха в зданиях с низкими или средними нагрузками охлаждения в летнее время
- Подходит для покрытия базовой отопительной нагрузки в зимнее время
- Характеризуется низкими инвестиционными и эксплуатационными затратами

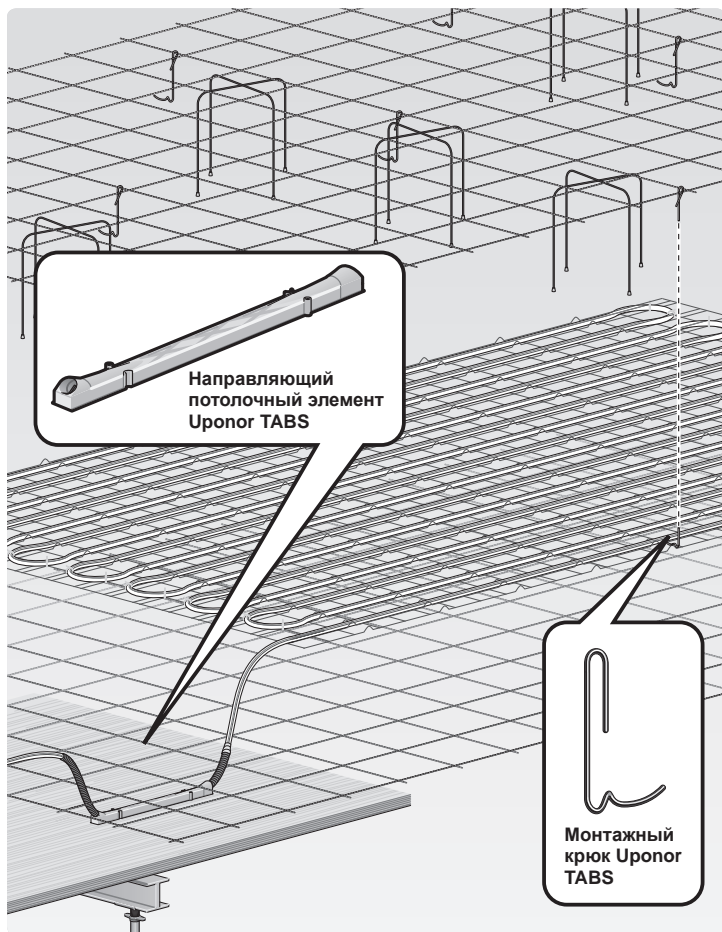

Послойный вид изготавливаемого на стройплощадке железобетонного перекрытия с системой Upronor TABS Contec

### Система Upronor TABS Contec On

- Трубы расположены близко к поверхности конструкции для обеспечения более высокой мощности отопления или охлаждения с быстрым временем реакции
- Для мгновенной компенсации тепловой/холодильной нагрузки и быстрого управления температурой в помещениях
- Может устанавливаться как на всей поверхности так и как дополнение к системе Contec в качестве высокопроизводительного модуля в граничных зонах

Специальный пластиковый фиксатор для труб обеспечивает укладку труб на точной глубине всего в нескольких миллиметрах от поверхности конструкции

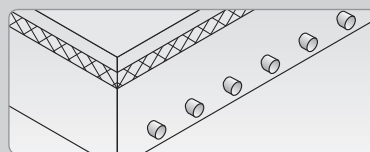

Труба Upronor PE-Xa

### Терморозетка Upronor Contec TS

Используется в сочетании с системами Contec и Contec On и выступает локальным источником теплоносителя/холодоносителя для различного дополнительного оборудования.

- Точность проектирования благодаря оптимальному обеспечению тепловой энергией
- Для подключения дополнительных, закрепленных под потолком элементов охлаждения, отопления или высокопроизводительных элементов
- Входные патрубки со встроенными запорными вентилями.

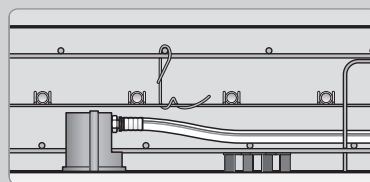

Терморозетка Upronor Contec TS

### Труба Upronor PE-Xa

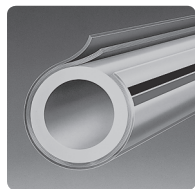

Компоненты модулей Upronor Contec

### Специальный арматурный каркас Upronor Contec

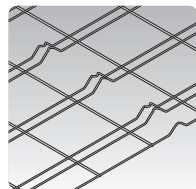

Предварительно изготовленный на заводе или стройплощадке модуль Upronor Contec



Обращайтесь к нам в любое время для получения технической поддержки или подробной информации по стоимости системы

## Система управления Upronog

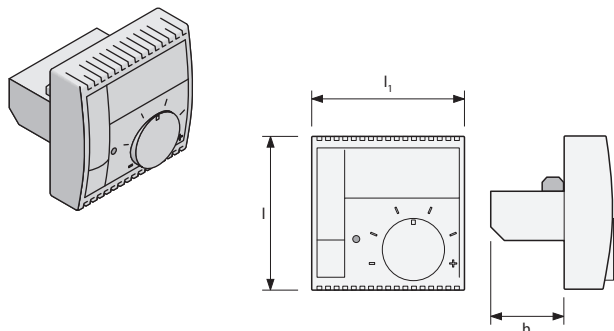

### Комнатный термостат Upronog TR 2/3

Для скрытой установки, защищает охлаждаемую поверхность от выпадения конденсата. Термостат TR 2/3 может работать в двух режимах (режим переключается внутри термостата):

- управлять одним клапаном (отопление или охлаждение);
- управлять 2-мя клапанами (отопление или охлаждение).

С опцией внешнего удаленного переключения заданного значения он может работать в двух-линейных (отопление и охлаждение) и в трех-линейных (отопление и охлаждение) системах. Фактический статус работы термостата (нагревание / охлаждение / предупреждение о точке росы) показывается на лицевой панели устройства посредством светодиодов.

Для упрощения прокладки проводов и установки термостатов необходимо использовать распределительные коробки.

Рабочее напряжение: 24 В / 50-60 Гц;

Диапазон контроля температуры: 5-30°C;

Гистерезис переключения: 1 К;

Датчик температуры: NTC (ОТКС);

Выход переключателя: Триак (симистор), 24 В/1 А, краткосрочно до 2,5 А.

Функции:

- Отопление или охлаждение;
- Отопление или охлаждение с переключением внутри термостата;
- Отопление и/или охлаждение с удаленным переключением заданного значения.

Место монтажа: под штукатурку, подходит для коробок UP DIN 49073.

Монтажная глубина: 28 мм;

Цвет: белый RAL 9010.

Артикул	l [мм]	l1 [мм]	h [мм]	Наименование	Упаковка	Цена с НДС, Евро/шт
1000311	71	70	28	Комнатный термостат Upronog TR 2/3	1 шт	159,66

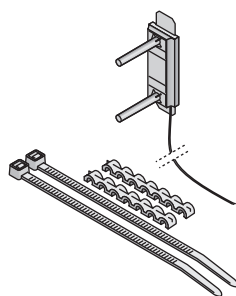

### Датчик точки росы Upronog TF3 PR

Для оштукатуренных потолков или стен со встроенными трубами, обнаруживает потенциальное образование конденсата на трубе, или в непосредственной близости, изменяя свое электрическое сопротивление. Это изменение сопротивления датчика фиксируется комнатным термостатом Upronog TR 2/3, который закрывает управляемый клапан и, тем самым, эффективно защищает охлаждающую поверхность от вредного воздействия конденсата.

Датчик точки росы Upronog TF3 PR разработан для установки в оштукатуренных потолках/стенах или на трубы холодной воды.

Артикул	l [мм]	b [мм]	h [мм]	Наименование	Упаковка	Цена с НДС, Евро/шт
1000312	70	20	7	Датчик точки росы Upronog TF3 PR	1 шт	98,11

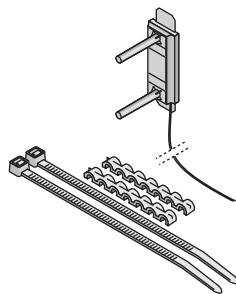

### Датчик точки росы Upronog TF3 GM

Для гипсокартонных потолков и стен / подвесных металлических потолков, обнаруживает потенциальное образование конденсата на трубе, или в непосредственной близости, изменяя свое электрическое сопротивление. Это изменение сопротивления датчика фиксируется комнатным термостатом Upronog TR 2/3, который закрывает управляемый клапан и, тем самым, эффективно защищает охлаждающую поверхность от вредного воздействия конденсата.

Датчик точки росы TF3 GM разработан для установки в гипсокартонные потолки/стены или в подвесные металлические потолки.

Артикул	l [мм]	b [мм]	h [мм]	Наименование	Упаковка	Цена с НДС, Евро/шт
1000313	70	20	7	Датчик точки росы Upronog TF3 GM	1 шт	98,11

## Система управления Upronog

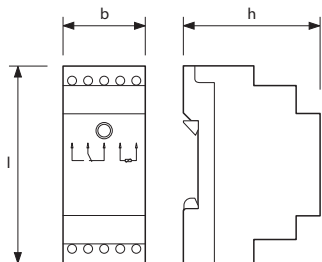
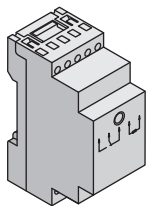

### Конвертер точки росы Upronog ТК 1PF

Оценивает информацию, полученную от соответствующего датчика точки росы. Встроенный контакт активируется, когда точка росы достигнута. Эта информация может использоваться, например, для удаленного управления с центральной системы управления зданием или подобным устройством. К конвертеру можно подключить до пяти датчиков точки росы.

Рабочее напряжение: 24 В / 50-60 Гц.

Выход: свободный от напряжения переключаемый контакт с максимальной выходной мощностью: 48 В ~/60 В постоянного тока.

Место установки: пункт автоматизации или электрический коллекторный пункт.

Артикул	l [мм]	b [мм]	h [мм]	Наименование	Упаковка	Цена с НДС, Евро/шт
1000314	85	36	60	Конвертер точки росы Upronog ТК 1PF	1 шт	104,80

## Контроллер Upronog



### NEW Климат-контроллер Upronog C-46

Погодозависимое управление подачей в системах отопления. Может работать совместно с радиоконтроллером Upronog C-56. Состоит из:

- Климат-контроллер C-46,
- Датчик наружной температуры, проводной,
- Датчик температуры подачи, проводной.

Опции:

- Антенна для подключения радиотермостатов,
- Датчик внутренней температуры, проводной,
- Датчик температуры обратки, проводной.

Основные функции:

- Мастер установки обеспечивает легкий и быстрый монтаж и настройку,
- Система быстрого меню дает простой доступ к основным настройкам,
- Интеграция с C-56 через шину, предоставляет доступ к данным C-56,
- Информация о системе, статус Отопление/Охлаждение, режим ECO и т.д. также доступны через шину,
- Автоматическое переключение на летнее/зимнее время,
- ECO/Comfort таймер в климат-контроллере, если отсутствует I-76 в системе,
- Резервное питание для часов в течение 8 ч.,
- Сигнализация при вмешательстве,
- Управление насосом с внутренним предохранителем,
- Поддерживает исполнительные механизмы на 24В, или 0-10В управляемые электроприводы, или насосы с изменяемой скоростью.
- Вход общего назначения для переключения Отопление+Охлаждение или обнаружения снега,
- Выход общего назначения для команд Отопление+Охлаждение, команды Осушение или оповещения об ошибке,
- Вход датчика внутренней температуры,
- Вход датчика наружной температуры,
- Вход датчика температуры подачи,
- Вход датчика температуры обратки.

Аксессуары:

Датчик наружной температуры (длина кабеля 5 м), датчик температуры подачи (длина кабеля 4 м), монтажный материал.

Артикул	l [мм]	b [мм]	h [мм]	Наименование	Упаковка	Цена с НДС, Евро/шт
1047844	174	106	80	Климат-контроллер Upronog C-46	1 шт	802,16



## Контроллер Uronog



### NEW Климат-контроллер Uronog C-46 расширенный

Погодозависимое управление подачей в системах отопления и охлаждения.  
 Может работать совместно с радиоконтроллером Uronog C-56.

Состоит из:

- Климат-контроллер C-46,
- Антенна,
- Датчик влажности Uronog H-56, беспроводной,
- Датчик наружной температуры, проводной,
- Датчик температуры подачи, проводной.

Опции:

- Датчик внутренней температуры, проводной,
- Датчик температуры обратки, проводной,
- Возможность подключения дополнительных 5 датчиков влажности Uronog H-56.

Основные функции:

- Мастер установки обеспечивает легкий и быстрый монтаж и настройку,
- Система быстрого меню дает простой доступ к основным настройкам,
- Интеграция с C-56 через шину, предоставляет доступ к данным C-56,
- Информация о системе, статус Отопление/Охлаждение, режим ECO и т.д. также доступны через шину,
- Автоматическое переключение на летнее/зимнее время,
- ECO/Comfort таймер в климат-контроллере, если отсутствует I-76 в системе,
- Резервное питание для часов в течение 8 ч.,
- Сигнализация при вмешательстве,
- Управление насосом с внутренним предохранителем,
- Поддерживает исполнительные механизмы на 24В, или 0-10В управляемые электроприводы, или насосы с изменяемой скоростью.
- Вход общего назначения для переключения Отопление+Охлаждение или обнаружения снега,
- Выход общего назначения для команд Отопление+Охлаждение, команды Осушение или оповещения об ошибке,
- Вход датчика внутренней температуры,
- Вход датчика наружной температуры,
- Вход датчика температуры подачи,
- Вход датчика температуры обратки.

Датчик влажности Uronog H-56:

- Беспроводной датчик влажности с индикацией состояния батареек,
- В комплект входят батарейки и монтажный материал,
- Подключается к C-46, оборудованному антенной, или через C-56.

Аксессуары:

Датчик наружной температуры (длина кабеля 5 м), датчик температуры подачи (длина кабеля 4 м), монтажный материал, кабель антенны (длина 3 м).

Артикул	l [мм]	b [мм]	h [мм]	Наименование	Упаковка	Цена с НДС, Евро/шт
1047845	174	106	80	Климат-контроллер Uronog C-46 расширенный	1 шт	1005,97

## Контроллер Uronog

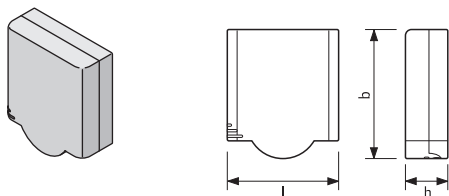

### NEW Датчик влажности Uronog H-56

- Беспроводной датчик влажности с индикацией состояния батареек,
- В комплект входят батарейки и монтажный материал,
- Подключается к С-46, оборудованному антенной, или через С-56.

Артикул	l [мм]	b [мм]	h [мм]	Наименование	Упаковка	Цена с НДС, Евро/шт
1047846	72	72	21	Датчик влажности Uronog H-56	1 шт	100,40

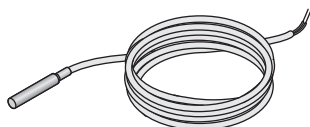

### NEW Датчик температуры подачи или обратки Uronog для С-46

- Для подключения напрямую к С-46,
- Датчик с длиной кабеля 4 м,
- Внимание: датчик температуры обратки нужен только для контроля средней температуры.

Артикул	Наименование	Упаковка	Цена с НДС, Евро/шт
1047847	Датчик температуры подачи или обратки Uronog для С-46	1 шт	46,41



### NEW Датчик наружной или внутренней температуры Uronog для С-46

- Для подключения напрямую к С-46,
- Требуется дополнительный провод для подключения.

Артикул	Наименование	Упаковка	Цена с НДС, Евро/шт
1047848	Датчик наружной или внутренней температуры Uronog для С-46	1 шт	64,58

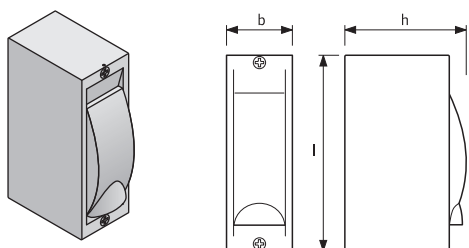

### Реле Отопление/Охлаждение Uronog

Для автоматического переключения режима Отопление/Охлаждение от внешнего сигнала.

Артикул	U [В]	l [мм]	b [мм]	h [мм]	Наименование	Упаковка	Цена с НДС, Евро/шт
1000516	24	160	50	95	Реле Отопление/Охлаждение Uronog 24 В	1 шт	114,52
1000517	230	160	50	95	Реле Отопление/Охлаждение Uronog 230 В	1 шт	114,52



### NEW Электропривод Uronog 24В

Для установки на смесительном клапане и используется в комбинации с климат-контроллером С-46. Оборудован исполнительным механизмом на 24В. Диапазон сигналов 0-10В. Необходимо внешнее электропитание (например, блок питания Uronog, арт. 1048763).

Артикул	Наименование	Упаковка	Цена с НДС, Евро/шт
1002356	Электропривод Uronog 24В с сигналом 0-10В	1 шт	395,00



### NEW Блок питания Uronog 230В/24В

Блок питания с Евро-розеткой для электроприводов с сигналом 0-10В.

Артикул	Наименование	Упаковка	Цена с НДС, Евро/шт
1048763	Блок питания Uronog 230В/24В для электропривода Uronog 24В	1 шт	20,50

## Аксессуары системы управления Uronog

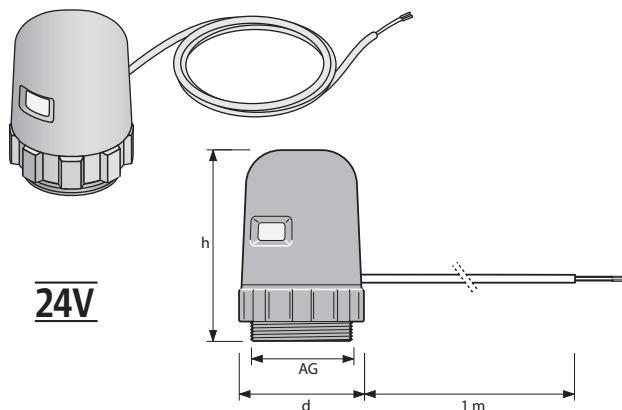

### Исполнительный механизм Uronog 24В

Устанавливается на модульный пластиковый коллектор Uronog и подключается к контроллеру Uronog (радио- или проводному). Предназначен для автоматического регулирования расхода теплоносителя в петле напольного отопления. Имеет индикатор открытого/закрытого положения. Закрыт без подачи электричества, степень защиты IP 54, работает при температуре до 60°C.

Наружная резьба М 30х1,5 мм. Высота 54 мм.

Материал: пластик синего цвета.

Артикул	HP_M [-]	d [мм]	h [мм]	U [В]	P [Вт]	Наименование	Упаковка	Цена с НДС, Евро/шт
1000138	30x1,5	40	54	24	< 2	Исполнительный механизм Uronog 24В для пластикового коллектора, 30 x 1,5 HP	1 шт	29,75

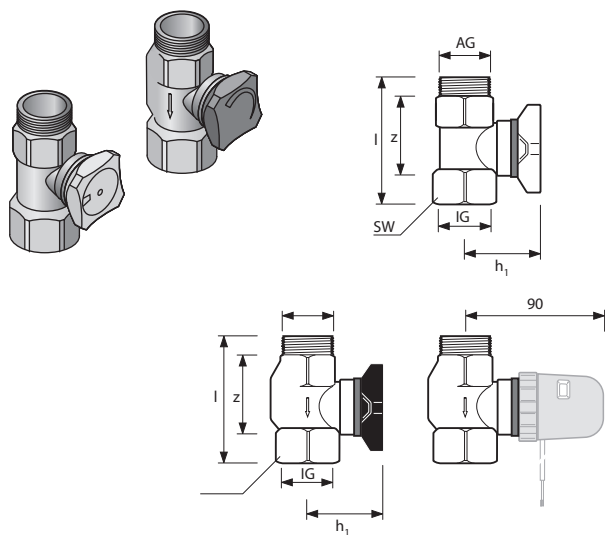

### Комплект клапанов для стального и пластикового коллекторов Uronog

Состоит из двух латунных клапанов. Для балансировки и отключения подающего/обратного коллекторов Uronog. На один из клапанов возможна установка исполнительного механизма Uronog (1000138). Клапаны также могут быть использованы для индивидуального контроля зон.

Материал: корпус клапанов из латуни, рукоятки из полиамида.

Артикул	l [мм]	h1 [мм]	z [мм]	HP [дюйм]	BP [дюйм]	SW [мм]	Наименование	Упаковка	Цена с НДС, Евро/комп
1005100	80	50	45	G 1	Rp 1	38	Комплект клапанов 1"HP-1"BP для коллекторов Uronog	1 комплект	68,16

## Труборезы Uponor



### Труборез Uponor 16-25 мм для труб PE-X

Для резки труб Uponor PE-X диаметром 16 - 25 мм.

Артикул	d [мм]	Наименование	Упаковка	Цена с НДС, Евро/шт
1001369	- 25	Труборез Uponor 16-25 мм для труб PE-X	1 шт	21,94



### Труборез Uponor 16-32 мм

Для резки труб Uponor PE-Xa и Uponor MLC диаметром 16-32 мм.

Артикул	d [мм]	Наименование	Упаковка	Цена с НДС, Евро/шт
1013719	- 32	Труборез Uponor 16-32 мм	1 шт	40,44



### Ручной инструмент Uponor Q&E в комплекте с головками

Полный набор в пластиковом кейсе: расширительный инструмент, тюбик смазки (коллоидно-графитовая смазка), инструкция по эксплуатации и расширительные головки. В комплект входят расширительные головки: арт. 1004059-1004061, 1001372-1001374.

Артикул	d [мм]	Наименование	Упаковка	Цена с НДС, Евро/шт
1004064	16/20/25	Ручной инструмент Uponor Q&E с шестью головками 16-25 мм	1 шт	277,66



### Аккумуляторный инструмент Uponor Q&E

Работающий от аккумулятора расширительный инструмент для труб PE-Xa диаметром до 32 мм (10 бар) и до 40 мм (6 бар), в комплекте с пластиковым кейсом, тюбиком смазки (Molykote G-n plus) 100 мл, зарядным устройством 230В и двумя аккумуляторами (Li-Ion, 14,4В/2,4А\*ч). Расширительные головки в комплект не входят. Вес 7,7 кг.

Артикул	U [В]	Наименование	Упаковка	Цена с НДС, Евро/комп.
1046740	14,4	Аккумуляторный инструмент Uponor Q&E для труб диаметром до 40 мм, Li-Ion	1 комплект	858,33



### Головка Uronor Q&E для ручного/аккумуляторного инструмента

Подходит для ручного и аккумуляторного инструментов Uronor Q&E, предназначена для монтажа труб eval PEX серии S5.0 с фитингами серии S5.0.

Артикул	d [мм]	s [мм]	Наименование	Упаковка	Цена с НДС, Евро/шт
1006250	9,9	1,1	Головка Uronor 9.9	1 шт	66,06



### Расширительная головка Uronor Q&E серии S5.0

Расширительная головка Q&E для монтажа труб серии S5.0 с фитингами серии S5.0. Головки без маркировки "H" предназначены для ручного и аккумуляторного инструментов. Головки с маркировкой "H" предназначены для аккумуляторного и гидравлического инструментов.

Артикул	d [мм]	s [мм]	Усл. обозн. [-]	Наименование	Упаковка	Цена с НДС, Евро/шт
1001373	20	2.0	20x2	Головка Uronor Q&E 20-2,0	1 шт	66,06
1004030	20	2.0	H 20x2.0/1.9	Головка Uronor Q&E H20-2,0	1 шт	66,06



### Коллоидная графитовая смазка

Для смазки рабочего конуса расширительного инструмента Uronor Q&E. Тюбик 30 грамм.

Артикул	Наименование	Упаковка	Цена с НДС, Евро/шт
1008334	Коллоидная графитовая смазка для инструментов Uronor Q&E, тюбик 30 г	20 шт	5,46



### Насадка-вращатель Uronor Q&E 16-32 мм

Для автоматического поворота расширительной головки после каждого расширения.

Артикул	Наименование	Упаковка	Цена с НДС, Евро/шт
1038188	Насадка-вращатель Uronor Q&E 16-32 мм	1 шт	118,78

# Теплоизолированные трубы Upronor



## Холодное водоснабжение и напорная канализация Uponor Supra Plus

### Трубы Uponor Supra Plus

NEW

#### Труба Uponor Supra Plus

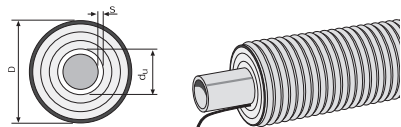

Uponor Supra Plus – это теплоизолированный водопровод, незамерзаемость которого обеспечивают теплоизоляция и прилегающий к трубе греющий кабель. Предназначен для подачи холодной питьевой воды и использования в напорных канализационных сетях. Uponor Supra Plus может прокладываться в зоне промерзания, на поверхности земли, монтироваться на кронштейнах или подвесах. Uponor Supra Plus поставляется в бухтах длиной до 150 м для труб диаметром до 63 мм и до 100 м для труб диаметром 75 мм и более. Подающая труба с диаметрами от 25 до 63 мм выполнена из полиэтилена высокой плотности PEH (PE 80) и рассчитана на рабочее давление 12,5 бар, с диаметрами от 75 до 110 мм – из полиэтилена высокой плотности PEH (PE 100) и рассчитана на рабочее давление 16 бар. Соединение труб выполняется посредством обжимных фитингов Uponor, стыковой сварки или электросварных фитингов. В качестве теплоизоляционного материала используется вспененный PEX с закрытыми порами (водопоглощение <1%). Защитный кожух Uponor Supra Plus выполнен из гофрированного полиэтилена. Труба оснащена саморегулирующимся греющим кабелем и пластиковой трубкой для размещения датчика температуры.

#### Труба Uponor Supra Plus Twin

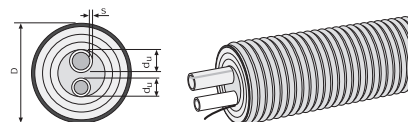

Uponor Supra Plus Twin – это теплоизолированный двухтрубный трубопровод с греющим саморегулирующимся кабелем. Предназначен для подачи холодной и горячей воды на небольшие расстояния в случаях, когда нет серьезных требований к температурным параметрам водопровода, например, подача холодной и горячей воды в гараж, хозяйственную постройку и проч. В качестве подающих труб для холодной воды используются трубы из полиэтилена высокой плотности PEH (PE 80) и рассчитаны на рабочее давление 12,5 бар, а для горячей воды используются трубы Uponor PE-Xa (максимальная рабочая температура +95°C) и рассчитаны на рабочее давление 10 бар. Греющий кабель примыкает к трубе Uponor PE-Xa. Соединения подающей трубы PEH выполняются посредством обжимных фитингов Uponor, стыковой и электромуфтовой сварки. Трубы PE-Xa соединяются посредством фитингов Q&E и фитингов Wipex. Внимание! Труба не оснащена пластиковой трубкой для размещения датчика температуры.

### Комплекующие системы Uponor Supra Plus

#### Комплект подключений и окончаний

NEW



Комплект включает элементы, необходимые для монтажа подключения и окончания греющего кабеля, два резиновых концевых уплотнителя с комплектами колец и хомутов, а также блок управления и датчик температуры. Данные комплекты подключений и окончаний позволяют выполнять подключения длиной до 150 м. \*Внимание! Комплект подключений и окончаний Supra Plus Twin (арт.1044126) не имеет в своем составе блока управления, при необходимости, блок управления следует заказывать отдельно.

Артикул	d <sub>i</sub> x s/D, мм	Длина, м	Цена с НДС, Евро/м
1048687	25x2,3/68	150±2	36,41
1048688	32x2,9/68	150±2	36,41
1035935	32x2,9/140	150±2	44,42
1048689	40x3,7/90	150±2	43,38
1048690	40x3,7/140	150±2	47,90
1048691	50x4,6/90	150±2	46,62
1048692	50x4,6/140	150±2	51,72
1048693	63x5,8/140	150±2	62,51
1048694	75x6,8/175	100±2	66,33
1048695	90x8,2/200	100±2	89,96
1048696	110x10,0/200	100±2	100,20

Артикул	d <sub>i</sub> x s/D, мм	Длина, м	Цена с НДС, Евро/м
1044066	25x2,3 + 18x2,5/140	100±2	56,13

Артикул	d <sub>i</sub> /D, мм	Упаковка	Цена с НДС, Евро/шт
1048697	25-32/68	1 шт	243,81
1048698	40-50/90	1 шт	243,81
1048699	40-63/140	1 шт	275,97
1048700	75/175	1 шт	275,97
1048702	90-110/200	1 шт	339,35
1044126*	25+18/140	1 шт	286,54

**NEW** Блок управления Uponor Supra Plus с датчиком температуры



Запасной блок управления с датчиком температуры. Используется для подключения к электросети греющего кабеля теплоизолированных труб Uponor Supra Plus. Блок имеет функции таймера и термостата. Назначение блока – включение и отключение электропитания греющего кабеля по времени (функция таймера) или в зависимости от температуры на трубе, которую фиксирует датчик температуры (функция термостата).

Запасные электрические компоненты Supra Plus



Служат для организации соединений греющего кабеля Supra Plus и питающего электрокабеля. Входят в состав комплекта подключений и окончаний Supra Plus.

Комплект для тройника

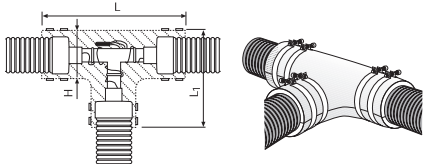

Комплект включает элементы, необходимые для монтажа тройниковой разводки греющего кабеля, теплоизоляцию в виде скорлупы, переходники на разные типоразмеры кожухов, хомуты для крепления теплоизоляции-скорлупы, а также один концевой уплотнитель из EPDM.

Комплект для удлинения (в случае одного подключения)

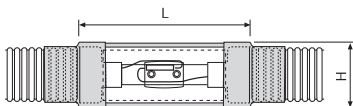

Комплект включает элементы, необходимые для монтажа удлинения греющего кабеля, жесткий патрубок для защиты теплоизоляции в месте соединения и два термоусадочных рукава для гидроизоляции и фиксации жесткого патрубка.

Комплект для удлинения (в случае двух подключений)

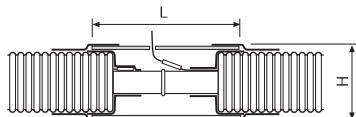

Комплект включает жесткий патрубок для защиты теплоизоляции в месте соединения и два термоусадочных рукава для гидроизоляции и фиксации защитного патрубка на кожухе трубы Uponor Supra Plus или Uponor Supra Standard.

Артикул	Упаковка	Цена с НДС, Евро/шт
1048703	1 шт	89,95

- Характеристики блока:
- Номинальная мощность 1500 Вт;
  - Напряжение тока 230 В;
  - Частота тока 50 Гц;
  - Диапазон регулировок:
  - Функция термостата: 0....10°C;
  - Функция таймера: 10%....100%;
  - Диапазон рабочих температур: -20°C....+45°C;
  - Длина кабеля датчика 5м;
  - Класс защиты IP23.

Артикул	Упаковка	Цена с НДС, Евро/шт
1042310	1 шт	51,03

Артикул	d/D, мм	L, L <sub>1</sub> , H, мм	Упаковка	Цена с НДС, Евро/шт
1034224	25-32/68	730, 530, 130	1 шт	455,56
1034225	40-50/90	730, 530, 130	1 шт	455,56
1034267	40-63/140	780, 540, 190	1 шт	674,80
1034284	75/175	780, 560, 230	1 шт	761,29
1034226	90-110/200	780, 560, 270	1 шт	761,29

Артикул	d/D, мм	L, H, мм	Упаковка	Цена с НДС, Евро/шт
1034227	25-32/68	390, 75	1 шт	194,59
1034228	40-50/90	390, 110	1 шт	216,84
1034268	40-63/140	390, 160	1 шт	273,68
1034269	75/175	390, 200	1 шт	323,42
1034229	90-110/200	390, 215	1 шт	323,42

Артикул	D, мм	L, H, мм	Упаковка	Цена с НДС, Евро/шт
1034245	68	390, 75	1 шт	124,43
1034246	90	390, 110	1 шт	172,21
1034270	140	390, 160	1 шт	230,30
1034271	175	390, 200	1 шт	242,37
1034247	200	390, 215	1 шт	242,37



## Холодное водоснабжение и напорная канализация Uponor Supra Standard

### Трубы Uponor Supra Standard

Труба Uponor Supra Standard  
2 x 0,48 Ω/м с желтым кабелем

Труба Uponor Supra Standard  
2 x 0,05 Ω/м с белым кабелем

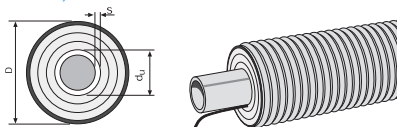

Труба Uponor Supra Standard отличается от Uponor Supra Plus только типом кабеля. Применяется Uponor Supra Standard в сетях холодного водоснабжения и напорной канализации, когда есть опасность заморозки и превышены следующие значения:

- когда теплотери через теплоизоляцию трубы могут быть выше, чем 10 Вт/м;
- когда требуемая длина одного подключения греющего кабеля больше, чем 150 м.

Конструктивные отличия Uponor Supra Standard:

- труба Uponor Supra Standard оснащена греющим кабелем, управляемым посредством регулятора температуры Uponor 600S (предлагается два типа кабеля);
- труба Uponor Supra Standard может поставляться в бухтах длиной до 300 м в зависимости от диаметра защитного кожуха трубы;
- отсутствует пластиковая трубка для размещения датчика температуры.

Артикул	d <sub>в</sub> x s/D, мм	Длина, м	Цена с НДС, Евро/м
<b>Supra Standard 2 x 0,48 Ω/м с желтым кабелем</b>			
1034213	25x2,3/68	300	36,41
1034214	32x2,9/68	300	36,41
1034215	40x3,7/90	300	43,38
1034253	40x3,7/140	300	47,90
1034216	50x4,6/90	300	46,62
1034254	50x4,6/140	300	51,72
1034255	63x5,8/140	300	62,51
1034256	75x6,8/175	100	66,33
1034257	90x8,2/200	100	89,96
1034222	110x10,0/200	100	100,20
<b>Supra Standard 2 x 0,05 Ω/м с белым кабелем</b>			
1034230	25x2,3/68	300	36,41
1034231	32x2,9/68	300	36,41
1034232	40x3,7/90	300	43,38
1034258	40x3,7/140	300	47,90
1034233	50x4,6/90	300	46,62
1034259	50x4,6/140	300	51,72
1034260	63x5,8/140	300	62,51
1034261	75x6,8/175	100	66,33
1034262	90x8,2/200	100	89,96
1034234	110x10,0/200	100	100,20

### Комплекующие системы Uponor Supra Standard

#### Комплект подключений и окончаний

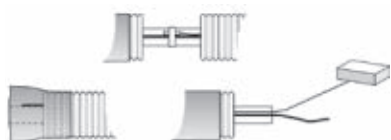

Комплект включает элементы, необходимые для монтажа подключения и окончания греющего кабеля, два резиновых уплотнителя с комплектами колец и хомутов, регулятор температуры Uponor 600S и датчик температуры.

#### Регулятор температуры Uponor Supra Standard 600S с датчиком температуры

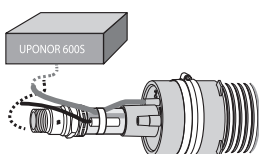

Зapasной регулятор температуры с датчиком температуры. Используется для подключения к электросети греющего кабеля теплоизолированных труб Uponor Supra Standard.

Артикул	d <sub>в</sub> /D, мм	Упаковка	Цена с НДС, Евро/шт
1034235	25-32/68	1 шт	1 241,07
1034272	40-50/90	1 шт	1 241,07
1034273	40-63/140	1 шт	1 407,56
1034274	75/175	1 шт	1 407,56
1034236	90-110/200	1 шт	1 444,00
<b>Артикул</b>			
1035953		Упаковка 1 шт	Цена с НДС, Евро/шт 979,99
<b>Характеристики:</b>			
• Диапазон регулировки температуры: от 0 до +30 °C;			
• Напряжение питания 230 В / 400 В;			
• Переменный ток 50-60 Гц, макс. ток 16 А;			
Мин. рабочая нагрузка:			
• 230 Вт/230 В (1 А);			
• 400 Вт/400 В (1 А);			
Макс. допустимая нагрузка:			
• 3680 Вт/230 В (16 А);			
• 6400 Вт/400 В (16 А);			
Класс защиты IP54;			
Размер коробки 125 X 175 X 75 мм			

### Комплект для удлинения

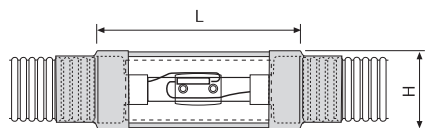

Комплект включает элементы, необходимые для монтажа удлинения греющего кабеля, жесткий патрубок для защиты теплоизоляции в месте соединения и два термоусадочных рукава для гидроизоляции и фиксации защитного патрубка на кожухе трубы Supra Standard.

### Комплект для тройника

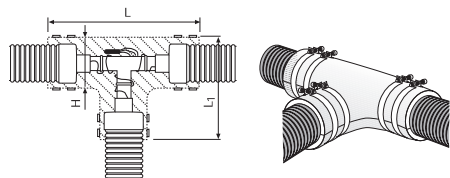

Комплект включает элементы, необходимые для монтажа тройниковой разводки греющего кабеля, теплоизоляцию в виде скорлупы, переходники на разные типоразмеры кожухов, хомуты для крепления теплоизоляции-скорлупы, а также один концевой уплотнитель из EPDM.

## Комплекующие системы Uponor Supra Plus / Uponor Supra Standard

### Концевые уплотнители, материал: резина EPDM



Предназначены для гидроизоляции торцов теплоизоляции. В комплект входят хомут и уплотнительное кольцо.

### Переходники

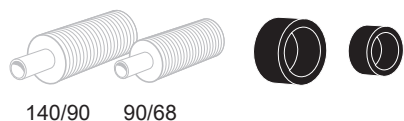

140/90 90/68

Запасные переходники для организации переходов от кожуха диаметром 68 и 90 мм к диаметру 90 и 140 мм в комплектах для тройника.

Артикул	d <sub>1</sub> /D, мм	L, H, мм	Упаковка	Цена с НДС, Евро/шт
1034242	25-32/68	390, 75	1 ШТ	206,85
1034243	40-50/90	390, 110	1 ШТ	206,85
1034282	40-63/140	390, 160	1 ШТ	279,35
1034283	75/175	390, 200	1 ШТ	338,04
1034244	90-110/200	390, 215	1 ШТ	338,04

Артикул	d <sub>1</sub> /D, мм	L, L <sub>1</sub> , H, мм	Упаковка	Цена с НДС, Евро/шт
1034239	25-32/68	730, 530, 130	1 ШТ	464,14
1034240	40-50/90	730, 530, 130	1 ШТ	464,14
1034280	40-63/140	780, 540, 190	1 ШТ	678,63
1034286	75/175	780, 560, 230	1 ШТ	764,82
1034241	90-110/200	780, 560, 270	1 ШТ	764,82

Артикул	d <sub>1</sub> /D, мм	Упаковка	Цена с НДС, Евро/шт
1018316	25-40/68	1 ШТ	54,26
1018315	25-32/140	1 ШТ	72,85
1036248	32-50/90	1 ШТ	70,17
1018314	40-63/140	1 ШТ	72,85
1018312	63-75/175	1 ШТ	89,30
1018310	75-110/200	1 ШТ	100,28

Артикул	Упаковка	Цена с НДС, Евро/шт
1044029	Переходник 90-68	1 ШТ 14,42
1036059	Переходник 140-90	1 ШТ 14,42

## Горячее водоснабжение и отопление Uponor Quattro

### Трубы Uponor Quattro

Труба Uponor Quattro для горячего водоснабжения и отопления

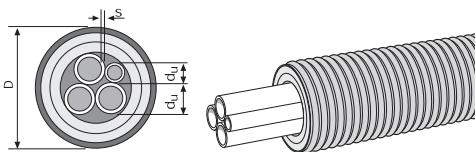

Четыре подающие трубы из сшитого полиэтилена РЕ-Ха: две трубы для горячего водоснабжения, две для отопления. Параметры труб для горячего водоснабжения: максимальная температура  $T_{max} = 95^{\circ}\text{C}$ , рабочее давление 10 бар. Параметры труб для отопления: максимальная температура  $T_{max} = 95^{\circ}\text{C}$ , рабочее давление 6 бар. Теплоизоляция выполнена из вспененного сшитого полиэтилена РЕ-Х с закрытыми порами (водопоглощение  $<1\%$ ). Защитный гофрированный кожух изготавливается из полиэтилена высокой плотности РЕHD. Срок службы труб 50 лет при температурных режимах, указанных в ГОСТ Р 52134, таблица 26, классы 1-5.

Артикул	$d_e$ x s/D, мм	Длина, м	Цена с НДС, Евро/м
1034173	2x25/28+18/175 s = 2,3-4,0-2,5	200±2	81,63
1034174	2x32/28+18/175 s = 2,9-4,0-2,5	200±2	88,72
1034175	2x32/32+18/175 s = 2,9-4,4-2,5	200±2	96,36
1044017	2x32/28+28/175 s = 2,9-4,0	200±2	96,36
1044018	2x32/32+32/175 s = 2,9-4,4	200±2	96,36
1044020	2x40/32+18/200 s = 3,7-1,4-2,5	100±2	106,05
1034176	2x40/40+28/200 s = 3,7-5,5-4,0	100±2	106,05
1044019	2x40/40+40/200 s = 3,7-5,5	100±2	106,05

## Горячее водоснабжение Uponor Aqua

### Трубы Uponor Aqua 10 бар

Труба Uponor Aqua Twin для горячего водоснабжения

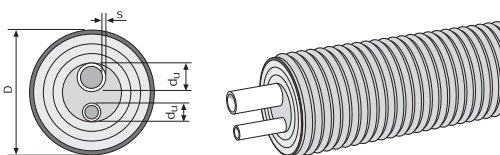

Две подающие трубы из сшитого полиэтилена РЕ-Ха. Параметры подающих труб: максимальная температура  $T_{max} = 95^{\circ}\text{C}$ , рабочее давление 10 бар. Теплоизоляция выполнена из вспененного сшитого полиэтилена РЕ-Х с закрытыми порами (водопоглощение  $<1\%$ ). Защитный гофрированный кожух изготавливается из полиэтилена высокой плотности РЕHD. Срок службы труб 50 лет при температурных режимах, указанных в ГОСТ Р 52134, таблица 26, классы 1-2.

Артикул	$d_e$ x s/D, мм	Длина, м	Цена с НДС, Евро/м
1034185	28x4,0/18x2,5/140	200±2	42,38
1034186	32x4,4/18x2,5/175	200±2	51,72
1044014	32x4,4/28x4,0/175	200±2	57,40
1034187	40x5,5/28x4,0/175	200±2	63,19
1044015	40x5,5/32x4,4/175	200±2	67,09
1034188	50x6,9/32x4,4/175	200±2	73,40
1044016	50x6,9/40x5,5/200	100±2	96,94
1044013	50x6,9/50x6,9/200	100±2	103,33

Труба Uponor Aqua Single для горячего водоснабжения

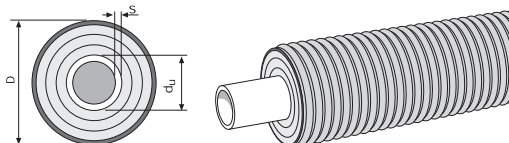

Одна подающая труба из сшитого полиэтилена РЕ-Ха. Параметры подающей трубы: максимальная температура  $T_{max} = 95^{\circ}\text{C}$ , рабочее давление 10 бар. Теплоизоляция выполнена из вспененного сшитого полиэтилена РЕ-Х с закрытыми порами (водопоглощение  $<1\%$ ). Защитный гофрированный кожух изготавливается из полиэтилена высокой плотности РЕHD. Срок службы труб 50 лет при температурных режимах, указанных в ГОСТ Р 52134, таблица 26, классы 1-2.

Артикул	$d_e$ x s/D, мм	Длина, м	Цена с НДС, Евро/м
1034180	28x4,0/140	200±2	35,52
1018118	32x4,4/140	200±2	35,52
1018119	40x5,5/175	200±2	55,55
1018120	50x6,9/175	200±2	62,51
1018121	63x8,7/175	200±2	73,99
1018122	75x10,3/200	100±2	100,78
1018123	90x12,3/200	100±2	114,81
1036036	110x15,1/200	100±2	136,49

## Отопление и теплоснабжение Uponor Thermo

### Трубы Uponor Thermo

#### Труба Uponor Thermo Twin для отопления 6 бар

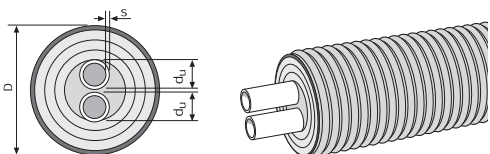

Две подающие трубы из сшитого полиэтилена РЕ-Ха. Параметры подающих труб: максимальная температура  $T_{max} = 95^{\circ}\text{C}$ , рабочее давление 6 бар. Теплоизоляция выполнена из вспененного сшитого полиэтилена РЕ-Х с закрытыми порами (водопоглощение  $<1\%$ ). Защитный гофрированный кожух изготавливается из полиэтилена высокой плотности РЕHD. Срок службы труб 50 лет при температурных режимах, указанных в ГОСТ Р 52134, таблица 26, классы 3-5.

#### Труба Uponor Thermo Single для отопления 6 бар

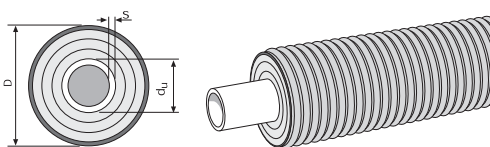

Одна подающая труба из сшитого полиэтилена РЕ-Ха. Параметры подающей трубы: максимальная температура  $T_{max} = 95^{\circ}\text{C}$ , рабочее давление 6 бар. Теплоизоляция выполнена из вспененного сшитого полиэтилена РЕ-Х с закрытыми порами (водопоглощение  $<1\%$ ). Защитный гофрированный кожух изготавливается из полиэтилена высокой плотности РЕHD. Срок службы труб 50 лет при температурных режимах, указанных в ГОСТ Р 52134, таблица 26, классы 3-5.

#### Труба Uponor Thermo Twin для отопления 10 бар

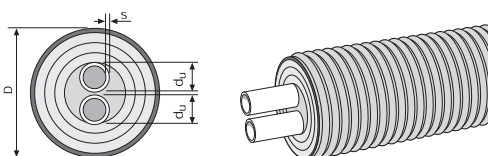

Две подающие трубы из сшитого полиэтилена РЕ-Ха. Параметры подающих труб: максимальная температура  $T_{max} = 95^{\circ}\text{C}$ , рабочее давление 10 бар. Теплоизоляция выполнена из вспененного сшитого полиэтилена РЕ-Х с закрытыми порами (водопоглощение  $<1\%$ ). Защитный гофрированный кожух изготавливается из полиэтилена высокой плотности РЕHD. Срок службы труб 50 лет при температурных режимах, указанных в ГОСТ Р 52134, таблица 26, классы 3-5.

#### Труба Uponor Thermo Single для отопления 10 бар

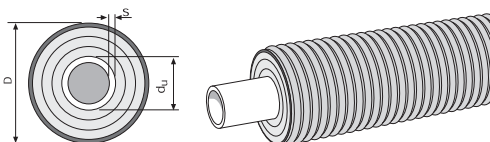

Одна подающая труба из сшитого полиэтилена РЕ-Ха. Параметры подающей трубы: максимальная температура  $T_{max} = 95^{\circ}\text{C}$ , рабочее давление 10 бар. Теплоизоляция выполнена из вспененного сшитого полиэтилена РЕ-Х с закрытыми порами (водопоглощение  $<1\%$ ). Защитный гофрированный кожух изготавливается из полиэтилена высокой плотности РЕHD. Срок службы труб 50 лет при температурных режимах, указанных в ГОСТ Р 52134, таблица 26, классы 3-5.

Артикул	$d_1 \times s/D$ , мм	Длина, м	Цена с НДС, Евро/м
1018134	2x25x2,3/175	200±2	48,47
1018135	2x32x2,9/175	200±2	52,30
1018136	2x40x3,7/175	200±2	59,95
1018137	2x50x4,6/200	100±2	88,72
1018138	2x63x5,8/200	100±2	119,91

Артикул	$d_1 \times s/D$ , мм	Длина, м	Цена с НДС, Евро/м
1018109	25x2,3/140	200±2	32,59
1018110	32x2,9/140	200±2	35,13
1018111	40x3,7/175	200±2	54,26
1018112	50x4,6/175	200±2	59,14
1018113	63x5,8/175	200±2	68,30
1018114	75x6,9/200	100±2	91,26
1018115	90x8,2/200	100±2	100,78
1018116	110x10,0/200	100±2	118,05

Артикул	$d_1 \times s/D$ , мм	Длина, м	Цена с НДС, Евро/м
1045880	2x25x3,5/175	200±2	57,54
1045881	2x32x4,4/175	200±2	66,66
1045882	2x40x5,5/175	200±2	76,09
1045883	2x50x6,9/200	100±2	109,17

Артикул	$d_1 \times s/D$ , мм	Длина, м	Цена с НДС, Евро/м
1045875	25x3,5/140	200±2	36,94
1045876	32x4,4/140	200±2	41,94
1045877	40x5,5/175	200±2	61,91
1045878	50x6,9/175	200±2	69,78
1045879	63x8,7/175	200±2	80,48

## Компоненты утепления и гидроизоляции

### Комплект для тепло- и гидроизоляции тройникового соединения или отвода 90°

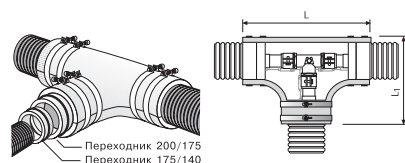

Для одно- и двухтрубных теплоизолированных трубопроводов Уропог. Комплект содержит изоляционный кожух, стяжные хомуты из нержавеющей стали и переходники с одного диаметра кожуха на другой (по 2 шт каждого переходника). Для утепления поворотов на 90° оставшийся незадействованным патрубок заглушают.

### Комплект для тепло- и гидроизоляции узла соединения

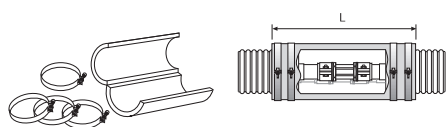

Для одно- и двухтрубных теплоизолированных трубопроводов Уропог. Комплект содержит изоляционный кожух и стяжные хомуты из нержавеющей стали.

### Комплект узла прохода через фундамент

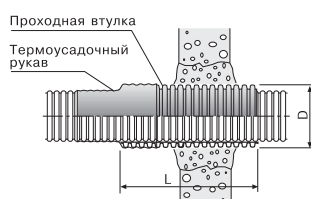

Предназначен для гидроизоляции и уплотнения прохода через фундамент и предохранения защитного кожуха трубы от повреждения. Проходную втулку устанавливают на место при заливке цоколя или обмуровывают в отверстии фундамента. Термоусадочное уплотнение предотвращает проникновение воды в пространство между трубой и втулкой. Комплект содержит проходную втулку длиной 400 мм и термоусадочный рукав длиной 200 мм.

### Проход через стену

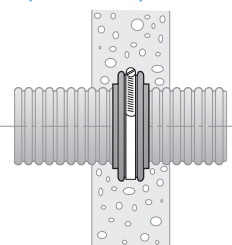

Предназначен для прохода через внутримуровые стены и перекрытия. Обеспечивает защиту от проникновения влаги.

Артикул	D <sub>наруж.</sub> защит. кожуха соединяемых труб, мм	L, L <sub>1</sub> , мм	Упаковка	Цена с НДС, Евро/шт
1018259	140/140	780, 540	1 шт	345,00
1018260	175/175-140	780, 560	1 шт	380,00
1018261	200/200-175-140	780, 560	1 шт	380,00

Артикул	D <sub>наруж.</sub> защит. кожуха, мм	L, мм	Упаковка	Цена с НДС, Евро/шт
1018275	140	770	1 шт	298,00
1018276	175	770	1 шт	298,00
1018277	200	770	1 шт	298,00

Артикул	D <sub>наруж.</sub> защит. кожуха соединяемых труб, мм	L, D, мм	Упаковка	Цена с НДС, Евро/шт
1018266	68	390, 90	1 шт	75,00
1018267	90	390, 110	1 шт	75,00
1018269	140	390, 175	1 шт	195,00
1018268	175-200	390, 250	1 шт	195,00

Артикул	D <sub>наруж.</sub> , мм	Упаковка	Цена с НДС, Евро/шт
1034202	140	1 шт	69,00
1034203	175	1 шт	79,00
1034204	200	1 шт	95,00

## Компоненты утепления и гидроизоляции

### Теплоизолированный колодец 1000

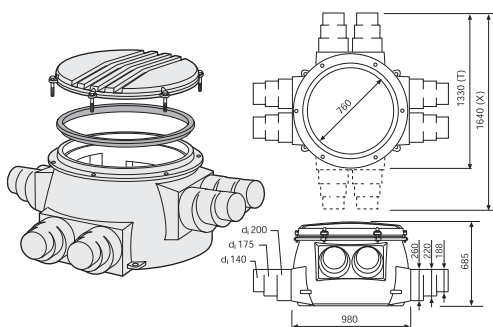

Колодец выполнен из полиэтилена с РЕ изоляцией. Колодец водонепроницаем. Вес колодца 50–52 кг.

### Термоусадочный рукав 140-175-200 универсальный с застежкой-молнией

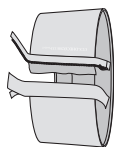

Рукав термоусадочный для герметизации мест присоединения теплоизолированной трубы и колодца Уроног. Применяется также для ремонта поврежденного кожуха. Усадка с 280 мм до 133 мм.

### Термоусадочные ремонтные комплекты



Служат для ремонта участков трубы с поврежденным кожухом.

### Угловой фиксатор



Применяется для фиксации углов поворота теплоизолированной трубы.

### Концевые уплотнители, материал: резина EPDM

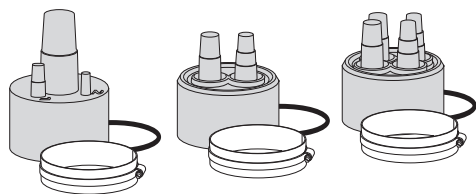

Предназначены для гидроизоляции торцов теплоизоляции. В комплект входят хомут и уплотнительное кольцо. При установке уплотнителя Quattro 200 на трубу Уроног Quattro 2x40/28 +18/200 для достижения плотного обжима подающей трубы с диаметром 18 мм патрубком резинового уплотнителя необходимо применять обжимной хомут.

NEW

Артикул	Описание	Упаковка	Цена с НДС, Евро/шт
1018326	1000/140-175-200x6	1 шт	987,00
1018327	1000/140-175-200x8	1 шт	1 195,00
1018384	Запасная крышка колодца	1 шт	373,33

Артикул	Описание	L, мм	Упаковка	Цена с НДС, Евро/шт
1034312	140-200	220	1 шт	117,00

Артикул	Описание	L, мм	Упаковка	Цена с НДС, Евро/шт
1036012	68-90	650	1 шт	206,85
1036014	140-200	700	1 шт	297,66

Артикул	Описание	R, мм	Упаковка	Цена с НДС, Евро/шт
1034302	175	800	1 шт	180,00
1034303	200	1000	1 шт	180,00

Артикул	Описание	Упаковка	Цена с НДС, Евро/шт
<b>Single</b>			
1018315	25-32/140	1 шт	72,85
1018313	32-50/175	1 шт	89,30
1018312	63-75/175	1 шт	89,30
1018310	75-110/200	1 шт	100,28
<b>Twin</b>			
1034305	18-28, 18-28/140	1 шт	72,85
1034306	25-40, 18-28/175	1 шт	89,30
1018309	25-40, 25-40/175	1 шт	89,30
1018308	25-32-50, 25-32-50/175	1 шт	89,30
1018307	40-63, 40-63/200	1 шт	100,28
<b>Quattro</b>			
1018306	Quattro 175	1 шт	94,76
1034308	Quattro 200	1 шт	132,22

## Уроног PE-Ха

### Кольца Уроног PE-Ха Q&E



#### Кольцо Уроног Q&E белое

Изготавливается из материала PE-X. Кольца Уроног Q&E используются с фитингами Уроног Q&E.  
Для труб Уроног PE-Ха диаметром 25–63 мм.

Артикул	d [мм]	цвет [-]	P [бар]	Наименование	Упаковка	Цена с НДС, Евро/шт
1042840	25	белый	6 + 10	Кольцо Уроног Q&E белое с упором для труб Уроног PE-Ха 25 мм	300 шт	0,43
1044993	32	белый	6 + 10	Кольцо Уроног Q&E белое с упором для труб Уроног PE-Ха 32 мм	150 шт	0,69
1045464	40	белый	6	Кольцо Уроног Q&E белое с упором для труб Уроног PE-Ха 40 мм	80 шт	0,99
1045489	50	белый	6	Кольцо Уроног Q&E белое с упором для труб Уроног PE-Ха 50 мм	70 шт	3,12
1045490	63	белый	6	Кольцо Уроног Q&E белое с упором для труб Уроног PE-Ха 63 мм	35 шт	4,14

### Соединители Уроног PE-Ха Q&E PPSU



#### Соединитель Уроног Q&E PPSU

Изготавливается из полимера Полифенилсульфон (PPSU).  
Внимание: кольца Уроног Q&E следует заказывать отдельно!

Артикул	d [мм]	P [бар]	Наименование	Упаковка	Цена с НДС, Евро/шт
1008671	25	6 + 10	Соединитель Уроног Q&E PPSU 25-25	50 шт	3,68
1001235	32	6 + 10	Соединитель Уроног Q&E PPSU 32-32	20 шт	6,72
1008673	40	6	Соединитель Уроног Q&E PPSU 40-40	10 шт	10,19
1042866	50	6	Соединитель Уроног Q&E PPSU 50-50	10 шт	19,56
1042865	63	6	Соединитель Уроног Q&E PPSU 63-63	5 шт	33,13



#### Переходник Уроног Q&E PPSU

Изготавливается из полимера Полифенилсульфон (PPSU).  
Внимание: кольца Уроног Q&E следует заказывать отдельно!

Артикул	d [мм]	d <sub>1</sub> [мм]	P [бар]	Наименование	Упаковка	Цена с НДС, Евро/шт
1001240	32	25	6 + 10	Переходник Уроног Q&E PPSU 32-25	20 шт	5,37
1008678	40	32	6	Переходник Уроног Q&E PPSU 40-32	10 шт	11,07
1042879	50	32	6	Переходник Уроног Q&E PPSU 50-32	10 шт	23,76
1042867	50	40	6	Переходник Уроног Q&E PPSU 50-40	10 шт	23,76
1042878	63	40	6	Переходник Уроног Q&E PPSU 63-40	5 шт	42,93
1042877	63	50	6	Переходник Уроног Q&E PPSU 63-50	5 шт	42,93

### Уголки Уроног PE-Ха Q&E PPSU



#### Уголок Уроног Q&E PPSU 90°

Изготавливается из полимера Полифенилсульфон (PPSU).  
Внимание: кольца Уроног Q&E следует заказывать отдельно!

Артикул	d [мм]	P [бар]	Наименование	Упаковка	Цена с НДС, Евро/шт
1008681	25	6 + 10	Уголок Уроног Q&E PPSU 90° 25-25	25 шт	3,98
1001245	32	6 + 10	Уголок Уроног Q&E PPSU 90° 32-32	15 шт	7,49
1008683	40	6	Уголок Уроног Q&E PPSU 90° 40-40	10 шт	15,85
1042859	50	6	Уголок Уроног Q&E PPSU 90° 50-50	5 шт	26,55
1042858	63	6	Уголок Уроног Q&E PPSU 90° 63-63	3 шт	47,91

## Тройники Uronor PE-Ха Q&E PPSU



### Тройник Uronor Q&E PPSU равнопроходной

Изготавливается из полимера Полифенилсульфон (PPSU).  
Внимание: кольца Uronor Q&E следует заказывать отдельно!

Артикул	d [мм]	P [бар]	Наименование	Упаковка	Цена с НДС, Евро/шт
1008686	25	6 + 10	Тройник Uronor Q&E PPSU равнопроходной 25-25-25	25 шт	6,79
1001250	32	6 + 10	Тройник Uronor Q&E PPSU равнопроходной 32-32-32	10 шт	11,30
1008688	40	6	Тройник Uronor Q&E PPSU равнопроходной 40-40-40	5 шт	23,25
1042861	50	6	Тройник Uronor Q&E PPSU равнопроходной 50-50-50	1 шт	42,31
1042860	63	6	Тройник Uronor Q&E PPSU равнопроходной 63-63-63	1 шт	54,80



### Тройник Uronor Q&E PPSU редуционный

Изготавливается из полимера Полифенилсульфон (PPSU).  
Внимание: кольца Uronor Q&E следует заказывать отдельно!

Артикул	d [мм]	d <sub>1</sub> [мм]	d <sub>2</sub> [мм]	P [бар]	Наименование	Упаковка	Цена с НДС, Евро/шт
1008712	25	32	25	6 + 10	Тройник Uronor Q&E PPSU редуционный 25-32-25	15 шт	11,30
1001426	32	25	25	6 + 10	Тройник Uronor Q&E PPSU редуционный 32-25-25	15 шт	11,30
1001428	32	25	32	6 + 10	Тройник Uronor Q&E PPSU редуционный 32-25-32	15 шт	11,30
1008713	32	40	32	6	Тройник Uronor Q&E PPSU редуционный 32-40-32	10 шт	21,09
1008708	40	25	32	6	Тройник Uronor Q&E PPSU редуционный 40-25-32	5 шт	21,09
1008695	40	25	40	6	Тройник Uronor Q&E PPSU редуционный 40-25-40	5 шт	21,09
1008709	40	32	32	6	Тройник Uronor Q&E PPSU редуционный 40-32-32	5 шт	21,09
1008696	40	32	40	6	Тройник Uronor Q&E PPSU редуционный 40-32-40	5 шт	21,09
1042876	50	25	40	6	Тройник Uronor Q&E PPSU редуционный 50-25-40	1 шт	40,61
1042864	50	25	50	6	Тройник Uronor Q&E PPSU редуционный 50-25-50	1 шт	40,61
1042863	50	32	50	6	Тройник Uronor Q&E PPSU редуционный 50-32-50	1 шт	40,61
1042862	50	40	40	6	Тройник Uronor Q&E PPSU редуционный 50-40-40	1 шт	40,61
1042875	50	40	50	6	Тройник Uronor Q&E PPSU редуционный 50-40-50	1 шт	40,61
1042871	63	25	50	6	Тройник Uronor Q&E PPSU редуционный 63-25-50	1 шт	67,55
1042873	63	25	63	6	Тройник Uronor Q&E PPSU редуционный 63-25-63	1 шт	67,55
1042870	63	32	63	6	Тройник Uronor Q&E PPSU редуционный 63-32-63	1 шт	67,55
1042869	63	40	40	6	Тройник Uronor Q&E PPSU редуционный 63-40-40	1 шт	67,55
1042872	63	40	63	6	Тройник Uronor Q&E PPSU редуционный 63-40-63	1 шт	67,55
1042874	63	50	63	6	Тройник Uronor Q&E PPSU редуционный 63-50-63	1 шт	67,55
1042868	63	50	50	6	Тройник Uronor Q&E PPSU редуционный 63-50-50	1 шт	67,55



## Фитинги Q&E Master Pro



### Штуцер Uronog Q&E с наружной резьбой, латунь

В комплект входит пластиковое кольцо Q&E.  
Для монтажа необходим специальный инструмент Q&E.  
Материал: штуцер - DR-латунь, кольцо Q&E - поперечно-сшитый полиэтилен PE-Ха.

Артикул	d [мм]	R [дюйм]	P [бар]	Наименование	Упаковка	Цена с НДС, Евро/шт
1025830	18x2,5	1/2	10	Штуцер Uronog Q&E с наруж. резьбой 18x1/2" НР	10 шт	6,03
1025834	28x4,0	3/4	10	Штуцер Uronog Q&E с наруж. резьбой 28x3/4" НР'	5 шт	17,20



### Соединитель Q&E, латунь

В комплект входят два пластиковых кольца Q&E.  
Для монтажа необходим специальный инструмент Q&E.  
Материал: соединитель - DR-латунь, кольца Q&E - поперечно-сшитый полиэтилен PE-Ха.

Артикул	d [мм]	P [бар]	Наименование	Упаковка	Цена с НДС, Евро/шт
1025883	18x2,5	10	Соединитель Uronog Q&E 18-18	5 шт	8,06
1025885	28x4,0	10	Соединитель Uronog Q&E 28-28	5 шт	16,31

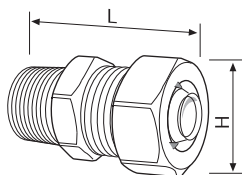

### Фитинг PE-Ха с наружной резьбой

Зажимной фитинг с наружной резьбой 1"НР для труб PE-Ха 18x2,5, PN 10. Материал - латунь.

Артикул	d [мм]	R [дюйм]	L, H [мм]	P [бар]	Наименование	Упаковка	Цена с НДС, Евро/шт
1044493	18x2,5	1	55, 37,5	10	Фитинг PE-Ха 18x2,5-1" НР, PN10	1 шт	25,58



### Штуцер Uronog Q&E латунный с наружной резьбой

Изготавливается из DR-латуни.  
Внимание: кольцо Uronog Q&E следует заказывать отдельно!

Артикул	d [мм]	R [дюйм]	P [бар]	Наименование	Упаковка	Цена с НДС, Евро/шт
1047862	25	G3/4	6+10	Штуцер Uronog Q&E с наруж. резьбой 25-3/4" НР	40 шт	4,96
1047863	25	1	6+10	Штуцер Uronog Q&E с наруж. резьбой 25-1" НР	40 шт	8,33

## Штуцеры Uronog PE-Ха Q&E латунные



### Штуцер Uronog Q&E Wipex с наружной резьбой, латунь

Совместим с резьбовыми компонентами системы зажимных фитингов Uronog Wipex. Внимание: кольцо Uronog Q&E следует заказывать отдельно! Материал: DR-латунь.

Артикул	d [мм]	НР [дюйм]	P [бар]	Наименование	Упаковка	Цена с НДС, Евро/шт
1008730	32	1	6 + 10	Штуцер Uronog Q&E Wipex с наруж. резьбой 32-1" НР	20 шт	14,95
1008732	40	1 1/4	6	Штуцер Uronog Q&E Wipex с наруж. резьбой 40-1 1/4" НР	16 шт	25,39
1008866	50	1 1/4	6	Штуцер Uronog Q&E Wipex с наруж. резьбой 50-1 1/4" НР	8 шт	37,78
1008867	63	2	6	Штуцер Uronog Q&E Wipex с наруж. резьбой 63-2" НР	6 шт	61,33

## Штуцеры Uronor PE-Xa Q&amp;E латунные



## Штуцер Uronor Q&amp;E с внутренней резьбой, латунь

Материал: DR-латунь. Внимание: кольцо Uronor Q&E следует заказывать отдельно!

Артикул	d [мм]	BP [дюйм]	P [бар]	Наименование	Упаковка	Цена с НДС, Евро/шт
1023012	25	¾	6 + 10	Штуцер Uronor Q&E с внутр. резьбой 25-¾" BP	40 шт	8,34
1023013	25	1	6 + 10	Штуцер Uronor Q&E с внутр. резьбой 25-1" BP	35 шт	13,22
1047866	32	1	6 + 10	Штуцер Uronor Q&E с внутр. резьбой 32-1" BP	20 шт	14,22
1047867	40	1¼	6	Штуцер Uronor Q&E с внутр. резьбой 40-1¼" BP	1 шт	26,96



## Штуцер Uronor Q&amp;E с накидной гайкой, латунь

Материал: DR-латунь. Внимание: кольцо Uronor Q&E следует заказывать отдельно!

Артикул	d [мм]	BP [дюйм]	P [бар]	Наименование	Упаковка	Цена с НДС, Евро/шт
1023017	25	¾	6 + 10	Штуцер Uronor Q&E с накидной гайкой 25-¾" НГ	45 шт	10,11
1023018	25	1	6 + 10	Штуцер Uronor Q&E с накидной гайкой 25-1" НГ	40 шт	12,10

## Зажимные фитинги Uronor PE-Xa



## Зажимной наконечник Uronor Wipex серии S3,2

Изготавливается из стойкой к обесцинкованию латуни, состоит из обжимной гильзы, штуцера и болта. Для труб Uronor PE-Xa серии S3,2 (10 бар).

Артикул	d [мм]	s [мм]	HP [дюйм]	P [бар]	Наименование	Упаковка	Цена с НДС, Евро/шт
1018336	25	3,5	1	10	Зажимной наконечник Uronor Wipex S3,2 25-3,5-1" HP	2 шт	25,58
1027489	28	4,0	1	10	Зажимной наконечник Uronor Wipex S3,2 28-4,0-1" HP	2 шт	28,54
1018338	32	4,4	1	10	Зажимной наконечник Uronor Wipex S3,2 32-4,4-1" HP	2 шт	28,54
1018339	40	5,5	1¼	10	Зажимной наконечник Uronor Wipex S3,2 40-5,5-1¼" HP	2 шт	36,46
1018340	50	6,9	1¼	10	Зажимной наконечник Uronor Wipex S3,2 50-6,9-1¼" HP	2 шт	49,56
1018341	63	8,7	2	10	Зажимной наконечник Uronor Wipex S3,2 63-8,7-2" HP	2 шт	80,19
1018342	75	10,3	2	10	Зажимной наконечник Uronor Wipex S3,2 75-10,3-2" HP	1 шт	122,84
1018343	90	12,3	3	10	Зажимной наконечник Uronor Wipex S3,2 90-12,3-3" HP	1 шт	183,84
1023170	110	15,1	3	10	Зажимной наконечник Uronor Wipex S3,2 110-15,1-3" HP	1 шт	230,16

## Зажимные фитинги Uronor PE-Xa



### Зажимной соединитель Uronor Wipex серии S3,2

Изготавливается из стойкой к обесцинкованию латуни, состоит из 2 обжимных гильз, штуцера и 2 болтов. Для труб Uronor PE-Xa серии S3,2 (10 бар).

Артикул	d [мм]	s [мм]	P [бар]	Наименование	Упаковка	Цена с НДС, Евро/шт
1042970	25	3,5	10	Зажимной соединитель Uronor Wipex S3,2 25-3,5	1 шт	33,77
1042974	32	4,4	10	Зажимной соединитель Uronor Wipex S3,2 32-4,4	1 шт	42,18
1042979	40	5,5	10	Зажимной соединитель Uronor Wipex S3,2 40-5,5	1 шт	54,39
1042983	50	6,9	10	Зажимной соединитель Uronor Wipex S3,2 50-6,9	1 шт	82,11
1042982	63	8,7	10	Зажимной соединитель Uronor Wipex S3,2 63-8,7	1 шт	134,61



### Зажимной наконечник Uronor Wipex серии S5,0

Изготавливается из стойкой к обесцинкованию латуни, состоит из обжимной гильзы, штуцера и болта. Для труб Uronor PE-Xa серии S5,0 (6 бар).

Артикул	d [мм]	s [мм]	НР [дюйм]	P [бар]	Наименование	Упаковка	Цена с НДС, Евро/шт
1018328	25	2,3	1	6	Зажимной наконечник Uronor Wipex S5,0 25-2,3-1" НР	2 шт	25,58
1018329	32	2,9	1	6	Зажимной наконечник Uronor Wipex S5,0 32-2,9-1" НР	2 шт	28,54
1018330	40	3,7	1¼	6	Зажимной наконечник Uronor Wipex S5,0 40-3,7-1¼" НР	2 шт	36,46
1018331	50	4,6	1¼	6	Зажимной наконечник Uronor Wipex S5,0 50-4,6-1¼" НР	2 шт	49,56
1018332	63	5,8	2	6	Зажимной наконечник Uronor Wipex S5,0 63-5,8-2" НР	2 шт	80,19
1018333	75	6,8	2	6	Зажимной наконечник Uronor Wipex S5,0 75-6,8-2" НР	1 шт	122,84
1018334	90	8,2	3	6	Зажимной наконечник Uronor Wipex S5,0 90-8,2-3" НР	1 шт	183,84
1018335	110	10,0	3	6	Зажимной наконечник Uronor Wipex S5,0 110-10,0-3" НР	1 шт	230,16



### Зажимной соединитель Uronor Wipex серии S5,0

Изготавливается из стойкой к обесцинкованию латуни, состоит из 2 обжимных гильз, штуцера и 2 болтов. Для труб Uronor PE-Xa серии S5,0 (6 бар).

Артикул	d [мм]	s [мм]	P [бар]	Наименование	Упаковка	Цена с НДС, Евро/шт
1042972	25	2,3	6	Зажимной соединитель Uronor Wipex S5,0 25-2,3	1 шт	33,77
1042973	32	2,9	6	Зажимной соединитель Uronor Wipex S5,0 32-2,9	1 шт	42,18
1042980	40	3,7	6	Зажимной соединитель Uronor Wipex S5,0 40-3,7	1 шт	54,39
1042984	50	4,6	6	Зажимной соединитель Uronor Wipex S5,0 50-4,6	1 шт	82,11
1042981	63	5,8	6	Зажимной соединитель Uronor Wipex S5,0 63-5,8	1 шт	134,61
1042985	75	6,8	6	Зажимной соединитель Uronor Wipex S5,0 75-6,8	1 шт	200,96
1042986	90	8,2	6	Зажимной соединитель Uronor Wipex S5,0 90-8,2	1 шт	276,89
1042987	110	10,0	6	Зажимной соединитель Uronor Wipex S5,0 110-10,0	1 шт	346,63

## Зажимные фитинги Уроног PE-Ха



## Муфта Уроног Wipex

Изготавливается из стойкой к обесцинкованию латуни, поставляется с двумя резиновыми уплотнительными кольцами.

Артикул	ВР [дюйм]	Р [бар]	Наименование	Упаковка	Цена с НДС, Евро/шт
1018355	1	6 + 10	Муфта Уроног Wipex 1" ВР-1" ВР	1 шт	15,45
1018356	1¼	6 + 10	Муфта Уроног Wipex 1¼" ВР-1¼" ВР	1 шт	22,27
1018357	2	6 + 10	Муфта Уроног Wipex 2" ВР-2" ВР	1 шт	40,89
1018358	3	6 + 10	Муфта Уроног Wipex 3" ВР-3" ВР	1 шт	59,49



## Колено Уроног Wipex

Изготавливается из стойкой к обесцинкованию латуни, поставляется с двумя резиновыми уплотнительными кольцами.

Артикул	ВР [дюйм]	Р [бар]	Наименование	Упаковка	Цена с НДС, Евро/шт
1018350	1	6 + 10	Колено Уроног Wipex 1" ВР-1" ВР	1 шт	21,92
1018351	1¼	6 + 10	Колено Уроног Wipex 1¼" ВР-1¼" ВР	1 шт	28,91
1018352	2	6 + 10	Колено Уроног Wipex 2" ВР-2" ВР	1 шт	69,77
1018353	3	6 + 10	Колено Уроног Wipex 3" ВР-3" ВР	1 шт	137,97



## Тройник Уроног Wipex

Изготавливается из стойкой к обесцинкованию латуни, поставляется с тремя резиновыми уплотнительными кольцами.

Артикул	ВР [дюйм]	Р [бар]	Наименование	Упаковка	Цена с НДС, Евро/шт
1018345	1	6 + 10	Тройник Уроног Wipex 1"ВР-1"ВР-1"ВР	1 шт	26,61
1018346	1¼	6 + 10	Тройник Уроног Wipex 1¼"ВР-1¼"ВР-1¼"ВР	1 шт	32,34
1018347	2	6 + 10	Тройник Уроног Wipex 2"ВР-2"ВР-2"ВР	1 шт	70,97
1018348	3	6 + 10	Тройник Уроног Wipex 3"ВР-3"ВР-3"ВР	1 шт	150,55

## Зажимные фитинги Uronor PE-Xa



## Фланец Uronor Wipex

Изготавливается из стойкой к обесцинкованию латуни, поставляется с одним резиновым уплотнительным кольцом.

Артикул	d [мм]	BP [дюйм]	no. [pce]	P [бар]	Наименование	Упаковка	Цена с НДС, Евро/шт
1018359	85	1	4	6 + 10	Фланец Uronor Wipex F25/4-85/1" BP	1 шт	61,02
1018360	100	1¼	4	6 + 10	Фланец Uronor Wipex F32/4-100/1¼" BP	1 шт	83,96
1018362	125	2	4	6 + 10	Фланец Uronor Wipex F50/4-125/2" BP	1 шт	168,07
1018364	160	3	8	6 + 10	Фланец Uronor Wipex F80/8-160/3" BP	1 шт	191,51



## Ниппель Uronor Wipex

Изготавливается из стойкой к обесцинкованию латуни.

Артикул	HP [дюйм]	HP <sub>1</sub> [дюйм]	P [бар]	Наименование	Упаковка	Цена с НДС, Евро/шт
1018322	1	1	6 + 10	Ниппель Uronor Wipex 1" HP-1" HP	1 шт	15,99
1009035	1¼	1	6 + 10	Ниппель Uronor Wipex 1¼" HP-1" HP	1 шт	21,24
1018323	1¼	1¼	6 + 10	Ниппель Uronor Wipex 1¼" HP-1¼" HP	1 шт	21,24
1009037	2	1	6 + 10	Ниппель Uronor Wipex 2" HP-1" HP	1 шт	45,60
1022281	2	1¼	6 + 10	Ниппель Uronor Wipex 2" HP-1¼" HP	1 шт	45,60
1018324	2	2	6 + 10	Ниппель Uronor Wipex 2" HP-2" HP	1 шт	45,60
1009040	3	1	6 + 10	Ниппель Uronor Wipex 3" HP-1" HP	1 шт	68,25
1009041	3	1¼	6 + 10	Ниппель Uronor Wipex 3" HP-1¼" HP	1 шт	68,25
1009042	3	2	6 + 10	Ниппель Uronor Wipex 3" HP-2" HP	1 шт	77,85
1018325	3	3	6 + 10	Ниппель Uronor Wipex 3" HP-3" HP	1 шт	77,85



## Переходник Uronor Wipex

Изготавливается из стойкой к обесцинкованию латуни, поставляется с одним резиновым уплотнительным кольцом.

Артикул	HP [дюйм]	BP [дюйм]	P [бар]	Наименование	Упаковка	Цена с НДС, Евро/шт
1018368	1¼	1	6 + 10	Переходник Uronor Wipex 1¼" HP-1" BP	1 шт	17,37
1018371	2	1	6 + 10	Переходник Uronor Wipex 2" HP-1" BP	1 шт	43,75
1018372	2	1¼	6 + 10	Переходник Uronor Wipex 2" HP-1¼" BP	1 шт	43,75
1018374	3	1	6 + 10	Переходник Uronor Wipex 3" HP-1" BP	1 шт	77,00
1018375	3	1¼	6 + 10	Переходник Uronor Wipex 3" HP-1¼" BP	1 шт	77,00
1018376	3	2	6 + 10	Переходник Uronor Wipex 3" HP-2" BP	1 шт	77,00



## Муфта места крепления Uronor Wipex

Изготавливается из стойкой к обесцинкованию латуни, поставляется с одним резиновым уплотнительным кольцом.

Артикул	BP [дюйм]	HP [дюйм]	P [бар]	Наименование	Упаковка	Цена с НДС, Евро/шт
1018302	1	1	6 + 10	Муфта места крепления Uronor Wipex 1" BP-1" HP	1 шт	42,45
1018303	1¼	1¼	6 + 10	Муфта места крепления Uronor Wipex 1¼" BP-1¼" HP	1 шт	54,79
1018304	2	2	6 + 10	Муфта места крепления Uronor Wipex 2" BP-2" HP	1 шт	77,82
1018305	3	3	6 + 10	Муфта места крепления Uronor Wipex 3" BP-3" HP	1 шт	154,46

## Система фитингов Uronor RS

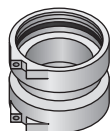

### Муфта Uronor RS

Изготавливается из лужёной латуни. Является соединительным элементом для адаптеров, редукторов и фланцев RS. В комплект входят 2 фиксатора RS.

Артикул	Усл. обозн. [-]	Наименование	Упаковка	Цена, Евро/шт, с НДС
1029144	RS 2	Муфта Uronor RS 2	2 шт	38,65
1029145	RS 3	Муфта Uronor RS 3	2 шт	92,48

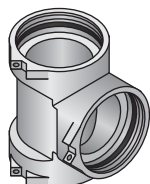

### Тройник Uronor RS

Изготавливается из лужёной латуни. Является соединительным элементом для адаптеров, редукторов и фланцев RS. В комплект входят 3 фиксатора RS.

Артикул	Усл. обозн. [-]	Наименование	Упаковка	Цена, Евро/шт, с НДС
1029142	RS 2	Тройник Uronor RS 2	1 шт	62,17
1029143	RS 3	Тройник Uronor RS 3	1 шт	159,04



### Угольник Uronor RS 90°

Изготавливается из лужёной латуни. Является соединительным элементом для адаптеров, редукторов и фланцев RS. В комплект входят 2 фиксатора RS.

Артикул	Усл. обозн. [-]	Наименование	Упаковка	Цена, Евро/шт, с НДС
1029138	RS 2	Угольник Uronor RS 2, 90°	1 шт	51,70
1029139	RS 3	Угольник Uronor RS 3, 90°	1 шт	120,96

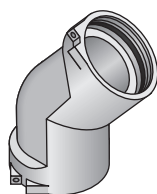

### Угольник Uronor RS 45°

Изготавливается из лужёной латуни. Является соединительным элементом для адаптеров, редукторов и фланцев RS. В комплект входят 2 фиксатора RS.

Артикул	Усл. обозн. [-]	Наименование	Упаковка	Цена, Евро/шт, с НДС
1029140	RS 2	Угольник Uronor RS 2, 45°	1 шт	61,57
1029141	RS 3	Угольник Uronor RS 3, 45°	1 шт	151,48

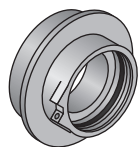

### Редуктор Uronor RS

Изготавливается из лужёной латуни. Является переходным соединительным элементом с гнезда RS 3 на гнездо RS 2. В комплект входит 1 фиксатор RS.

Артикул	Усл. обозн. [-]	Наименование	Упаковка	Цена, Евро/шт, с НДС
1029146	RS 3 / RS 2	Редуктор Uronor RS 3 x RS 2	2 шт	54,00



### Адаптер Uronor RS Q&E 25-32

Изготавливается из DR-латуни. Служит для подключения труб Uronor PE-Ха по технологии Q&E к системе модульных фитингов Uronor RS. Внимание: кольцо Uronor Q&E следует заказывать отдельно!

Артикул	d [мм]	Усл. обозн. [-] P [бар]	Наименование	Упаковка	Цена с НДС, Евро/шт
1047021	25	RS 2 6+10	Адаптер Uronor RS 2 Q&E 25	1 шт	26,35
1047022	32	RS 2 6+10	Адаптер Uronor RS 2 Q&E 32	1 шт	37,70
1047023	40	RS 2 6	Адаптер Uronor RS 2 Q&E 40	1 шт	37,70
1047024	50	RS 2 6	Адаптер Uronor RS 2 Q&E 50	1 шт	42,48
1047026	63	RS 2 6	Адаптер Uronor RS 2 Q&E 63	1 шт	51,91



### Зажимные адаптеры Uronor RS Wipex серии S3,2

Изготавливаются из DR-латуни. Служат для подключения труб Uronor PE-Ха серии S3,2 (10 бар) к системе модульных фитингов Uronor RS.

Артикул	Наименование	Упаковка	Цена с НДС, Евро/шт
1047017	Зажимной адаптер Uronor RS 2 Wipex 63X8,7 PN10	1 шт	80,19
1047018	Зажимной адаптер Uronor RS 2 Wipex 75X10,3 PN10	1 шт	122,84
1047019	Зажимной адаптер Uronor RS 3 Wipex 90X12,3 PN10	1 шт	183,84
1047020	Зажимной адаптер Uronor RS 3 Wipex 110X15,1 PN10	1 шт	230,16



### Зажимные адаптеры Uronor RS Wipex серии S5,0

Изготавливаются из DR-латуни. Служат для подключения труб Uronor PE-Ха серии S5,0 (6 бар) к системе модульных фитингов Uronor RS.

Артикул	Наименование	Упаковка	Цена с НДС, Евро/шт
1047013	Зажимной адаптер Uronor RS 2 Wipex 63X5,8 PN6	1 шт	80,19
1047014	Зажимной адаптер Uronor RS 2 Wipex 75X6,9 PN6	1 шт	122,84
1047015	Зажимной адаптер Uronor RS 3 Wipex 90X8,2 PN6	1 шт	183,84
1047016	Зажимной адаптер Uronor RS 3 Wipex 110X10,0 PN6	1 шт	230,16

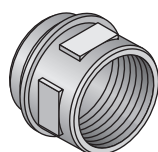

### Адаптер Uronor RS с внутренней резьбой

Изготавливается из лужёной латуни. Используется с соединительными элементами RS 2 и RS 3.

Артикул	Усл. обозн. [-] BP [дюйм]	Наименование	Упаковка	Цена, Евро/шт, с НДС
1029134	RS 2 Rp 1	Адаптер Uronor RS 2 - 1"BP	1 шт	30,30
1029135	RS 2 Rp 2	Адаптер Uronor RS 2 - 2"BP	1 шт	36,48
1029136	RS 2 Rp 2 1/2	Адаптер Uronor RS 2 - 2 1/2"BP	1 шт	46,52
1029137	RS 3 Rp 3	Адаптер Uronor RS 3 - 3"BP	1 шт	57,74

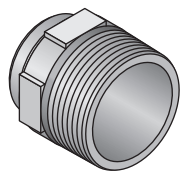

### Адаптер Uronor RS с наружной резьбой

Изготавливается из лужёной латуни. Используется с соединительными элементами RS 2 и RS 3.

Артикул	Усл. обозн. [-] HP [дюйм]	Наименование	Упаковка	Цена, Евро/шт, с НДС
1029131	RS 2 R 2	Адаптер Uronor RS 2 - 2"HP	1 шт	39,65
1029132	RS 2 R 2 1/2	Адаптер Uronor RS 2 - 2 1/2"HP	1 шт	42,09
1029133	RS 3 R 3	Адаптер Uronor RS 3 - 3"HP	1 шт	60,65

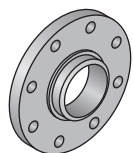

### Фланец Uronor RS

Изготавливается из лужёной латуни. Фланец PN 16, 8 болтовых отверстий. Используется с соединительными элементами RS 3.

Артикул	Усл. обозн. [-] DN [мм]	Наименование	Упаковка	Цена, Евро/шт, с НДС
1029129	RS 3 80	Фланец Uronor RS 3 DN 80	1 шт	297,35
1029130	RS 3 100	Фланец Uronor RS 3 DN 100	1 шт	326,87

## Система фитингов Uronor RS

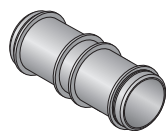

### Соединитель Uronor RS длинный

Изготавливается из лужёной латуни. Для соединения вместе двух соединительных деталей RS одного размера. Позволяет создавать из тройников RS коллекторы, крестовины или двухуровневое пересечение труб.

Артикул	Усл. обозн. [-] I [мм]	Наименование	Упаковка	Цена, Евро/шт, с НДС
1046477	RS 2 130	Соединитель Uronor RS 2, 130 мм	1 шт	64,80
1046478	RS 3 210	Соединитель Uronor RS 3, 210 мм	1 шт	119,95



### Соединитель Uronor RS короткий

Изготавливается из лужёной латуни. Для соединения между собой двух соединительных деталей RS одного размера. Позволяет создавать из тройников RS коллекторы и крестовины.

Артикул	Усл. обозн. [-] I [мм]	Наименование	Упаковка	Цена, Евро/шт, с НДС
1046750	RS 2 5	Соединитель Uronor RS 2, 5 мм	1 шт	31,20
1046751	RS 3 5	Соединитель Uronor RS 3, 5 мм	1 шт	46,40



### Запасной фиксирующий хомут Uronor RS

Изготавливается из пластика. Служит для фиксации элементов системы RS.

Артикул	Наименование	Упаковка	Цена, Евро/шт, с НДС
1042921	Фиксирующий хомут Uronor RS 2, черный	10 шт	1,60
1042922	Фиксирующий хомут Uronor RS 3, серый	10 шт	3,60



## Труборезы Uronor PE-Xa



## Труборез Uronor 16–32 мм

Для резки труб Uronor диаметром 16–32 мм.

Артикул	Наименование	Упаковка		Цена с НДС, Евро/шт
1013719	Труборез Uronor 16–32 мм	1	ШТ	40,44
1013721	Запасное лезвие для трубореза Uronor под арт. 1013719	1	ШТ	19,79

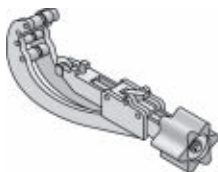

## Режущий инструмент Uronor 25–63 мм

Для резки труб Uronor диаметром 25–63 мм.

Артикул	d [мм]	Наименование	Упаковка		Цена с НДС, Евро/шт
1006634	25–63	Режущий инструмент Uronor для труб диаметром 25–63 мм	1	ШТ	61,92
1006635		Запасное лезвие Uronor 25–63 мм для режущего инструмента под арт. 1006634	1	ШТ	7,05

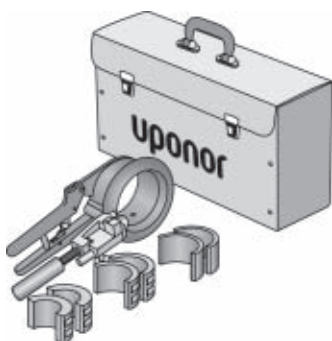

## Набор инструментов Uronor 63–110 мм

Для труб Uronor диаметром 63–110 мм. Набор служит для резки и снятия внутренней фаски труб. Состав набора: режущий инструмент с фаскоснимателем для труб диаметром 63–110 мм. Поставляется в чемоданчике.

Артикул	Наименование	Упаковка		Цена с НДС, Евро/шт
1014334	Набор инструментов Uronor 63–110 мм	1	ШТ	570,64

## Расширительные инструменты Uronor PE-Xa Q&amp;E и аксессуары к ним



## Ручной инструмент Uronor Q&amp;E в комплекте с головками

Полный набор в пластиковом кейсе: расширительный инструмент, тубик смазки (коллоидно-графитовая смазка), инструкция по эксплуатации и расширительные головки (см. описание). В комплект входят расширительные головки: арт. 1004059-1004061, 1001372-1001374.

Артикул	d [мм]	Наименование	Упаковка		Цена с НДС, Евро/шт
1004064	16/20/25	Ручной инструмент Uronor Q&E с шестью головками 16–25 мм	1	ШТ	277,66

## Расширительные инструменты Уроног PE-Ха Q&amp;E и аксессуары к ним



## Аккумуляторный инструмент Уроног Q&amp;E

Работающий от аккумулятора расширительный инструмент для труб PE-Ха диаметром до 32 мм (10 бар) и до 40 мм (6 бар), в комплекте с пластиковым кейсом, тубиком смазки (Molykote G-n plus) 100 мл, зарядным устройством 230В и двумя аккумуляторами (Li-Ion, 14,4В/2,4А\*ч). Расширительные головки в комплект не входят. Вес 7,7 кг.

Артикул	U [В]	Наименование	Упаковка	Цена с НДС, Евро/компл.
1046740	14,4	Аккумуляторный инструмент Уроног Q&E для труб диаметром до 40 мм, Li-Ion	1 комплект	858,33



## Зарядное устройство Уроног Q&amp;E

Для аккумуляторного инструмента 1046740.

Артикул	U [В]	Наименование	Упаковка	Цена с НДС, Евро/шт
1046739	230	Зарядное устройство Уроног Q&E для инструмента под арт. 1046740	1 шт	161,44



## Элементы питания для аккумуляторного инструмента Уроног Q&amp;E

Для аккумуляторного инструмента 1046740.

Артикул	U [В]	Наименование	Упаковка	Цена с НДС, Евро/шт
1046738	14,4	Запасной аккумулятор Уроног Q&E для инструмента под арт. 1046740	1	282,52



## Гидравлический инструмент Уроног Q&amp;E 250/40

Электрогидравлический расширительный инструмент с пистолетом 40 мм для монтажа Q&E соединений диаметром 16–40 мм. Поставляется в пластиковом кейсе. В комплект входят: тубик смазки (Molykote G-n plus), масло для инструмента, инструкция по эксплуатации. Расширительные головки в комплект не входят.

Артикул	U [В]	Наименование	Упаковка	Цена с НДС, Евро/шт
1004043	230	Гидравлический инструмент Уроног Q&E 250/40 230 В для труб 16–40 мм, без головок	1	1950,00



## Пистолет Уроног Q&amp;E гидравлический

Для гидравлического инструмента Уроног Q&E 250/40. Применяется для монтажа соединений Q&E 50–63 мм.

Артикул	Наименование	Упаковка	Цена с НДС, Евро/шт
1004034	Пистолет для гидравлического инструмента Уроног Q&E 250/40 для труб 50–63 мм	1	828,39

## Расширительные головки Q&amp;E



## Расширительная головка Q&amp;E серии S3,2

Расширительная головка Q&E для монтажа труб серии S3,2 с фитингами серии S5,0. Головки без маркировки «Н» предназначены для ручного и аккумуляторного инструментов. Головки с маркировкой «Н» предназначены для аккумуляторного и гидравлического инструментов.

Артикул	d [мм]	s [мм]	Наименование	Упаковка	Цена с НДС, Евро/шт
1004015	18	2,5	Головка Уропог 18-2,5	1 шт	66,06
1004014	28	4,0	Головка Уропог 28-4,0	1 шт	66,06
1004061	25	3,5	Головка Уропог 25-3,5	1 шт	66,06
1004063	25	3,5	Головка Уропог H25-3,5	1 шт	66,06
1042755	32	4,4	Головка Уропог H32-4,4	1 шт	79,87



## Расширительная головка Q&amp;E серии S5,0

Расширительная головка Q&E для монтажа труб серии S5,0 с фитингами серии S5,0. Головки без маркировки «Н» предназначены для ручного и аккумуляторного инструментов. Головки с маркировкой «Н» предназначены для аккумуляторного и гидравлического инструментов.

Артикул	d [мм]	s [мм]	Наименование	Упаковка	Цена с НДС, Евро/шт
1001374	25	2,3	Головка Уропог 25-2,3	1 шт	66,06
1001376	25	2,3	Головка Уропог H25-2,3	1 шт	66,06
1004006	32	2,9	Головка Уропог 32-2,9	1 шт	79,87
1001378	32	2,9	Головка Уропог H32-2,9	1 шт	79,87
1004033	40	3,7	Головка Уропог H40-3,7	1 шт	130,02
1004036	50	4,6	Головка Уропог H50-4,6	1 шт	329,45
1004038	63	5,8	Головка Уропог H63-5,8	1 шт	358,09



## Коллоидная графитовая смазка

Для смазки рабочего конуса расширительного инструмента Уропог Q&E. Тюбик 30 грамм.

Артикул	Наименование	Упаковка	Цена с НДС, Евро/шт
1008334	Коллоидная графитовая смазка для инструментов Уропог Q&E, тюбик 30 г	20 шт	5,46



## Насадка-вращатель Уропог Q&amp;E 16-32 мм

Для автоматического поворота расширительной головки после каждого расширения.

Артикул	Наименование	Упаковка	Цена с НДС, Евро/шт
1038188	Насадка-вращатель Уропог Q&E 16-32 мм	1 шт	118,78



## Раздвижные плоскогубцы для фитингов Wipex

Изготавливаются из стали. Служат для монтажа зажимных фитингов Уропог Wipex.

Артикул	Наименование	Упаковка	Цена с НДС, Евро/шт
1046407	Раздвижные плоскогубцы для фитингов Wipex 1" - 1 1/2"	1 шт	25,02
1046408	Раздвижные плоскогубцы для фитингов Wipex 1 1/2"-3 1/2"	1 шт	25,02

# Септики Уроног для коттеджного строительства



## Локальные очистные сооружения биохимической очистки

### Установка биохимической очистки стоков Уроног Bio



Система Уроног Bio, появившаяся в результате многолетней деятельности специалистов Уроног, представляет собой биохимическое очистное сооружение с производительностью от 1100 л/сут. до 2200 л/сут., что соответствует потреблению воды семьей, состоящей от 5 до 15 человек.

Метод основывается на периодической очистке, при которой все сточные воды обрабатываются равномерно и при этом очищаются частями, что создает идеальные условия для очистки стоков до 98%.

Системы Уроног Bio состоят из осадочного и технологического резервуаров. В осадочном резервуаре в результате отстаивания происходит предварительное осаждение твердых частиц. Из осадочного резервуара сточные воды закачиваются в технологический резервуар до тех пор, пока не будет достигнут уровень, необходимый для начала процесса очистки. Расположенный в блоке управления компрессор накачивает в технологический резервуар воздух. Стоки населены микроорганизмами, которым в процессе жизнедеятельности необходим кислород, таким образом, принудительная аэрация ускоряет биологический распад органических соединений. Наряду с этим происходит смешивание активного ила, где бактерий уже достаточное количество, со сточными водами. Тем самым улучшается взаимодействие аэробных бактерий с вновь поступающими в технологический резервуар стоками. Использование осаждающего химиката необходимо для того, чтобы выделить из сточных вод большую часть фосфора. Дозировку следует выбирать в соответствии с концентрацией содержания фосфора в сточных водах, что в значительной степени зависит от используемых моющих средств, стиральных порошков, расхода воды и т. п.

По окончании процесса очистки очищенная вода принудительно откачивается в ливневую канализацию или придорожную канаву. Затем процесс начинается заново с заполнения технологического резервуара новой порцией стоков.

При условии круглогодичной эксплуатации осадочный резервуар системы Уроног Bio следует опорожнять 1-2 раза в год с помощью ассенизационной машины. Химикаты добавляются с интервалом в 2-6 месяцев, в зависимости от интенсивности эксплуатации.

### Индивидуальная установка биохимической очистки сточных вод Уроног BioClean 5

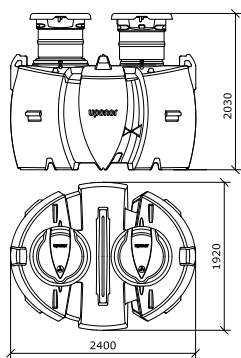

### Индивидуальная установка биохимической очистки сточных вод Уроног Bio 10

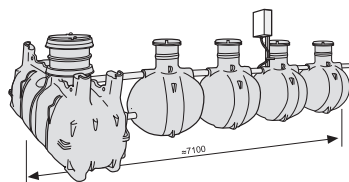

NEW

Артикул	Описание	Цена с НДС, Евро/шт.
1048256	Установка порционной очистки на одну семью (до 5 человек) для всех бытовых стоков с беспроводной системой сигнализации. Максимальная производительность 1,1 м³/сут. Залповый сброс 500 л. Расход осаждающего химиката: 3 канистры по 15 л в год. <b>Незаметна на участке:</b> · 2 крышки · блок управления спрятан в горловину Беспроводная информационная панель	7900,00
1003568	Установка порционной очистки на две семьи (до 10 человек) для всех бытовых стоков. Максимальная производительность 1,5 м³/сут. Залповый сброс 1100 л. В состав установки входят резервуар первичного осаждения объемом 2 м³ и резервуар объемом 4 м³ с блоком управления, а также трубы для соединения резервуаров. Расход осаждающего химиката: 6 канистр по 15 л в год.	12637,80

Индивидуальная установка биохимической очистки сточных вод Уропог Bio 15

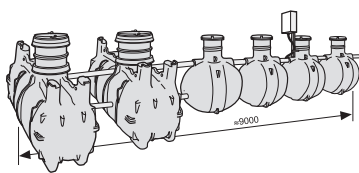

Колодец для отбора проб 315

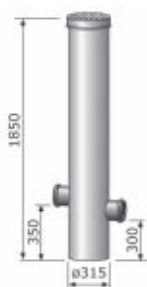

Осаждающий химикат Уропог



Удлинительный шток квадратного сечения 35x35 мм



Удлинительная труба d 560 мм x 1,4 м

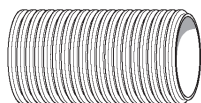

Кольцо уплотнительное d 560 мм



Артикул	Описание	Цена с НДС, Евро/шт.
1003569	Установка порционной очистки на три семьи (до 15 человек) для всех бытовых стоков. Максимальная производительность 2,2 м³/сут. Залповый сброс 1650л. В состав установки входят два резервуара первичного осаждения объемом по 2 м³ и резервуар объемом 4 м³ с блоком управления, а также трубы для соединения резервуаров. Расход осаждающего химиката: 6 канистр по 15 л в год.	14308,35
1003559	При необходимости может монтироваться после биохимической установки порционной очистки Уропог Bio для отбора проб очищенных стоков.	211,05
1003575	Канистра 15 л	67,20
1003574		110,25
1003606	Предназначена для удлинения горловин в установке Уропог BioClean5 и резервуаров первичного осаждения в моделях Уропог Bio 10 и Уропог Bio 15.	148,00
1003600	Для герметизации удлинительной трубы, по 2 кольца на одну трубу.	15,00

## Локальные очистные сооружения фильтрационного типа

### Локальные очистные системы Уроног Sako фильтрационного типа

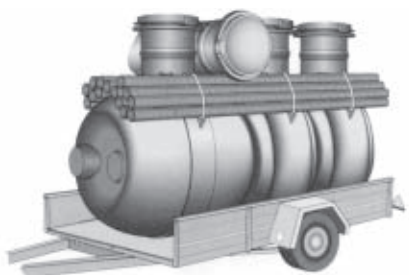

**Внимание!**  
Автоприцеп не входит в комплект поставки.

Полный комплект оборудования Уроног Sako.  
Вес комплекта с септиком объемом 2 м<sup>3</sup> для семьи до 5 человек составляет всего 220 кг.  
Возможна транспортировка на автоприцепе легкового автомобиля.

Локальные очистные установки используются, как правило, за пределами населенных пунктов, в местах, где отсутствуют инженерные сети канализации и водоснабжения. Индивидуальная система очистки сточных вод располагается на собственном земельном участке и рассчитывается на обслуживание одного или нескольких домов. Очистка сточных вод в установке Уроног Sako основана на методе грунтовой очистки и происходит в 2 этапа. Первый этап состоит в осаждении взвешенных веществ в септике. Септик, произведенный методом центробежного литья из полиэтилена высокой плотности, состоит из отдельных камер, через которые протекают стоки бытовой канализации. Обычно таких камер, соединенных лотками, три. Лотки расположены таким образом, чтобы сточные воды протекали с наименьшей скоростью, благодаря чему в каждой камере происходит оседание грубодисперсных взвешенных частиц на дно. После этого осветленные сточные воды отводятся через распределительный колодец и систему трубопроводов в специально подготовленный почвенный фильтр для дальнейшей очистки.

Системы грунтовой очистки Уроног Sako разработаны в соответствии со шведскими стандартами, испытаны и сертифицированы в соответствии с европейскими стандартами системы SITAC. В России система Уроног Sako имеет сертификаты ГОСТ-Р ГОССТРОЙ РОССИИ, гигиенические сертификаты, прошла все испытания в лабораториях ТЕСТ-ВОДГЕО.

В ассортимент серийно выпускаемой продукции системы Уроног Sako входят комплекты оборудования для очистки от 750 литров (с септиком 1,5 м<sup>3</sup>) до 2000 литров сточных вод в сутки (с септиком 4 м<sup>3</sup>), а также дополнительное оборудование – колодцы для насоса объемом 0,5 и 1,0 м<sup>3</sup>, дренажные системы для улучшения работы грунтового фильтра (для устройства поля фильтрации), удлинительные горловины, и пр.

При проектировании и монтаже системы локальной очистки сточных вод необходимо помнить, что септик следует располагать так, чтобы к нему мог беспрепятственно подъехать ассенизационный автомобиль; во избежание засорения трубопровода наружной канализации выпуск из дома следует проложить с постоянным уклоном в сторону септика и наименьшим количеством поворотов. При большой длине канализационной трубы необходимо предусмотреть на трассе смотровой колодец или ревизию. Для септика с объемом 2 м<sup>3</sup> (семья из 4-5 человек) под поле поглощения/фильтрации достаточна площадь 30 м<sup>2</sup>, для септика с объемом 3 м<sup>3</sup> необходимо 40 м<sup>2</sup> под поле поглощения, для 4-кубового септика – 50 м<sup>2</sup>. Кроме того для выбора системы необходимо определить поглощающую способность почвы, высоту и направление течения грунтовых вод, глубину промерзания грунта, а также принять во внимание местоположение водозаборных сооружений и открытых водоемов. Если уровень грунтовых вод может подниматься выше дна септика, он должен крепиться капроновым канатом к бетонной плите или при помощи системы анкеровки Уроног (арт. 1003563).

При эксплуатации системы необходимо помнить, что сразу после окончания монтажа и после каждого опорожнения необходимо заполнять септик водой. Опорожнять септик рекомендуется два раза в год, но не менее одного раза в год. В локальную систему очистки сточных вод нельзя отводить дождевые или дренажные воды. Внутренняя канализация должна иметь вытяжную часть с выводом на крышу здания. Не разрешается применение клапана для срыва вакуума.

При правильном подборе оборудования и квалифицированном монтаже системы Уроног Sako гарантированно создает комфортные условия жилья, не оказывает вредных воздействий на окружающую среду, имеет малые потребности в обслуживании и длительный срок службы.

### Комплект оборудования Uronor Sako с септиком 1,5 м<sup>3</sup>

Для одной семьи (5 человек). Прием бытовых сточных вод после мытья и стирки.

Артикул	Описание	Кол-во, шт.	Цена с НДС, Евро/шт.
	<b>В комплект входит (наименование компонента, размеры):</b>		
1003549	Септик 2-камерный 1,5 м <sup>3</sup>	1	1993,00
1003555	Распределительный колодец с 2 регуляторами потока воды	1	
1044001	Распределительная труба 90 мм x 2,5 м	4	
1003537	Гибкое колено 90 мм	4	
1003577	Труба-распылитель 90 мм x 2,5 м	10	
1003538	Соединительная муфта 90 мм	8	
1003539	Вентиляционная заглушка	2	
1003566	Фильтрационная ткань 1,4 x 32 м	1	

### Комплект оборудования Uronor Sako с септиком 2 м<sup>3</sup>

Для одной семьи (5 человек). Прием бытовых сточных вод после туалета, мытья и стирки.

Артикул	Описание	Кол-во, шт.	Цена с НДС, Евро/шт.
	<b>В комплект входит (наименование компонента, размеры):</b>		
1003550	Септик 3-камерный 2 м <sup>3</sup>	1	2332,00
1003555	Распределительный колодец с 2 регуляторами потока воды	1	
1044001	Распределительная труба 90 мм x 2,5 м	4	
1003537	Гибкое колено 90 мм	4	
1003577	Труба-распылитель 90 мм x 2,5 м	12	
1003538	Соединительная муфта 90 мм	10	
1003539	Вентиляционная заглушка	2	
1003566	Фильтрационная ткань 1,4 x 32 м	1	

### Комплект оборудования Uronor Sako с септиком 3 м<sup>3</sup>

Для круглогодичного использования 1-2 семьями (7-8 человек), когда расчетные параметры отличаются от средних величин. Прием бытовых сточных вод, а также вод туалета, мытья и стирки.

Артикул	Описание	Кол-во, шт.	Цена с НДС, Евро/шт.
	<b>В комплект входит (наименование компонента, размеры):</b>		
1003551	Септик 3-камерный 3 м <sup>3</sup>	1	3509,00
1003555	Распределительный колодец с 2 регуляторами потока воды	1	
1003556	Регулятор потока воды	1	
1044001	Распределительная труба 90 мм x 2,5 м	6	
1003537	Гибкое колено 90 мм	6	
1003577	Труба-распылитель 90 мм x 2,5 м	15	
1003538	Соединительная муфта 90 мм	12	
1003539	Вентиляционная заглушка	3	
1003566	Фильтрационная ткань 1,4 x 32 м	2	

### Комплект оборудования Uronor Sako с септиком 4 м<sup>3</sup>

Для круглогодичного использования двумя семьями (10 человек). Прием бытовых сточных вод, а также вод туалета, мытья и стирки.

Артикул	Описание	Кол-во, шт.	Цена с НДС, Евро/шт.
	<b>В комплект входит (наименование компонента, размеры):</b>		
1003552	Септик 3-камерный 4 м <sup>3</sup>	1	4208,00
1003555	Распределительный колодец с 2 регуляторами потока воды	1	
1003556	Регулятор потока воды	2	
1044001	Распределительная труба 90 мм x 2,5 м	8	
1003537	Гибкое колено 90 мм	8	
1003577	Труба-распылитель 90 мм x 2,5 м	20	
1003538	Соединительная муфта 90 мм	16	
1003539	Вентиляционная заглушка	4	
1003566	Фильтрационная ткань 1,4 x 32 м	2	



## Септики и комплектующие систем очистки бытовых стоков

### Септик 1,5 м<sup>3</sup>

Двухкамерный. Для приема бытовых и моечных сточных вод.

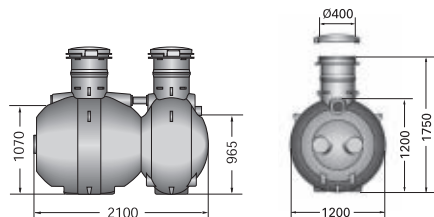

### Септик 2 м<sup>3</sup>

Трехкамерный. Для приема бытовых сточных вод, а также вод из туалета, от мытья и стирки. Для круглогодичного использования одной семьей (5 человек).

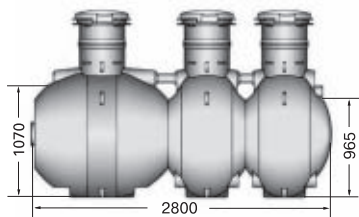

### Септик 3 м<sup>3</sup>

Трехкамерный. Для приема бытовых сточных вод, а также вод из туалета, от мытья и стирки. Для круглогодичного использования 1-2 семьями (7-8 человек), когда расчетные параметры отличаются от средних величин.

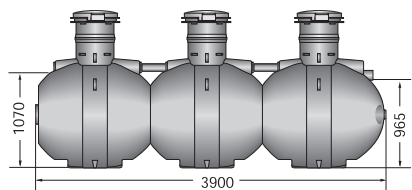

### Септик 4 м<sup>3</sup>

Трехкамерный. Для приема бытовых сточных вод, а также вод из туалета, от мытья и стирки. Для круглогодичного пользования 2 семьями (10 человек).

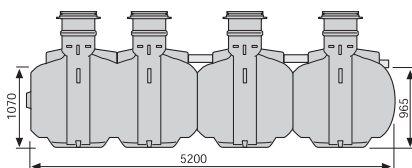

Артикул	Описание	Цена с НДС, Евро/шт.
1003549	Септик 2-камерный, 1,5 м <sup>3</sup>	1377,00
1003550	Септик 3-камерный, 2 м <sup>3</sup>	1686,00
1003551	Септик 3-камерный, 3 м <sup>3</sup>	2650,00
1003552	Септик 3-камерный, 4 м <sup>3</sup>	3211,00

### Распределительный колодец 400 1-6 в комплекте с 2 регуляторами потока

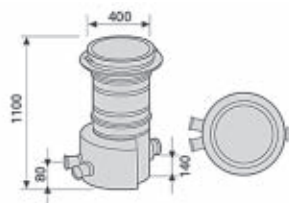

### Регулятор потока

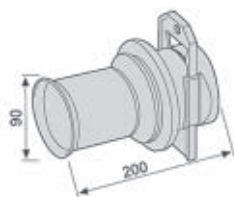

### Распределительная труба

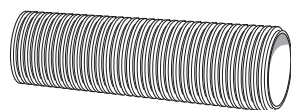

### Перфорированная труба-распылитель

Диаметр отверстия 8 мм  
Шаг между отверстиями 300 мм

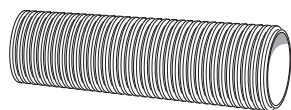

### Муфта раструбная, соединительная

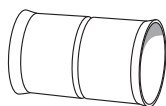

### Удлинительная труба 400

Для наращивания горловин септиков (Уропог Sako и Уропог Bio) и распределительных колодцев.

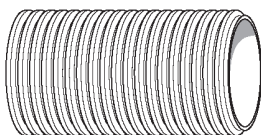

### Уплотнительное кольцо удлинительной трубы 400



Артикул	Описание	Цена с НДС, Евро/шт.	
1003555	1-6 отверстий для отводящих труб. В комплект входят: крышка, закрываемая «в замок», патрубок подводящей трубы 110 мм с уплотнениями и 2 регулятора потока.	285,00	
Артикул	Описание	Цена с НДС, Евро/шт.	
1003556	Соединительная деталь и регулирующая пластина.	25,00	
Артикул	Описание	Длина, м	Цена с НДС, Евро/шт.
1044001	90/80 мм	2,5	12,00
Артикул	Описание	Длина, м	Цена с НДС, Евро/шт.
1003577	90/80 мм	2,5	12,00
Артикул	Диаметр, мм	Цена с НДС, Евро/шт.	
1003538	90	3,00	
Артикул	Размеры, мм	Диаметр, мм	Цена с НДС, Евро/шт.
1003605	1400	400	71,00
1003601	6000	400	307,00
Артикул	Описание	Диаметр, мм	Цена с НДС, Евро/шт.
1003521	Для герметизации удлинительной трубы, по 2 кольца на одну трубу.	400	13,00

### Гибкое колено

Угол поворота от 0° до 90°



### Вентиляционная заглушка



### Фильтрационная ткань

Для поля фильтрации для семьи до 5 человек.



### Колодец для насоса 400 мм

Отверстия для отводящих труб 32 и 50. В комплект входит также деталь для подсоединения распределительного колодца.

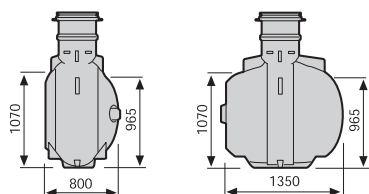

### Система анкеровки Upronog

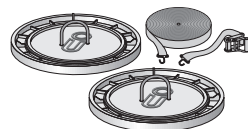

### Крышка для септика d 400 мм



### Комплект Upronog Sako LM с септиком 2 м³

Для сточных вод на одну семью (5 человек). Модель септика небольшой высоты. В септик встроен регулятор потока.

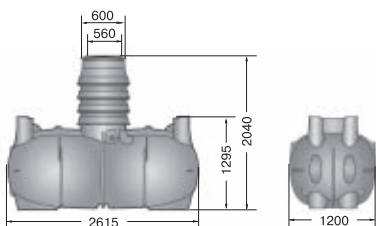

Артикул	Диаметр, мм	Цена с НДС, Евро/шт.
1003537	90	7,00
Артикул	Диаметр, мм	Цена с НДС, Евро/шт.
1003539	90	3,00
Артикул	Размеры, м	Цена с НДС, Евро/шт.
1003566	1,4x32	105,00
Артикул	Объем, м³	Цена с НДС, Евро/шт.
1003558	0,5	678,00
1003557	1,0	880,00
Артикул	Диаметр, мм	Цена с НДС, Евро/шт.
1003563	В состав системы входят две анкерочные плиты, фиксирующий лить с принадлежностями и инструкция по монтажу. Количество систем, необходимых для анкеровки, колеблется в зависимости от размера резервуаров.	223,00
Артикул	Диаметр, мм	Цена с НДС, Евро/шт.
1044250	400	19,00
Артикул	Описание	Цена с НДС, Евро/шт.
1003540	<b>В комплект входит (наименование компонента, размеры):</b>	2597,00
	Септик 3-камерный 2 м³ со встроенным регулятором потока	1
	Распределительная труба 90 мм x 2,5 м	4
	Гибкое колено 90 мм	6
	Труба-распылитель 90 мм x 2,5 м	12
	Соединительная муфта 90 мм	10
	Вентиляционная заглушка	2
	Фильтрационная ткань 1,4 x 32 м	1

### Септик с комплектом инфильтрационных модулей

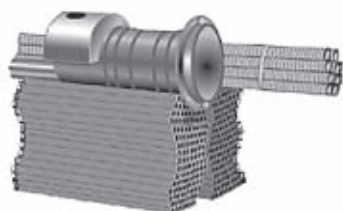
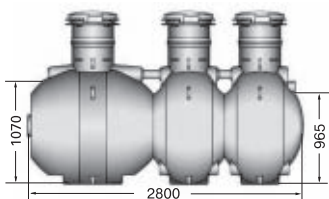

### Комплект инфильтрационных модулей

Для Уроног Sako с септиком 2 м<sup>3</sup>.  
Альтернатива слою щебня.  
Сокращает площадь поля фильтрации до 3-х раз.

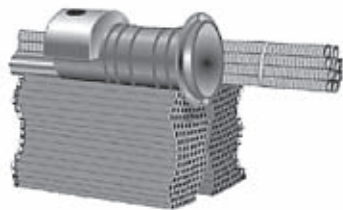

Состав комплектов инфильтрационных модулей для Уроног Sako с септиком на 3м<sup>3</sup> и на 4м<sup>3</sup> уточняйте в офисах Уроног.

### Инфильтрационный модуль

Функционально заменяет слой щебня.  
Сокращает площадь поля фильтрации до 3-х раз.



### Комплект трубопроводов Уроног Sako для системы фильтрации

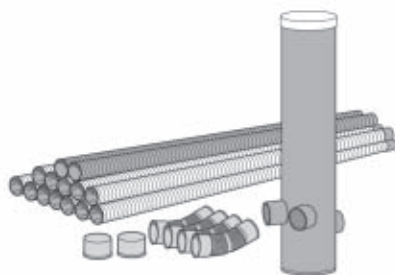

NEW	Артикул	Описание	Кол-во, шт.	Цена с НДС, Евро/шт.
		<b>В комплект входит (наименование компонента, размеры):</b>		
	1003550	Септик 2 м <sup>3</sup>	1	3615,00
	1003831	Комплект инфильтрационных модулей	1	
NEW	Артикул	Описание	Кол-во, шт.	Цена с НДС, Евро/шт.
	1003831	<b>В комплект входит (наименование компонента, размеры):</b>		1929,00
	1003555	Распределительный колодец с 2-мя регуляторами потока воды	1	
	1003546	Инфильтрационные модули	8	
	1003577	Распылительные трубы	8	
	1044001	Распределительная труба 90 мм x 2,5 м	4	
	1003538	Соединительные муфты	6	
	1003537	Гибкие отводы	4	
	1003539	Вентиляционные заглушки	2	
	1003566	Фильтрационная ткань 1,4 x 32 м	1	
NEW	Артикул	Размеры (ДхШхВ), м	Кол-во, шт.	Цена с НДС, Евро/шт.
	1003546	1200x550x190		180,00
NEW	Артикул	Описание	Кол-во, шт.	Цена с НДС, Евро/шт.
	1003833	<b>В комплект входит (наименование компонента, размеры):</b>		763,00
		Дренажная труба Уроног Turpla 110 мм x 3 м с соединительными патрубками	12	
		Труба канализационная 110 мм x 3 м	2	
		Гибкое колено 110 мм	4	
		Пробка 110 мм	2	
		Коллекторный колодец d 315 мм x 2 м	1	

## Накопительная емкость



Для приема и обработки бытовых стоков в населенных пунктах, где отсутствует коммунальная канализация и где невозможно устроить систему поглощения, единственным решением может стать закрытая накопительная емкость. В нее поступают сточные воды от всего дома, которые после полного заполнения емкости удаляются с помощью ассенизационной машины.

Поскольку накопительный резервуар Уропог имеет ограниченную вместимость – максимум 5,3 м<sup>3</sup>, крайне важно контролировать объем скапливающихся в нем стоков, для чего Уропог рекомендует дополнительно заказывать сигнализацию о наполнении накопительной емкости.

Одним из способов снижения расхода воды является, например, унитаз с экономичным смывом. В большинстве случаев это ставит дополнительные требования к монтажу установки, например, повышенный уклон подводящих труб.

Закрытые накопительные емкости не предназначены для приема дождевых и дренажных вод!

На участках где существует риск выталкивания резервуара грунтовыми водами, рекомендуется использовать систему анкеровки Уропог (арт. 1003563), которая обеспечит надежную фиксацию накопительной емкости.

### Накопительная емкость 5,3 м<sup>3</sup>

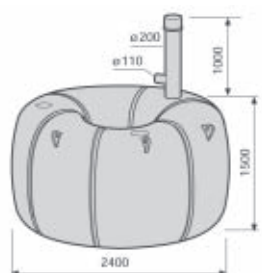

### Накопительная емкость 10 м<sup>3</sup>

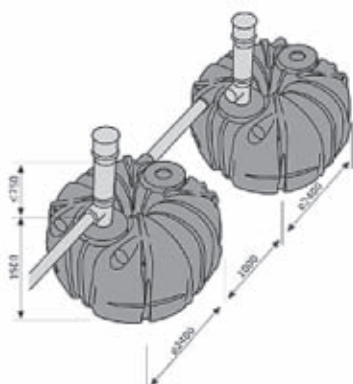

### Колодец для сауны

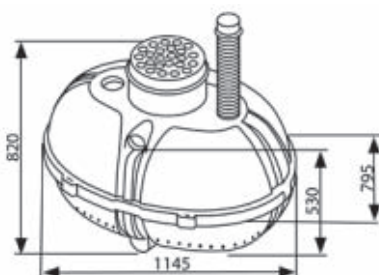

Артикул	Описание	Цена с НДС, Евро/шт.
1003561	Закрытый резервуар емкостью 5,3 м <sup>3</sup> с трубой для опорожнения, оснащенной крышкой с резьбой.	2979,00
1003561	Накопительная емкость, 2 шт.	5958,00
1003562	Соединительные трубы	250,00
1003565	Колодец поглощения, емкость 500 л, предназначен для стоков после мытья в сауне, крышка диаметром 315 мм, канализационный вход 75 мм.	304,00

### Смотровой колодец Уроног Про



### Ревизия

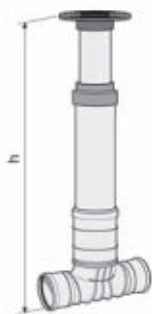

### Удлинительная труба 315

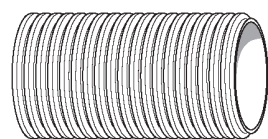

### Уплотнительное кольцо удлинительной трубы 315



Артикул	Тип/патрубки			Цена с НДС, Евро/шт.
1003663	Разветвленный (T2), 110 мм. Комплект включает удлинительную трубу d 400 x 1500 мм, телескопическую горловину с чугунной сплошной крышкой 40 т. Монтируется с Уроног Био и Уроног Сако.			509,00
Артикул	Нижняя часть d <sub>в</sub> /патрубок d <sub>в</sub> , мм	h (max), мм	Цена с НДС, Евро/шт.	
1003535	200/110	2000	233,00	
Артикул	Размеры, мм	Диаметр, мм	Цена с НДС, Евро/шт.	
1003604	1200	315	60,00	
Артикул	Описание	Диаметр, мм	Цена с НДС, Евро/шт.	
1003520	Для герметизации удлинительной трубы, по 2 кольца на одну трубу.	315	5,10	



## Система водоснабжения и радиаторного отопления Уронор РЕ-Ха

### Поиск по артикулу

1001201 . . . . .	11	1008667 . . . . .	17	1008980 . . . . .	12	1018325 . . . . .	27
1001202 . . . . .	11	1008668 . . . . .	17	1008981 . . . . .	12	1018328 . . . . .	25
1001203 . . . . .	11	1008669 . . . . .	16	1008982 . . . . .	12	1018329 . . . . .	25
1001206 . . . . .	11	1008671 . . . . .	16	1008983 . . . . .	12	1018330 . . . . .	25
1001220 . . . . .	12	1008673 . . . . .	16	1008984 . . . . .	12	1018331 . . . . .	25
1001231 . . . . .	35	1008674 . . . . .	17	1008993 . . . . .	11	1018332 . . . . .	25
1001235 . . . . .	16	1008675 . . . . .	17	1009004 . . . . .	35	1018333 . . . . .	25
1001240 . . . . .	17	1008676 . . . . .	17	1009006 . . . . .	35	1018334 . . . . .	25
1001245 . . . . .	18	1008678 . . . . .	17	1009008 . . . . .	35	1018335 . . . . .	25
1001250 . . . . .	18	1008679 . . . . .	18	1009035 . . . . .	27	1018336 . . . . .	25
1001337 . . . . .	23	1008680 . . . . .	18	1009037 . . . . .	27	1018338 . . . . .	25
1001338 . . . . .	23	1008681 . . . . .	18	1009040 . . . . .	27	1018339 . . . . .	25
1001366 . . . . .	34	1008683 . . . . .	18	1009041 . . . . .	27	1018340 . . . . .	25
1001369 . . . . .	37	1008684 . . . . .	18	1009042 . . . . .	27	1018341 . . . . .	25
1001372 . . . . .	39	1008685 . . . . .	18	1009233 . . . . .	35	1018342 . . . . .	25
1001373 . . . . .	39	1008686 . . . . .	18	1012860 . . . . .	14	1018343 . . . . .	25
1001374 . . . . .	39	1008688 . . . . .	18	1012864 . . . . .	14	1018345 . . . . .	26
1001376 . . . . .	39	1008689 . . . . .	19	1012869 . . . . .	14	1018346 . . . . .	26
1001378 . . . . .	39	1008690 . . . . .	19	1012872 . . . . .	14	1018347 . . . . .	26
1001420 . . . . .	19	1008691 . . . . .	19	1012877 . . . . .	33	1018348 . . . . .	26
1001422 . . . . .	19	1008694 . . . . .	19	1012878 . . . . .	33	1018350 . . . . .	26
1001424 . . . . .	19	1008695 . . . . .	19	1012879 . . . . .	33	1018351 . . . . .	26
1001426 . . . . .	19	1008696 . . . . .	19	1012880 . . . . .	33	1018352 . . . . .	26
1001428 . . . . .	19	1008697 . . . . .	19	1012881 . . . . .	33	1018353 . . . . .	26
1004006 . . . . .	39	1008699 . . . . .	19	1012882 . . . . .	33	1018355 . . . . .	26
1004030 . . . . .	39	1008700 . . . . .	19	1012883 . . . . .	33	1018356 . . . . .	26
1004033 . . . . .	39	1008701 . . . . .	19	1012884 . . . . .	33	1018357 . . . . .	26
1004034 . . . . .	39	1008702 . . . . .	19	1012885 . . . . .	33	1018358 . . . . .	26
1004036 . . . . .	39	1008703 . . . . .	19	1012886 . . . . .	33	1018359 . . . . .	27
1004038 . . . . .	39	1008704 . . . . .	19	1012887 . . . . .	33	1018360 . . . . .	27
1004040 . . . . .	39	1008707 . . . . .	19	1012913 . . . . .	34	1018362 . . . . .	27
1004041 . . . . .	39	1008708 . . . . .	19	1013137 . . . . .	36	1018364 . . . . .	27
1004043 . . . . .	38	1008709 . . . . .	19	1013138 . . . . .	36	1018368 . . . . .	27
1004059 . . . . .	39	1008710 . . . . .	19	1013139 . . . . .	36	1018371 . . . . .	27
1004060 . . . . .	39	1008711 . . . . .	19	1013140 . . . . .	36	1018372 . . . . .	27
1004061 . . . . .	39	1008712 . . . . .	19	1013719 . . . . .	37	1018374 . . . . .	27
1004062 . . . . .	39	1008713 . . . . .	19	1013721 . . . . .	37	1018375 . . . . .	27
1004063 . . . . .	39	1008714 . . . . .	19	1013830 . . . . .	32	1018376 . . . . .	27
1004064 . . . . .	37	1008715 . . . . .	19	1013906 . . . . .	32	1022281 . . . . .	27
1006634 . . . . .	37	1008730 . . . . .	20	1014121 . . . . .	23	1022518 . . . . .	12
1006635 . . . . .	37	1008732 . . . . .	20	1014122 . . . . .	34	1022682 . . . . .	11
1008334 . . . . .	40	1008845 . . . . .	30	1014123 . . . . .	24	1022689 . . . . .	12
1008388 . . . . .	13	1008846 . . . . .	30	1014334 . . . . .	37	1023004 . . . . .	20
1008497 . . . . .	24	1008866 . . . . .	20	1018302 . . . . .	27	1023009 . . . . .	21
1008661 . . . . .	16	1008867 . . . . .	20	1018303 . . . . .	27	1023010 . . . . .	21
1008662 . . . . .	16	1008932 . . . . .	16	1018304 . . . . .	27	1023011 . . . . .	21
1008663 . . . . .	16	1008939 . . . . .	12	1018305 . . . . .	27	1023012 . . . . .	21
1008664 . . . . .	16	1008940 . . . . .	12	1018322 . . . . .	27	1023013 . . . . .	21
1008665 . . . . .	16	1008941 . . . . .	12	1018323 . . . . .	27	1023014 . . . . .	21
1008666 . . . . .	17	1008979 . . . . .	12	1018324 . . . . .	27	1023015 . . . . .	21



1023016 . . . . .	21	1038040 . . . . .	17	1042973 . . . . .	26	1048520 . . . . .	23
1023017 . . . . .	21	1038188 . . . . .	40	1042974 . . . . .	25	1048521 . . . . .	23
1023018 . . . . .	21	1038419 . . . . .	22	1042979 . . . . .	25	1048522 . . . . .	23
1023019 . . . . .	21	1038420 . . . . .	22	1042980 . . . . .	26	1057441 . . . . .	33
1023020 . . . . .	21	1038421 . . . . .	22	1042981 . . . . .	26	1057442 . . . . .	33
1023021 . . . . .	21	1040149 . . . . .	29	1042982 . . . . .	25		
1023022 . . . . .	21	1042329 . . . . .	16	1042983 . . . . .	25		
1023023 . . . . .	21	1042330 . . . . .	16	1042984 . . . . .	26		
1023024 . . . . .	21	1042331 . . . . .	16	1042985 . . . . .	26		
1023025 . . . . .	21	1042332 . . . . .	16	1042986 . . . . .	26		
1023026 . . . . .	21	1042333 . . . . .	16	1042987 . . . . .	26		
1023027 . . . . .	23	1042334 . . . . .	17	1044993 . . . . .	15		
1023028 . . . . .	23	1042335 . . . . .	17	1045451 . . . . .	24		
1023029 . . . . .	23	1042336 . . . . .	17	1045464 . . . . .	15		
1023034 . . . . .	29	1042337 . . . . .	17	1045489 . . . . .	15		
1023035 . . . . .	29	1042338 . . . . .	18	1045490 . . . . .	15		
1023037 . . . . .	29	1042339 . . . . .	18	1045542 . . . . .	30		
1023045 . . . . .	32	1042340 . . . . .	18	1045543 . . . . .	30		
1023046 . . . . .	32	1042341 . . . . .	18	1046738 . . . . .	38		
1023047 . . . . .	32	1042342 . . . . .	29	1046739 . . . . .	38		
1023049 . . . . .	32	1042343 . . . . .	29	1046740 . . . . .	38		
1023050 . . . . .	32	1042386 . . . . .	15	1047013 . . . . .	28		
1023122 . . . . .	11	1042387 . . . . .	15	1047014 . . . . .	28		
1023123 . . . . .	11	1042388 . . . . .	15	1047015 . . . . .	28		
1023127 . . . . .	14	1042755 . . . . .	39	1047016 . . . . .	28		
1023161 . . . . .	22	1042834 . . . . .	15	1047017 . . . . .	28		
1023162 . . . . .	22	1042835 . . . . .	15	1047018 . . . . .	28		
1023163 . . . . .	22	1042836 . . . . .	15	1047019 . . . . .	28		
1023170 . . . . .	25	1042838 . . . . .	15	1047020 . . . . .	28		
1023176 . . . . .	35	1042839 . . . . .	15	1047021 . . . . .	20		
1023177 . . . . .	35	1042840 . . . . .	15	1047022 . . . . .	20		
1028154 . . . . .	30	1042858 . . . . .	18	1047023 . . . . .	20		
1033222 . . . . .	13	1042859 . . . . .	18	1047024 . . . . .	20		
1033305 . . . . .	13	1042860 . . . . .	18	1047026 . . . . .	20		
1033395 . . . . .	13	1042861 . . . . .	18	1047201 . . . . .	22		
1033418 . . . . .	13	1042862 . . . . .	19	1047611 . . . . .	12		
1033435 . . . . .	20	1042863 . . . . .	19	1047862 . . . . .	20		
1033437 . . . . .	20	1042864 . . . . .	19	1047863 . . . . .	20		
1033438 . . . . .	20	1042865 . . . . .	16	1047866 . . . . .	21		
1033482 . . . . .	13	1042866 . . . . .	16	1047867 . . . . .	21		
1033503 . . . . .	13	1042867 . . . . .	17	1047885 . . . . .	22		
1033864 . . . . .	11	1042868 . . . . .	19	1047886 . . . . .	22		
1033865 . . . . .	11	1042869 . . . . .	19	1047888 . . . . .	22		
1033866 . . . . .	11	1042870 . . . . .	19	1047932 . . . . .	30		
1033867 . . . . .	11	1042871 . . . . .	19	1047935 . . . . .	30		
1033896 . . . . .	13	1042872 . . . . .	19	1047997 . . . . .	31		
1035807 . . . . .	40	1042873 . . . . .	19	1047998 . . . . .	31		
1038021 . . . . .	16	1042874 . . . . .	19	1047999 . . . . .	31		
1038022 . . . . .	16	1042875 . . . . .	19	1048000 . . . . .	31		
1038023 . . . . .	16	1042876 . . . . .	19	1048001 . . . . .	31		
1038024 . . . . .	16	1042877 . . . . .	17	1048002 . . . . .	31		
1038025 . . . . .	16	1042878 . . . . .	17	1048003 . . . . .	31		
1038037 . . . . .	17	1042879 . . . . .	17	1048004 . . . . .	31		
1038038 . . . . .	17	1042970 . . . . .	25	1048005 . . . . .	31		
1038039 . . . . .	17	1042972 . . . . .	26	1048007 . . . . .	31		

## Водоснабжение и радиаторное отопление Upronor MLC

### Поиск по артикулу

1006634 . . . . .	71	1013388 . . . . .	42	1014525 . . . . .	48	1015021 . . . . .	52
1006635 . . . . .	71	1013398 . . . . .	42	1014534 . . . . .	48	1015025 . . . . .	52
1006638 . . . . .	72	1013401 . . . . .	42	1014536 . . . . .	48	1015028 . . . . .	52
1006640 . . . . .	73	1013444 . . . . .	42	1014561 . . . . .	48	1015033 . . . . .	52
1006641 . . . . .	55	1013446 . . . . .	42	1014564 . . . . .	48	1015038 . . . . .	53
1006827 . . . . .	75	1013449 . . . . .	42	1014567 . . . . .	48	1015044 . . . . .	53
1006830 . . . . .	72	1013451 . . . . .	42	1014574 . . . . .	48	1015048 . . . . .	53
1006949 . . . . .	75	1013453 . . . . .	42	1014577 . . . . .	48	1015053 . . . . .	52
1006950 . . . . .	75	1013455 . . . . .	42	1014580 . . . . .	48	1015060 . . . . .	52
1007082 . . . . .	74	1013457 . . . . .	42	1014589 . . . . .	48	1015064 . . . . .	52
1007084 . . . . .	75	1013719 . . . . .	71	1014592 . . . . .	48	1015068 . . . . .	52
1007086 . . . . .	75	1013721 . . . . .	71	1014599 . . . . .	48	1015073 . . . . .	52
1007087 . . . . .	75	1013729 . . . . .	72	1014602 . . . . .	48	1015082 . . . . .	53
1007088 . . . . .	75	1013734 . . . . .	72	1014610 . . . . .	48	1015088 . . . . .	53
1007091 . . . . .	74	1013737 . . . . .	72	1014613 . . . . .	48	1015091 . . . . .	53
1007093 . . . . .	74	1013739 . . . . .	72	1014618 . . . . .	48	1015164 . . . . .	51
1007094 . . . . .	74	1013773 . . . . .	73	1014621 . . . . .	48	1015179 . . . . .	51
1007095 . . . . .	74	1013792 . . . . .	73	1014679 . . . . .	49	1015187 . . . . .	51
1007096 . . . . .	74	1013794 . . . . .	73	1014686 . . . . .	49	1015194 . . . . .	51
1010512 . . . . .	77	1013830 . . . . .	66	1014692 . . . . .	50	1015202 . . . . .	51
1011364 . . . . .	67	1013832 . . . . .	55	1014724 . . . . .	49	1015205 . . . . .	51
1011370 . . . . .	69	1013846 . . . . .	55	1014729 . . . . .	49	1015215 . . . . .	51
1011372 . . . . .	69	1013894 . . . . .	55	1014732 . . . . .	49	1015217 . . . . .	51
1011373 . . . . .	69	1013906 . . . . .	66	1014736 . . . . .	50	1015219 . . . . .	51
1012860 . . . . .	42	1013907 . . . . .	55	1014739 . . . . .	50	1015270 . . . . .	54
1012864 . . . . .	42	1013914 . . . . .	55	1014746 . . . . .	49	1015274 . . . . .	54
1012869 . . . . .	42	1013932 . . . . .	56	1014751 . . . . .	49	1015283 . . . . .	54
1012872 . . . . .	42	1013946 . . . . .	56	1014755 . . . . .	49	1015286 . . . . .	54
1012877 . . . . .	68	1013989 . . . . .	55	1014757 . . . . .	50	1015295 . . . . .	54
1012878 . . . . .	68	1014004 . . . . .	55	1014761 . . . . .	50	1015297 . . . . .	54
1012879 . . . . .	68	1014011 . . . . .	55	1014765 . . . . .	49	1015301 . . . . .	54
1012880 . . . . .	68	1014107 . . . . .	65	1014770 . . . . .	49	1015385 . . . . .	64
1012881 . . . . .	68	1014109 . . . . .	65	1014774 . . . . .	50	1015388 . . . . .	64
1012882 . . . . .	68	1014111 . . . . .	65	1014918 . . . . .	52	1015392 . . . . .	64
1012883 . . . . .	68	1014117 . . . . .	65	1014923 . . . . .	52	1015401 . . . . .	64
1012884 . . . . .	68	1014120 . . . . .	65	1014927 . . . . .	53	1015403 . . . . .	64
1012885 . . . . .	68	1014121 . . . . .	65	1014931 . . . . .	53	1015442 . . . . .	62
1012886 . . . . .	68	1014122 . . . . .	68	1014957 . . . . .	52	1015455 . . . . .	62
1012887 . . . . .	68	1014123 . . . . .	65	1014961 . . . . .	52	1015460 . . . . .	63
1012913 . . . . .	68	1014137 . . . . .	65	1014970 . . . . .	52	1015469 . . . . .	62
1013137 . . . . .	70	1014138 . . . . .	65	1014976 . . . . .	52	1015498 . . . . .	62
1013138 . . . . .	70	1014139 . . . . .	65	1014981 . . . . .	52	1015512 . . . . .	62
1013139 . . . . .	70	1014143 . . . . .	55	1014983 . . . . .	52	1015515 . . . . .	62
1013140 . . . . .	70	1014145 . . . . .	55	1014987 . . . . .	53	1015559 . . . . .	63
1013142 . . . . .	70	1014147 . . . . .	56	1014991 . . . . .	53	1015560 . . . . .	63
1013144 . . . . .	70	1014171 . . . . .	71	1014996 . . . . .	52	1015572 . . . . .	62
1013145 . . . . .	70	1014173 . . . . .	71	1015000 . . . . .	52	1015626 . . . . .	66
1013146 . . . . .	70	1014334 . . . . .	71	1015002 . . . . .	52	1015628 . . . . .	66
1013371 . . . . .	42	1014339 . . . . .	72	1015015 . . . . .	52	1015631 . . . . .	66
1013380 . . . . .	42	1014344 . . . . .	72	1015017 . . . . .	52	1015634 . . . . .	67

1015653 . . . . .	66	1022736 . . . . .	46	1046393 . . . . .	46	1046933 . . . . .	51
1015659 . . . . .	67	1022737 . . . . .	46	1046394 . . . . .	46	1046934 . . . . .	51
1015661 . . . . .	67	1022738 . . . . .	46	1046395 . . . . .	46	1046935 . . . . .	52
1015663 . . . . .	67	1022739 . . . . .	46	1046396 . . . . .	46	1046937 . . . . .	54
1015703 . . . . .	74	1022740 . . . . .	47	1046397 . . . . .	46	1046939 . . . . .	54
1015739 . . . . .	72	1022741 . . . . .	47	1046398 . . . . .	46	1046940 . . . . .	60
1015749 . . . . .	72	1022742 . . . . .	47	1046399 . . . . .	46	1046941 . . . . .	60
1015756 . . . . .	72	1022743 . . . . .	47	1046400 . . . . .	46	1048749 . . . . .	67
1015762 . . . . .	72	1029121 . . . . .	60	1046401 . . . . .	46	1048751 . . . . .	67
1015764 . . . . .	73	1029122 . . . . .	60	1046402 . . . . .	46	1048752 . . . . .	67
1015768 . . . . .	75	1029125 . . . . .	60	1046403 . . . . .	47	1048753 . . . . .	67
1015777 . . . . .	73	1029126 . . . . .	60	1046404 . . . . .	47	1048754 . . . . .	67
1015780 . . . . .	73	1029127 . . . . .	60	1046405 . . . . .	47	1048755 . . . . .	67
1015792 . . . . .	75	1029128 . . . . .	60	1046406 . . . . .	47		
1015808 . . . . .	72	1029129 . . . . .	60	1046477 . . . . .	61		
1022714 . . . . .	43	1029130 . . . . .	60	1046478 . . . . .	61		
1022715 . . . . .	43	1029131 . . . . .	60	1046541 . . . . .	76		
1022716 . . . . .	43	1029132 . . . . .	60	1046542 . . . . .	76		
1022717 . . . . .	43	1029133 . . . . .	60	1046543 . . . . .	76		
1022718 . . . . .	44	1029134 . . . . .	60	1046544 . . . . .	76		
1022718 . . . . .	45	1029135 . . . . .	60	1046545 . . . . .	76		
1022719 . . . . .	44	1029136 . . . . .	60	1046750 . . . . .	61		
1022719 . . . . .	45	1029137 . . . . .	60	1046751 . . . . .	61		
1022720 . . . . .	44	1029138 . . . . .	59	1046901 . . . . .	48		
1022720 . . . . .	45	1029139 . . . . .	59	1046902 . . . . .	48		
1022721 . . . . .	44	1029140 . . . . .	59	1046903 . . . . .	49		
1022721 . . . . .	45	1029141 . . . . .	59	1046904 . . . . .	49		
1022722 . . . . .	44	1029142 . . . . .	59	1046905 . . . . .	48		
1022722 . . . . .	45	1029143 . . . . .	59	1046906 . . . . .	48		
1022723 . . . . .	44	1029144 . . . . .	59	1046907 . . . . .	49		
1022723 . . . . .	45	1029145 . . . . .	59	1046908 . . . . .	50		
1022724 . . . . .	44	1029146 . . . . .	59	1046909 . . . . .	50		
1022724 . . . . .	45	1034209 . . . . .	70	1046910 . . . . .	50		
1022725 . . . . .	44	1034210 . . . . .	70	1046911 . . . . .	50		
1022725 . . . . .	45	1034211 . . . . .	70	1046912 . . . . .	50		
1022726 . . . . .	44	1034212 . . . . .	70	1046913 . . . . .	51		
1022726 . . . . .	45	1035807 . . . . .	77	1046914 . . . . .	51		
1022727 . . . . .	44	1042921 . . . . .	61	1046915 . . . . .	53		
1022727 . . . . .	45	1042922 . . . . .	61	1046916 . . . . .	53		
1022728 . . . . .	44	1042923 . . . . .	61	1046917 . . . . .	53		
1022728 . . . . .	45	1042924 . . . . .	61	1046918 . . . . .	53		
1022729 . . . . .	44	1042925 . . . . .	61	1046919 . . . . .	53		
1022729 . . . . .	45	1042926 . . . . .	61	1046920 . . . . .	53		
1022730 . . . . .	44	1042927 . . . . .	61	1046921 . . . . .	54		
1022730 . . . . .	45	1042928 . . . . .	61	1046922 . . . . .	54		
1022731 . . . . .	44	1045451 . . . . .	65	1046923 . . . . .	54		
1022731 . . . . .	45	1046386 . . . . .	43	1046924 . . . . .	53		
1022732 . . . . .	44	1046387 . . . . .	43	1046925 . . . . .	53		
1022732 . . . . .	45	1046388 . . . . .	43	1046926 . . . . .	53		
1022733 . . . . .	44	1046389 . . . . .	43	1046927 . . . . .	53		
1022733 . . . . .	45	1046390 . . . . .	44	1046928 . . . . .	54		
1022734 . . . . .	44	1046390 . . . . .	45	1046929 . . . . .	54		
1022734 . . . . .	45	1046391 . . . . .	44	1046930 . . . . .	51		
1022735 . . . . .	44	1046391 . . . . .	45	1046931 . . . . .	51		
1022735 . . . . .	45	1046392 . . . . .	46	1046932 . . . . .	52		

## Напольное отопление Upronor Home Comfort

### Поиск по артикулу

1000013 . . . . .	87	1006640 . . . . .	123	1030581 . . . . .	98
1000017 . . . . .	96	1009004 . . . . .	103	1030582 . . . . .	98
1000019 . . . . .	87	1009132 . . . . .	96	1030583 . . . . .	98
1000080 . . . . .	96	1009209 . . . . .	98	1030584 . . . . .	98
1000081 . . . . .	96	1009214 . . . . .	100	1030585 . . . . .	98
1000084 . . . . .	96	1009215 . . . . .	100	1032701 . . . . .	103
1000132 . . . . .	113	1009216 . . . . .	124	1032702 . . . . .	99
1000138 . . . . .	113	1009217 . . . . .	101	1033025 . . . . .	83
1000141 . . . . .	123	1009222 . . . . .	92	1033025 . . . . .	94
1000171 . . . . .	121	1009228 . . . . .	87	1033026 . . . . .	83
1000502 . . . . .	106	1009228 . . . . .	92	1033026 . . . . .	94
1000503 . . . . .	106	1009230 . . . . .	87	1034524 . . . . .	100
1000504 . . . . .	106	1009230 . . . . .	92	1035807 . . . . .	124
1000505 . . . . .	106	1009231 . . . . .	87	1042420 . . . . .	99
1000515 . . . . .	107	1009231 . . . . .	92	1042471 . . . . .	99
1000516 . . . . .	118	1009233 . . . . .	103	1042836 . . . . .	95
1000517 . . . . .	118	1013005 . . . . .	113	1044181 . . . . .	92
1000518 . . . . .	107	1013008 . . . . .	113	1045565 . . . . .	105
1000527 . . . . .	106	1013051 . . . . .	102	1045568 . . . . .	105
1000529 . . . . .	107	1013052 . . . . .	102	1045570 . . . . .	107
1000531 . . . . .	109	1013053 . . . . .	102	1045572 . . . . .	106
1000533 . . . . .	109	1013054 . . . . .	102	1046114 . . . . .	106
1000536 . . . . .	110	1013055 . . . . .	102	1046115 . . . . .	106
1000537 . . . . .	110	1013056 . . . . .	102	1046870 . . . . .	121
1000538 . . . . .	107	1013057 . . . . .	102	1047000 . . . . .	102
1000539 . . . . .	110	1013058 . . . . .	102	1047611 . . . . .	88
1001369 . . . . .	123	1013059 . . . . .	102	1047844 . . . . .	116
1002353 . . . . .	122	1013060 . . . . .	102	1047845 . . . . .	117
1002356 . . . . .	118	1013061 . . . . .	102	1047846 . . . . .	118
1004064 . . . . .	124	1013062 . . . . .	101	1047847 . . . . .	118
1005100 . . . . .	100	1013063 . . . . .	101	1047848 . . . . .	118
1005261 . . . . .	83	1013064 . . . . .	101	1048010 . . . . .	110
1005263 . . . . .	84	1013065 . . . . .	101	1048011 . . . . .	111
1005263 . . . . .	95	1013066 . . . . .	101	1048012 . . . . .	111
1005264 . . . . .	84	1013067 . . . . .	101	1048013 . . . . .	112
1005264 . . . . .	95	1013068 . . . . .	101	1048763 . . . . .	118
1005265 . . . . .	84	1013069 . . . . .	101	1057441 . . . . .	103
1005265 . . . . .	95	1013070 . . . . .	101	1057442 . . . . .	103
1005266 . . . . .	84	1013071 . . . . .	101		
1005266 . . . . .	95	1013072 . . . . .	101		
1005266 . . . . .	102	1013127 . . . . .	87		
1005267 . . . . .	85	1013371 . . . . .	88		
1005268 . . . . .	85	1013380 . . . . .	88		
1005274 . . . . .	85	1013719 . . . . .	123		
1005274 . . . . .	94	1013989 . . . . .	103		
1005287 . . . . .	92	1014122 . . . . .	103		
1005576 . . . . .	120	1020518 . . . . .	94		
1005675 . . . . .	120	1020524 . . . . .	94		
1006243 . . . . .	124	1022715 . . . . .	81		
1006250 . . . . .	123	1030580 . . . . .	98		

## Поверхностное отопление и охлаждение Upronor

### Поиск по артикулу

1000138 . . . . .	156	1020524 . . . . .	150	1033689 . . . . .	137
1000297 . . . . .	144	1022341 . . . . .	133	1033691 . . . . .	137
1000298 . . . . .	144	1022983 . . . . .	147	1035807 . . . . .	137
1000299 . . . . .	144	1022984 . . . . .	147	1038188 . . . . .	158
1000300 . . . . .	144	1022985 . . . . .	144	1042836 . . . . .	150
1000311 . . . . .	152	1022986 . . . . .	144	1042942 . . . . .	145
1000312 . . . . .	152	1022988 . . . . .	145	1042943 . . . . .	145
1000313 . . . . .	152	1023448 . . . . .	128	1042944 . . . . .	145
1000314 . . . . .	153	1023448 . . . . .	139	1042945 . . . . .	145
1000516 . . . . .	155	1030134 . . . . .	131	1042946 . . . . .	145
1000517 . . . . .	155	1030135 . . . . .	130	1042947 . . . . .	146
1001369 . . . . .	157	1033625 . . . . .	133	1044809 . . . . .	147
1001373 . . . . .	158	1033631 . . . . .	133	1044810 . . . . .	147
1002356 . . . . .	155	1033632 . . . . .	133	1044811 . . . . .	147
1004030 . . . . .	158	1033633 . . . . .	133	1044812 . . . . .	147
1004064 . . . . .	157	1033634 . . . . .	133	1045315 . . . . .	142
1005100 . . . . .	156	1033635 . . . . .	133	1045316 . . . . .	143
1005263 . . . . .	150	1033636 . . . . .	133	1045317 . . . . .	142
1005264 . . . . .	150	1033637 . . . . .	133	1045318 . . . . .	143
1005265 . . . . .	150	1033638 . . . . .	133	1045319 . . . . .	146
1005267 . . . . .	127	1033639 . . . . .	133	1045320 . . . . .	146
1005284 . . . . .	139	1033640 . . . . .	133	1045323 . . . . .	147
1005286 . . . . .	139	1033641 . . . . .	133	1045324 . . . . .	147
1005287 . . . . .	129	1033642 . . . . .	133	1045325 . . . . .	143
1005287 . . . . .	136	1033643 . . . . .	133	1045326 . . . . .	144
1005289 . . . . .	129	1033644 . . . . .	133	1045327 . . . . .	144
1005290 . . . . .	129	1033645 . . . . .	133	1045328 . . . . .	144
1005290 . . . . .	136	1033646 . . . . .	133	1045813 . . . . .	130
1005291 . . . . .	129	1033647 . . . . .	133	1045815 . . . . .	131
1005291 . . . . .	136	1033648 . . . . .	134	1045816 . . . . .	131
1005295 . . . . .	137	1033649 . . . . .	134	1046740 . . . . .	157
1005296 . . . . .	137	1033650 . . . . .	134	1046748 . . . . .	140
1005297 . . . . .	137	1033652 . . . . .	134	1046749 . . . . .	140
1005298 . . . . .	137	1033653 . . . . .	134	1047319 . . . . .	149
1005358 . . . . .	128	1033654 . . . . .	134	1047320 . . . . .	149
1006250 . . . . .	158	1033656 . . . . .	134	1047321 . . . . .	149
1008334 . . . . .	158	1033657 . . . . .	134	1047615 . . . . .	128
1009006 . . . . .	130	1033659 . . . . .	135	1047615 . . . . .	139
1009006 . . . . .	136	1033660 . . . . .	135	1047618 . . . . .	128
1009006 . . . . .	140	1033661 . . . . .	135	1047618 . . . . .	139
1009222 . . . . .	129	1033662 . . . . .	135	1047844 . . . . .	153
1009222 . . . . .	136	1033663 . . . . .	135	1047845 . . . . .	154
1009230 . . . . .	128	1033664 . . . . .	135	1047846 . . . . .	155
1009230 . . . . .	149	1033666 . . . . .	135	1047847 . . . . .	155
1009231 . . . . .	128	1033667 . . . . .	135	1047848 . . . . .	155
1009231 . . . . .	149	1033668 . . . . .	135	1048763 . . . . .	155
1009233 . . . . .	130	1033672 . . . . .	134		
1013719 . . . . .	157	1033673 . . . . .	135		
1020506 . . . . .	149	1033675 . . . . .	135		
1020518 . . . . .	150	1033676 . . . . .	135		

# Теплоизолированные трубы Upronor

## Поиск по артикулу

1001235 . . . . .	168	1018111 . . . . .	165	1018328 . . . . .	172	1029130 . . . . .	177
1001240 . . . . .	168	1018112 . . . . .	165	1018329 . . . . .	172	1029131 . . . . .	177
1001245 . . . . .	168	1018113 . . . . .	165	1018330 . . . . .	172	1029132 . . . . .	177
1001250 . . . . .	169	1018114 . . . . .	165	1018331 . . . . .	172	1029133 . . . . .	177
1001374 . . . . .	180	1018115 . . . . .	165	1018332 . . . . .	172	1029134 . . . . .	176
1001376 . . . . .	180	1018116 . . . . .	165	1018333 . . . . .	172	1029135 . . . . .	176
1001378 . . . . .	180	1018118 . . . . .	164	1018334 . . . . .	172	1029136 . . . . .	176
1001426 . . . . .	169	1018119 . . . . .	164	1018335 . . . . .	172	1029137 . . . . .	176
1001428 . . . . .	169	1018120 . . . . .	164	1018336 . . . . .	171	1029138 . . . . .	175
1004006 . . . . .	180	1018121 . . . . .	164	1018338 . . . . .	171	1029139 . . . . .	175
1004014 . . . . .	180	1018122 . . . . .	164	1018339 . . . . .	171	1029140 . . . . .	175
1004015 . . . . .	180	1018123 . . . . .	164	1018340 . . . . .	171	1029141 . . . . .	175
1004033 . . . . .	180	1018134 . . . . .	165	1018341 . . . . .	171	1029142 . . . . .	175
1004034 . . . . .	179	1018135 . . . . .	165	1018342 . . . . .	171	1029143 . . . . .	175
1004036 . . . . .	180	1018136 . . . . .	165	1018343 . . . . .	171	1029144 . . . . .	175
1004038 . . . . .	180	1018137 . . . . .	165	1018345 . . . . .	173	1029145 . . . . .	175
1004043 . . . . .	179	1018138 . . . . .	165	1018346 . . . . .	173	1029146 . . . . .	175
1004061 . . . . .	180	1018259 . . . . .	166	1018347 . . . . .	173	1034173 . . . . .	164
1004063 . . . . .	180	1018260 . . . . .	166	1018348 . . . . .	173	1034174 . . . . .	164
1004064 . . . . .	178	1018261 . . . . .	166	1018350 . . . . .	173	1034175 . . . . .	164
1006634 . . . . .	178	1018266 . . . . .	166	1018351 . . . . .	173	1034176 . . . . .	164
1006635 . . . . .	178	1018267 . . . . .	166	1018352 . . . . .	173	1034180 . . . . .	164
1008334 . . . . .	180	1018268 . . . . .	166	1018353 . . . . .	173	1034185 . . . . .	164
1008671 . . . . .	168	1018269 . . . . .	166	1018355 . . . . .	173	1034186 . . . . .	164
1008673 . . . . .	168	1018275 . . . . .	166	1018356 . . . . .	173	1034187 . . . . .	164
1008678 . . . . .	168	1018276 . . . . .	166	1018357 . . . . .	173	1034188 . . . . .	164
1008681 . . . . .	168	1018277 . . . . .	166	1018358 . . . . .	173	1034202 . . . . .	166
1008683 . . . . .	168	1018302 . . . . .	174	1018359 . . . . .	174	1034203 . . . . .	166
1008686 . . . . .	169	1018303 . . . . .	174	1018360 . . . . .	174	1034204 . . . . .	166
1008688 . . . . .	169	1018304 . . . . .	174	1018362 . . . . .	174	1034213 . . . . .	162
1008695 . . . . .	169	1018305 . . . . .	174	1018364 . . . . .	174	1034214 . . . . .	162
1008696 . . . . .	169	1018306 . . . . .	167	1018368 . . . . .	174	1034215 . . . . .	162
1008708 . . . . .	169	1018307 . . . . .	167	1018371 . . . . .	174	1034216 . . . . .	162
1008709 . . . . .	169	1018308 . . . . .	167	1018372 . . . . .	174	1034222 . . . . .	162
1008712 . . . . .	169	1018309 . . . . .	167	1018374 . . . . .	174	1034224 . . . . .	161
1008713 . . . . .	169	1018310 . . . . .	163	1018375 . . . . .	174	1034225 . . . . .	161
1008730 . . . . .	170	1018310 . . . . .	167	1018376 . . . . .	174	1034226 . . . . .	161
1008732 . . . . .	170	1018312 . . . . .	163	1018384 . . . . .	167	1034227 . . . . .	161
1008866 . . . . .	170	1018312 . . . . .	167	1022281 . . . . .	174	1034228 . . . . .	161
1008867 . . . . .	170	1018313 . . . . .	167	1023012 . . . . .	171	1034229 . . . . .	161
1009035 . . . . .	174	1018314 . . . . .	163	1023013 . . . . .	171	1034230 . . . . .	162
1009037 . . . . .	174	1018315 . . . . .	163	1023017 . . . . .	171	1034231 . . . . .	162
1009040 . . . . .	174	1018315 . . . . .	167	1023018 . . . . .	171	1034232 . . . . .	162
1009041 . . . . .	174	1018316 . . . . .	163	1023170 . . . . .	171	1034233 . . . . .	162
1009042 . . . . .	174	1018322 . . . . .	174	1025830 . . . . .	170	1034234 . . . . .	162
1013719 . . . . .	178	1018323 . . . . .	174	1025834 . . . . .	170	1034235 . . . . .	162
1013721 . . . . .	178	1018324 . . . . .	174	1025883 . . . . .	170	1034236 . . . . .	162
1014334 . . . . .	178	1018325 . . . . .	174	1025885 . . . . .	170	1034239 . . . . .	163
1018109 . . . . .	165	1018326 . . . . .	167	1027489 . . . . .	171	1034240 . . . . .	163
1018110 . . . . .	165	1018327 . . . . .	167	1029129 . . . . .	177	1034241 . . . . .	163

1034242 . . . . .	163	1042866 . . . . .	168	1046408 . . . . .	180
1034243 . . . . .	163	1042867 . . . . .	168	1046477 . . . . .	177
1034244 . . . . .	163	1042868 . . . . .	169	1046478 . . . . .	177
1034245 . . . . .	161	1042869 . . . . .	169	1046738 . . . . .	179
1034246 . . . . .	161	1042870 . . . . .	169	1046739 . . . . .	179
1034247 . . . . .	161	1042871 . . . . .	169	1046740 . . . . .	179
1034253 . . . . .	162	1042872 . . . . .	169	1046750 . . . . .	177
1034254 . . . . .	162	1042873 . . . . .	169	1046751 . . . . .	177
1034255 . . . . .	162	1042874 . . . . .	169	1047013 . . . . .	176
1034256 . . . . .	162	1042875 . . . . .	169	1047014 . . . . .	176
1034257 . . . . .	162	1042876 . . . . .	169	1047015 . . . . .	176
1034258 . . . . .	162	1042877 . . . . .	168	1047016 . . . . .	176
1034259 . . . . .	162	1042878 . . . . .	168	1047017 . . . . .	176
1034260 . . . . .	162	1042879 . . . . .	168	1047018 . . . . .	176
1034261 . . . . .	162	1042921 . . . . .	177	1047019 . . . . .	176
1034262 . . . . .	162	1042922 . . . . .	177	1047020 . . . . .	176
1034267 . . . . .	161	1042970 . . . . .	172	1047021 . . . . .	176
1034268 . . . . .	161	1042972 . . . . .	172	1047022 . . . . .	176
1034269 . . . . .	161	1042973 . . . . .	172	1047023 . . . . .	176
1034270 . . . . .	161	1042974 . . . . .	172	1047024 . . . . .	176
1034271 . . . . .	161	1042979 . . . . .	172	1047026 . . . . .	176
1034272 . . . . .	162	1042980 . . . . .	172	1047862 . . . . .	170
1034273 . . . . .	162	1042981 . . . . .	172	1047863 . . . . .	170
1034274 . . . . .	162	1042982 . . . . .	172	1047866 . . . . .	171
1034280 . . . . .	163	1042983 . . . . .	172	1047867 . . . . .	171
1034282 . . . . .	163	1042984 . . . . .	172	1048687 . . . . .	160
1034283 . . . . .	163	1042985 . . . . .	172	1048688 . . . . .	160
1034284 . . . . .	161	1042986 . . . . .	172	1048689 . . . . .	160
1034286 . . . . .	163	1042987 . . . . .	172	1048690 . . . . .	160
1034302 . . . . .	167	1044013 . . . . .	164	1048691 . . . . .	160
1034303 . . . . .	167	1044014 . . . . .	164	1048692 . . . . .	160
1034305 . . . . .	167	1044015 . . . . .	164	1048693 . . . . .	160
1034306 . . . . .	167	1044016 . . . . .	164	1048694 . . . . .	160
1034308 . . . . .	167	1044017 . . . . .	164	1048695 . . . . .	160
1034312 . . . . .	167	1044018 . . . . .	164	1048696 . . . . .	160
1035935 . . . . .	160	1044019 . . . . .	164	1048697 . . . . .	160
1035953 . . . . .	162	1044020 . . . . .	164	1048698 . . . . .	160
1036012 . . . . .	167	1044029 . . . . .	163	1048699 . . . . .	160
1036014 . . . . .	167	1044066 . . . . .	160	1048700 . . . . .	160
1036036 . . . . .	164	1044493 . . . . .	170	1048702 . . . . .	160
1036059 . . . . .	163	1044993 . . . . .	168	1048703 . . . . .	161
1036248 . . . . .	163	1045464 . . . . .	168	1044126* . . . . .	160
1038188 . . . . .	180	1045489 . . . . .	168		
1042310 . . . . .	161	1045490 . . . . .	168		
1042755 . . . . .	180	1045875 . . . . .	165		
1042840 . . . . .	168	1045876 . . . . .	165		
1042858 . . . . .	168	1045877 . . . . .	165		
1042859 . . . . .	168	1045878 . . . . .	165		
1042860 . . . . .	169	1045879 . . . . .	165		
1042861 . . . . .	169	1045880 . . . . .	165		
1042862 . . . . .	169	1045881 . . . . .	165		
1042863 . . . . .	169	1045882 . . . . .	165		
1042864 . . . . .	169	1045883 . . . . .	165		
1042865 . . . . .	168	1046407 . . . . .	180		

## Септики Уроног для коттеджного строительства

### Поиск по артикулу

1003520 . . . . .	191	1003546 . . . . .	189	1003559 . . . . .	183	1003600 . . . . .	183
1003521 . . . . .	187	1003546 . . . . .	189	1003561 . . . . .	190	1003601 . . . . .	187
1003535 . . . . .	191	1003549 . . . . .	185	1003561 . . . . .	190	1003604 . . . . .	191
1003537 . . . . .	185	1003549 . . . . .	186	1003562 . . . . .	190	1003605 . . . . .	187
1003537 . . . . .	185	1003550 . . . . .	185	1003563 . . . . .	188	1003606 . . . . .	183
1003537 . . . . .	185	1003550 . . . . .	186	1003565 . . . . .	190	1003663 . . . . .	191
1003537 . . . . .	185	1003550 . . . . .	189	1003566 . . . . .	185	1003831 . . . . .	189
1003537 . . . . .	188	1003551 . . . . .	185	1003566 . . . . .	185	1003831 . . . . .	189
1003537 . . . . .	189	1003551 . . . . .	186	1003566 . . . . .	185	1003833 . . . . .	189
1003538 . . . . .	185	1003552 . . . . .	185	1003566 . . . . .	185	1044001 . . . . .	185
1003538 . . . . .	185	1003552 . . . . .	186	1003566 . . . . .	188	1044001 . . . . .	185
1003538 . . . . .	185	1003555 . . . . .	185	1003566 . . . . .	189	1044001 . . . . .	185
1003538 . . . . .	185	1003555 . . . . .	185	1003568 . . . . .	182	1044001 . . . . .	185
1003538 . . . . .	187	1003555 . . . . .	185	1003569 . . . . .	183	1044001 . . . . .	187
1003538 . . . . .	189	1003555 . . . . .	185	1003574 . . . . .	183	1044001 . . . . .	189
1003539 . . . . .	185	1003555 . . . . .	187	1003575 . . . . .	183	1044250 . . . . .	188
1003539 . . . . .	185	1003555 . . . . .	189	1003577 . . . . .	185	1048256 . . . . .	182
1003539 . . . . .	185	1003556 . . . . .	185	1003577 . . . . .	185		
1003539 . . . . .	185	1003556 . . . . .	185	1003577 . . . . .	185		
1003539 . . . . .	188	1003556 . . . . .	187	1003577 . . . . .	185		
1003539 . . . . .	189	1003557 . . . . .	188	1003577 . . . . .	187		
1003540 . . . . .	188	1003558 . . . . .	188	1003577 . . . . .	189		