



**VELUX®**

# Каталог продукции 2011



Ассортимент  
Сроки поставки  
Описания  
Рекомендации

# Заказ продукции по каталогу

## Описание продукции

По каждой модели в каталоге имеется следующая информация: описание потребительских и технических свойств, выпускаемые размеры, сроки поставки, особенности применения и монтажа, а также список сопутствующей продукции.

По каждому комплекту - описание особенностей применения, состав комплекта, выпускаемые размеры.

Описание потребительских и технических свойств продукции, входящей в состав решений можно найти в разделе отдельной продукции.

Цены на продукцию уточняйте на сайте [www.velux.ru](http://www.velux.ru) и в Отделе по работе с клиентами.

## Схема размещения заказа на отдельную продукцию

При заказе отдельной продукции необходимо указывать:  
Код продукции + размер + вариант.

### GGL C02 3073

## Схема размещения заказа на комплексное решение

При заказе комплекта необходимо указывать:  
Название серии + название комплекта + размер + тип кровли + код цвета шторы (если есть варианты).

### Гостиная «Оптимум» для профилированной кровли, M08, штора 0002

Частные клиенты могут совершить покупку у одного из наших дилеров. Полный список представлен на сайте [www.velux.ru](http://www.velux.ru), адрес ближайшего можно узнать в Отделе по работе с клиентами.

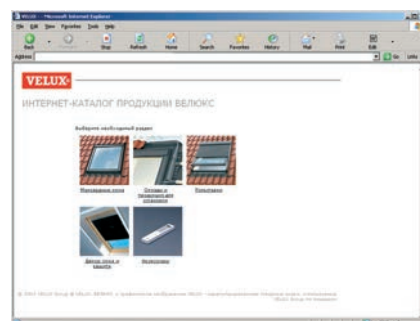

## Заказ через Интернет (только для дилеров)

Разместить онлайн заказ Вы можете на нашем сайте [www.VELUX.ru](http://www.VELUX.ru). С помощью данного инструмента Вы получите возможность быстро и легко разместить заказы на продукцию VELUX. Для доступа в секцию интернет-заказа продукции Вам необходимо получить пароль в Отделе по работе с клиентами.

GGL Код окна/продукции.  
3173 Вариант (окно с медными накладками и многофункциональным стеклопакетом).  
C02 Размер.

Код окна	Размер (ширина и высота) см								
		C02	C04	F04	F06	F08	M04	M06	M08
<b>GGL 3073</b>	Алюминиевые накладки								
<b>GGL 3173</b>	Медные накладки								
<b>GGL 3041</b>	Антивандалный стеклопакет, алюминиевые накладки	нет		нет		нет			
<b>GGL 3065</b>	Двухкамерный стеклопакет, алюминиевые накладки					нет			

Модели, размеры и варианты, которых постоянно есть в наличии на центральном складе.

Срок поставки на центральный склад:

- 4 недели;
- 5 недель;
- 6 недель;
- 7 недель;
- 8 недель.

Пожалуйста, учтите также срок поставки с центрального склада в Ваш регион или город.

2	Как оформить заказ
4	Наши преимущества
5-7	Выбор, монтаж, эксплуатация окон
8-15	Комплексные решения
16-55	Мансардные окна
18	Стеклопакеты
20	GGL "Классика" деревянное окно
22	GGU влагостойкое окно
24	GGL/GGU Integra "умное" окно с интегрированным электрооборудованием
26	GGL/GGU Solar на солнечной батарее
28	GPL "Панорама" деревянное окно с двумя типами открывания
30	GPU влагостойкое окно с двумя типами открывания
32	GZL "Эконом" деревянное окно
34	GTL аварийный выход на крышу
36	GXL выход на крышу
38	GVT окно-люк
40	TWR/TWF/TLR/TLF Световой туннель
42	GDL Cabrio окно-балкон
44	GEL, VEA/VEB/VEC терраса
46	GIL/GIU дополнительные нижние элементы
47	GID/GIV/GIR дополнительные верхние элементы
48	VFE/VIU карнизные окна
50	VFA/VFB фасадные окна
52	CVP/CFP Зенитные окна
54	Система дымоудаления
56-83	Оклады
58	EDW/EDS Оклады для одиночной установки
62	EKW/EKS Оклады для комбинированной установки
66	EBW/EBS Сдвоенные оклады
68	EFW/EFS Оклады для карнизных/фасадных окон
72	ETW/ETS Оклады для дополнительных нижних элементов
74	Оклады для окна-балкона
76	Оклады для Террасы
78	Оклады для дополнительных верхних элементов-
80	EAW/EAS, EUW Оклады для увеличения угла монтажа окон
82	Оклады для установки окон через конек
84-87	Продукция для профессиональной установки
88-99	Шторы, жалюзи, рольставни и аксессуары
90	DKL/DML/DFD/DSL Затемняющая штора "Сиеста"
92	RHL/RFL/RML/RSL Рулонная штора
94	FHL/FHC/FPL Штора-плиссе
96	PAL/PML Жалюзи
98	MHL/MML/MSL/MAL Маркизет
100	SCL/SML/SSL Рольставни
102	ZIL москитная сетка
104-109	Дистанционное управление
106	Ручное управление
108	Электроуправление
111	Аксессуары
112	Заказ запчастей
114	Наша поддержка

# Содержание

# Наши преимущества



## 1 70 лет опыта

Мы изобрели мансардное окно VELUX в 1941 году и все эти годы занимается совершенствованием именно этой продукции. За 70 лет накоплен уникальный опыт применения в разных странах мира, различных климатических зонах и самых экстремальных погодных условиях.

## 2 Датское качество

Датские товары славятся стильным дизайном, высоким качеством и надежностью. Мы испытываем свою продукцию на прочность в специальной аэродинамической трубе, обрушивая на окна шквальный ураганный ветер и проливной дождь. И продаем только проверенную продукцию. Все производства VELUX в 11 странах следуют единым технологиям и стандартам качества (VELUX Manufacturing Model).



## 3 Клееная древесина

При производстве окон VELUX используется клееная древесина. Это обеспечивает прочность и устойчивость конструкции окна при температурных перепадах (окно не «ведет»).

## 4 Удобное открывание окна

Ручка для открывания окна ВЕЛЮКС расположена с верхней части окна. Это эргономично и удобно, поскольку позволяет легко пользоваться окном практически на любой высоте, в том числе в сочетании с телескопическим стержнем. Кроме того, именно такое расположение ручки предусмотрено ГОСТом (ГОСТ 30734-2000, п. 4.3.10).

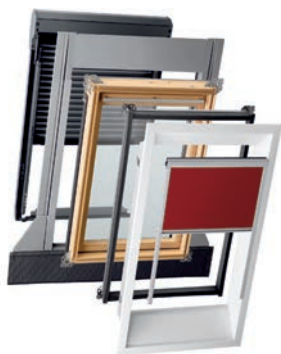

## 5 Широкий ассортимент

Сегодня VELUX – это не просто мансардное окно (и даже не ассортимент из 25 моделей окон). Мы комплексно подходим к вопросу комфорта и хорошего самочувствия человека в мансарде. Поэтому предлагаем все необходимые аксессуары для контроля климата в мансарде. 130 расцветок штор/жалюзи, аксессуары для монтажа и отделки, дистанционное управление, системы дымоудаления и другие полезные опции.

## 6 Простота навигации в ассортименте

Для различных мансардных помещений (спальни, ванной, гостиной) мы сформировали готовые комплекты продукции. Они обеспечивают отличное освещение, вентиляцию, декор и здоровый микроклимат в мансарде зимой и летом – и при этом учитывают особенности каждого типа помещения. Выбирать продукцию VELUX стало просто!



## 7 Безопасные стекла

Все мансардные окна VELUX (кроме GVT, VLT, GZL) оснащены стеклом «триплекс». Его трудно разбить, а при сильном ударе оно не осыпается. Наружное стекло закаленное. Оно выдерживает снежные нагрузки и град.

## 8 «Самоочистка» окна

На наружном стекле нанесено гидрофильное покрытие Easy Clean на основе диоксида титана. Солнечные лучи разлагают органическую грязь на поверхности окна, а дождь легко и ровно смывает остатки, без подтеков и пятен. Окно фактически моется самостоятельно!



## 9 Проверено российским климатом

И все же самое главное испытание – наш российский климат, с его дождями, снегами, морозами и частыми перепадами температур через ноль. Вот уже 20 лет окна VELUX успешно используются во всех регионах и климатических зонах России, от Калининграда до Якутска и от Сочи до Мурманска.

## 10 Только экологичные материалы и технологии

Производство нашей продукции экологично не только с точки зрения используемых материалов, но и с точки зрения минимизации воздействия на окружающую среду. VELUX участвует в разработке технологий и архитектурно-строительных решений, снижающих потребление энергии и выбросы парниковых газов.



# Советы по выбору окон

## Типы мансардных окон VELUX

### 1 Окна с открыванием по центральной оси

Удобная ручка в верхней части окна позволяет установить его на оптимальной высоте, а также разместить под окном мебель.

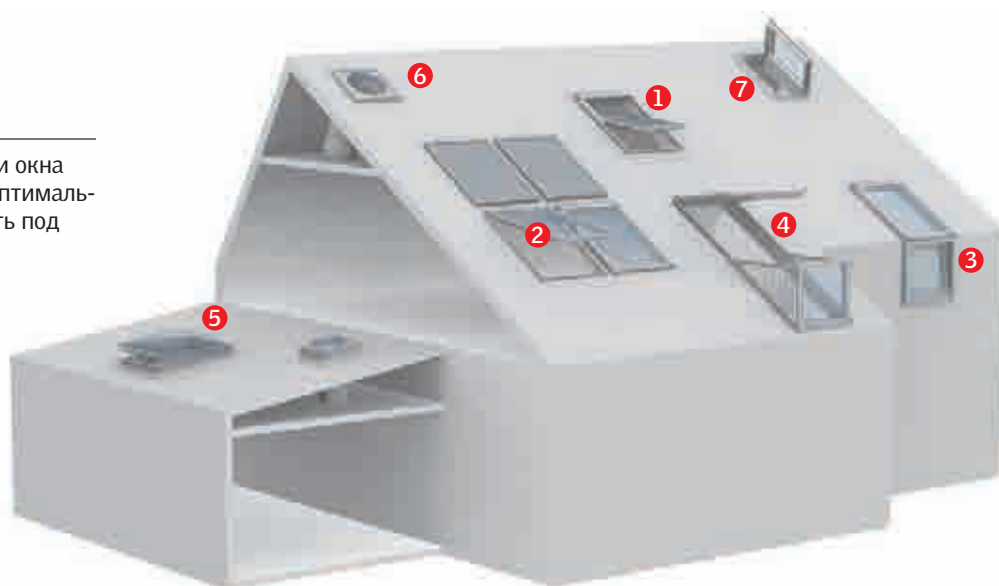

### 2 Окна с комбинированным открыванием

«Панорама» – идеальное решение для кровель с малым уклоном. Два способа открывания для великолепного обзора: по центральной и верхней оси (на 45°). Может использоваться в качестве аварийного и эксплуатационного выхода.

### 4 Окно-балкон и терраса

Хотите создать шикарную комнату в мансарде на зависть соседям? Тогда окно-балкон или терраса VELUX – то, что вам нужно. Потрясающие решения и впечатляющие интерьеры.

### 6 Световой туннель

Позволит вам сделать светлыми и комфортными те комнаты, где установка фасадных или мансардных окон невозможна.

### 3 Дополнительные нижние и верхние элементы

Для создания самых впечатляющих интерьеров и обеспечения максимального обзора можно подобрать различные комбинации мансардных окон с дополнительными нижними и верхними элементами.

### 5 Зенитные окна

Решение VELUX для плоских кровель. Дополнительное освещение помещений, расположенных непосредственно под плоской или малоуклонной кровлей.

### 7 Выходы на крышу

Для помещений, где необходим выход на крышу, стоит подобрать специальные окна (GPL, GTL, GXL). Все выходы снаружи выглядят как обычные мансардные окна VELUX и будут гармонировать с другими окнами в вашем доме.

## Выбор размера и количества окон



Главный принцип подсчета – 10:1 (на каждые 10 м<sup>2</sup> помещения – минимум 1 м<sup>2</sup> остекления).

Для детской, гостиной и зимнего сада нужно больше света (10:1,5 или даже 10:2).

Высота окна обычно выбирается в зависимости от угла наклона кровли. Чем более пологая кровля, тем длиннее/ выше должно быть окно.

Например, если уклон кровли – 30°, лучше использовать окно высотой не менее 140 см. Ширина окна должна быть на 4-6 см меньше расстояния между стропилами.

Окна можно устанавливать парами и в группы по 3-4-6 и более штук.

# Рекомендации по устройству кровель, монтажу и эксплуатации мансардных окон (с учетом особенностей периода снегопадов)

## Высота установки

Оптимальная высота установки – 90-110 см от пола до нижней границы прозрачной части окна. Такая высота установки позволяет обеспечить прекрасный вид из окна как стоящему, так и сидящему человеку. При этом от пола до верха окна должно быть от 200 до 220 см.

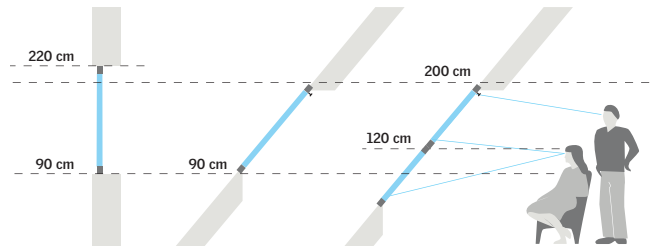

## Подгонка стропил

Для установки в готовую кровлю проще всего выбрать окно, ширина которого подходит под имеющееся расстояние между стропилами. Однако шаг стропил не должен ограничивать клиента в выборе, для установки окна желаемого размера достаточно произвести несложную подгонку стропил. Наиболее распространенные способы подгонки стропил приведены на рисунках.

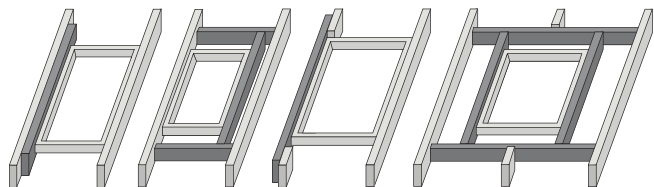

Шаг стропил на 5-10 см больше необходимого

Шаг стропил превышает необходимый на 10 и более сантиметров.

Шаг стропил на 5-10 см меньше необходимого.

Шаг стропил меньше необходимого на 10 и более сантиметров.

## Откосы

Форма откосов должна быть «открытой», то есть верхняя плоскость должна быть параллельна полу, а нижняя – перпендикулярно полу. Это необходимо для правильной циркуляции воздуха под окном.

## Отопительные приборы

Установите приборы отопления непосредственно под окном. Это способствует омыванию внутренней поверхности окна теплым воздухом, что предотвращает выпадение конденсата в верхней и нижней зонах окна.



Неправильная установка



Правильная установка

Правильная циркуляция воздуха благодаря расположению прибора отопления под окном и «открытой» форме откоса.

## Тепло-, гидро- и пароизоляция

Установите вокруг окна сплошные тепло- и гидро- и пароизоляционные контуры. В частности, рекомендуем выполнить сплошное утепление откосов мягкими теплоизоляционными материалами (например, базальтовой и стекловатой), а также применять комплект BDX 2000 для надежного теплоизоляционного стыка, не допуская при этом зазоров. Наличие зазоров приводит к образованию мостиков холода и к образованию конденсата на поверхности оконного откоса.

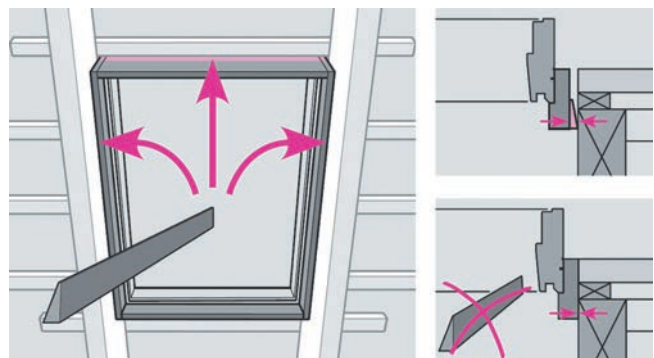

### Очистка снега

Своевременно расчищайте снег вокруг окна – особенно под окном. Если расчистка снега не осуществляется, это может привести к образованию «ледяного мешка», который препятствует естественному стоку талой воды. В результате вода накапливается, уровень ее поднимается, что в конечном итоге повышает риск ее проникновения внутрь дома. Мансардные окна ВЕЛЮКС рассчитаны на защиту от обильных осадков – в частности, они тестируются в аэродинамической трубе на противостояние шквальному ветру и ливневому дождю. Но ни кровельные сооружения, ни окна не рассчитаны на длительное удержание стоячей воды.

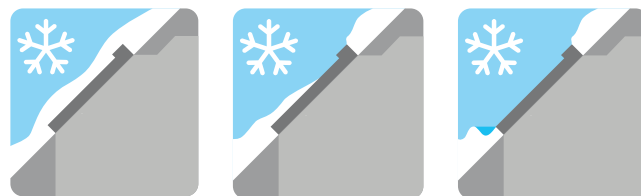

### Как избежать снежных мешков

Располагайте мансардные окна на расстоянии минимум 500 мм от препятствий (ендов, вентиляционных и каминных труб и др.). Зимой снег скапливается в местах перелома крыши, что приводит к образованию так называемых «снежных мешков», которые могут быть причиной проникновения воды сквозь конструкции крыши.



### Обогрев кровли

Используйте системы кабельного обогрева, чтобы не допустить скопления снега вокруг окна и образования сосулек на карнизе окна и льда в вентиляционном пространстве.

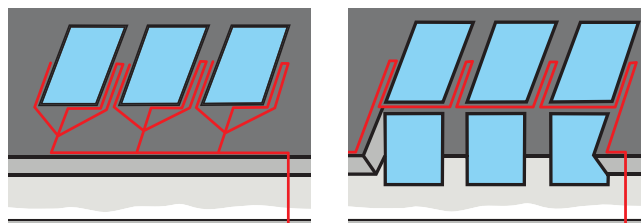

### Вентиляция кровли

Предусмотрите вентиляционный зазор в кровельной конструкции с отверстиями для входа и выхода воздуха. Для обеспечения вентиляции вокруг мансардного окна выполните отверстия в конструкционном слое (контробрешенке) согласно инструкции по установке. Это необходимо для непрерывной вентиляции подкровельного пространства и предотвращения образования конденсата.

### Установка снегозадержателей

Устанавливайте снегозадержатели над мансардными окнами, для защиты от засыпания снегом.

### Проветривание помещения

Регулярно проветривайте помещение (3-4 раза в день по 5-7 минут). Особенно важно тщательно соблюдать эту рекомендацию в течение года после окончания отделочных работ. Это позволяет снизить избыточную влажность в помещении – для избежания конденсации в холодный зимний период.





## Комплексное решение – 6 элементов комфорта:

### 1 Мансардное окно

Для света, свежего воздуха, вида на природу. Надежно защищает от дождя, снега, ветра и града.

### 2 Штора/жалюзи

Для декора и "климат-контроля". Летом затемняет и защищает от жары. Зимой помогает сберечь тепло. Дополнительно можно установить москитную сетку.

### 3 Откос (отделка)

Для качественной внутренней отделки вокруг окна – без зазоров и гвоздей. Раскрытая форма откоса способствует лучшему освещению и правильной циркуляции воздуха.





4

#### 4 Изоляционный оклад

Для водонепроницаемого соединения окна и кровли, эффективного отвода воды вокруг окна.

5

#### 5 Рольставни/ маркиzet

Для защиты от жары и перегрева помещения летом. Рольставни также снижают риск несанкционированного проникновения в помещение. Зимой помогают сберечь тепло.

6

#### 6 Гидро- и теплоизоляция

Для защиты от холода, промерзаний и протечек и обеспечения надежного и простого монтажа.

В этом каталоге представлены 12 решений (готовых комплектов) для мансард. Но это только начало... Следуя принципу «6 элементов», вы можете создать свое комплексное решение!

# Решения для гостиной в мансарде

В гостиной мы рекомендуем установить мансардное окно с панорамным обзором, штору «Дуо» (2 в одном: штора-плиссе и штора-«Сиеста» со 100% затемнением), наружный маркизет для защиты от жары, аксессуары для надежного монтажа (оклад, гидро- и теплоизоляция) и откос/отделку. Всего 6 элементов (плюс можно установить москитную сетку). Приводим 3 варианта комплектации.



Экономичный вариант для дачи с возможностью круглогодичного проживания. Особенности: экономичное деревянное окно с энергосберегающим стеклопакетом и заклеенным стеклом, а также с недорогой рулонной шторой. Предусмотрены аксессуары для надежной установки фирменная пароизоляция.

#### Что включено в комплект:

- Окно «Эконом» (GZL)
- Монтажный пакет (EDW/EDS, BDX)
- Пароизоляция (BBX)
- Рулонная штора (RHL)



Практичный вариант. Особенность: включает деревянное окно GPL «Панорама» с комбинированным открыванием (по центральной оси и вперед-вверх для отличного обзора).

#### Что включено в комплект:

- Окно «Панорама» (GPL)
- Монтажный пакет (EDW/EDS, BDX)
- Откосы (LSC)
- Маркизет (MHL)
- Штора «Дуо» (DFD)



<b>F06</b> 66x118	<b>M04</b> 78x98	<b>M06</b> 78x118	<b>M08</b> 78x140
<b>M10</b> 78x160	<b>P08</b> 94x140	<b>S06</b> 114x118	<b>S08</b> 114x140

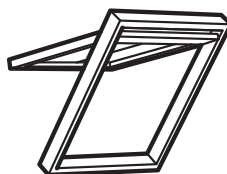

<b>M06</b> 78x118	<b>M08</b> 78x140	<b>M10</b> 78x160
<b>P08</b> 94x140	<b>S06</b> 114x118	<b>S08</b> 114x140





Вариант для ценителей полного комфорта и современных технологий. Особенность: включает «умное» деревянное окно GGL Integra® с дистанционным управлением и датчиком дождя, стильную рулонную штору и маркизет (все с автоматическим управлением). Можно подключить к системе «Умный дом» io-homecontrol.

**Что включено в комплект:**

- «Умное» окно (GGL Integra)
- Монтажный пакет (EDW/EDS, BDX)
- Откосы (LSC)
- Маркизет с электроприводом (MML)
- Штора рулонная с электроприводом (RML)

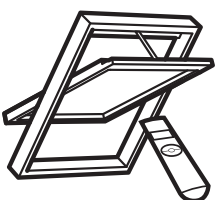

<b>F06</b> 66x118	<b>M04</b> 78x98	<b>M06</b> 78x118	<b>M08</b> 78x140
<b>M10</b> 78x160	<b>P08</b> 94x140	<b>S06</b> 114x118	<b>S08</b> 114x140



Шикарное дизайнерское решение для гостиной класса "люкс". Особенность: включает окно-балкон «Кабрио» (GDL) в комбинации с панорамным окном и нижним элементом.. Эффектно смотрится как изнутри, так и в крыше, позволяет выйти на природу за несколько секунд. В оба оконных проема установлено по шторе «Дуо» и по маркизету.

**Что включено в комплект:**

- Окно-балкон Кабрио (GDL) и окно «Панорама» (GPL) + дополнительный нижний элемент (GIL)
- Монтажный пакет (EKW/EKS, ETW/ETS, ETX, 4 BDX)
- Откосы (2 LSC, 2 LLC)
- Маркизеты (2 MHL, MAG, MAD)
- Шторы «Дуо» (4 DFD)

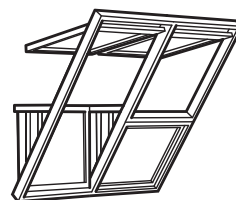

<b>P10/P19/P34</b> 94x160/94x252/94x92
---

# Решения для спальни и детской в мансарде

Для спальни и детской рекомендуем окна с вентиляцией и безопасным стеклопакетом «триплекс». Для контроля освещения предлагаем затемняющую штору «Сиеста» или рулонную, для защиты от жары и шума – рольставни или маркизет. Не забудьте о москитной сетке. Плюс аксессуары для надежного монтажа (оклад и гидро/теплоизоляция) и откос. Всего 7 элементов. Приводим 3 варианта комплектации.



Экономичный вариант для уютной дачной спальни. Особенности: экономичное деревянное окно с энергосберегающим стеклопакетом и заклеенным стеклом, затемняющая штора и москитная сетка для комфорта и хорошего сна. Предусмотрены аксессуары для надежной установки, фирменная пароизоляция.

#### Что включено в комплект:

- Окно «Эконом» (GZL)
- Монтажный пакет (EDW/EDS, BDX)
- Пароизоляция (BBX)
- Затемняющая штора «Сиеста» (DKL)
- Москитная сетка (ZIL)



<b>F06</b> 66x118	<b>M04</b> 78x98	<b>M06</b> 78x118	<b>M08</b> 78x140
<b>M10</b> 78x160	<b>P08</b> 94x140	<b>S06</b> 114x118	<b>S08</b> 114x140



Практичный вариант для ценителей уюта и комфорта. Особенности: деревянное окно с безопасным стеклопакетом «триплекс»; штора и маркизет – с ручным управлением. Если окно стоит высоко, дополнительно рекомендуем стержень или шнур для открывания.

#### Что включено в комплект:

- Окно «Классика» (GGL)
- Монтажный пакет (EDW/EDS, BDX)
- Откосы (LSC)
- Маркизет (MHL)
- Затемняющая штора «Сиеста» (DKL)
- Москитная сетка (ZIL)



<b>F06</b> 66x118	<b>M04</b> 78x98	<b>M06</b> 78x118	<b>M08</b> 78x140
<b>M10</b> 78x160	<b>P08</b> 94x140	<b>S06</b> 114x118	<b>S08</b> 114x140





Открывайте окна и шторы, не вставая с кровати!  
 Особенности варианта: «Умное» окно GGL Integra® с дистанционным управлением и датчиком дождя; рулонная штора с электроприводом для приглушенного света. Автоматические рольставни для затемнения и защиты от жары и шума. Можно программировать время открывания и проветривания.

Все для уюта, хорошего сна и уединения. Особенности: комбинация из 2 окон бок о бок интересно смотрится в интерьере. Красивое оформление окон шторами "Дуо" (затемняющая и плиссе в одной). Благодаря маркизету в помещении будет комфортно даже в жару.

**Что включено в комплект:**

- «Умное» окно (GGL Integra)
- Монтажный пакет (EDW/EDS, BDX)
- Откосы (LSC)
- Рольставни с электроприводом (SML)
- Штора рулонная с электроприводом (RML)
- Москитная сетка (ZIL)

**Что включено в комплект:**

- Окно «Классика» (2 GGL)
- Монтажный пакет (2 EKW/EKS, 2 BDX)
- Откосы (2 LSC)
- Маркизеты (2 MHL)
- Штора «Дуо» (2DFD)

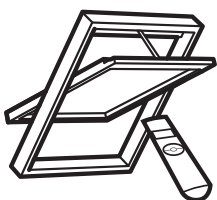

<b>F06</b> 66x118	<b>M04</b> 78x98	<b>M06</b> 78x118	<b>M08</b> 78x140
<b>M10</b> 78x160	<b>P08</b> 94x140	<b>S06</b> 114x118	<b>S08</b> 114x140

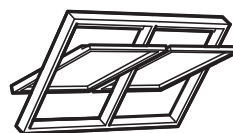

<b>M06</b> 78x118	<b>M08</b> 78x140	<b>M10</b> 78x160
<b>P08</b> 94x140	<b>S06</b> 114x118	<b>S08</b> 114x140

# Решения для ванной в мансарде

В комплектах для ванной комнаты все внутренние элементы влагостойкие. Рекомендуем белое полиуретановое окно GGU, жалюзи, которые скроют вас от посторонних взглядов, и внешний маркизет для защиты от жары. Необходимой частью комплекта будет монтажный пакет (оклад, гидро-теплоизоляция и откос) для надежного монтажа, качественной отделки и защиты от сквозняков. Всего в комплекте 6 элементов.



Вариант на основе влагостойкого окна с ручным управлением. Отдайте предпочтение окну, которое не требует ухода, надежно защищает от сквозняков, при этом обеспечивает вентиляцию помещения. Удобные жалюзи отрегулируют освещение и легко впишутся в любой интерьер.

## Что включено в комплект:

- Влагостойкое окно (GGU)
- Монтажный пакет (EDW/EDS, BDХ)
- Откосы (LSC)
- Маркизет (MHL)
- Жалюзи (PAL)



<b>F06</b> 66x118	<b>M04</b> 78x98	<b>M06</b> 78x118	<b>M08</b> 78x140
<b>M10</b> 78x160	<b>P08</b> 94x140	<b>S06</b> 114x118	<b>S08</b> 114x140



Если до окна дотянуться непросто (особенно лежа в ванной), то самым удобным решением будет вариант с использованием электрооборудования. Выберите «умные» окна GGU Integra® с новейшей системой управления io-homecontrol, жалюзи и маркизет с дистанционным открыванием. Они позволяют контролировать климат и освещение в комнате с помощью пульта дистанционного управления.

## Что включено в комплект:

- «Умное» влагостойкое окно (GGU Integra)
- Монтажный пакет (EDW/EDS, BDХ)
- Откосы (LSC)
- Маркизет с электроприводом (MML)
- Жалюзи с электроприводом (PML)

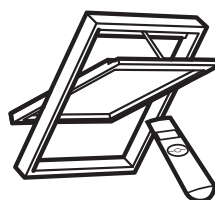

<b>F06</b> 66x118	<b>M04</b> 78x98	<b>M06</b> 78x118	<b>M08</b> 78x140
<b>M10</b> 78x160	<b>P08</b> 94x140	<b>S06</b> 114x118	<b>S08</b> 114x140

# Решения для верхнего света в мансарде

Для верхнего света рекомендуем окна с безопасным стеклопакетом «триплекс» (их очень трудно разбить, и даже при разбивании осколки не осыпаются) и покрытием Easy Clean снаружи (окно нужно реже мыть благодаря функции "самоочистки"); аксессуары для защиты от излишнего света и перегрева летом; монтажный пакет для защиты от холода и сквозняков зимой; приспособления для удобного открывания окон и аксессуаров на высоте. Всего 6 элементов. Выберите один из 2 вариантов комплектации.



Надежное и безопасное решение. Особенности: деревянное окно «Классика», рулонная штора, стержень для открывания высокорасположенных окон с регулируемой длиной.

#### Что включено в комплект:

- Окно «Классика» (GGL)
- Монтажный пакет (EDW/EDS, BDX)
- Откосы (LSC)
- Рулонная штора (RFL)
- Стержень (ZCT 200)



Вариант с дистанционным управлением! Особенности: «умное» окно GGU Integra® - удобно открывать, не требует ухода; штора и маркизет для защиты от перегрева – оба аксессуара с электроуправлением. Можно программировать функции окна и проветривать помещение в нужное вам время.

#### Что включено в комплект:

- «Умное» влагостойкое окно (GGU Integra)
- Монтажный пакет (EDW/EDS, BDX)
- Откосы (LSC)
- Маркизет с электроприводом (MML)
- Штора рулонная с электроприводом (RML)

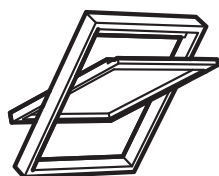

<b>F06</b> 66x118	<b>M04</b> 78x98	<b>M06</b> 78x118	<b>M08</b> 78x140
<b>M10</b> 78x160	<b>P08</b> 94x140	<b>S06</b> 114x118	<b>S08</b> 114x140

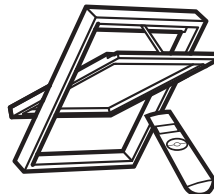

<b>F06</b> 66x118	<b>M04</b> 78x98	<b>M06</b> 78x118	<b>M08</b> 78x140
<b>M10</b> 78x160	<b>P08</b> 94x140	<b>S06</b> 114x118	<b>S08</b> 114x140



## АССОРТИМЕНТ

- 18 Стеклопакеты
- 20 GGL "Классика" деревянное окно
- 22 GGU влагостойкое окно
- 24 GGL/GGU Integra "умное" окно  
с интегрированным электрооборудованием
- 26 GGL/GGU Solar на солнечной батарее
- 28 GPL "Панорама" деревянное окно  
с двумя типами открывания
- 30 GPU влагостойкое окно с двумя типами открывания
- 32 GZL "Эконом" деревянное окно
- 34 GTL аварийный выход на крышу
- 36 GXL выход на крышу
- 38 GVT окно-люк
- 40 TWR/TWF/TLR/TLF Световой туннель
- 42 GDL Cabrio окно-балкон
- 44 GEL, VEA/VEB/VEC терраса
- 46 GIL/GIU дополнительные нижние элементы
- 47 GID/GIV/GIR дополнительные верхние элементы
- 48 VFE/VIU карнизные окна
- 50 VFA/VFB фасадные окна
- 52 CVP/CFP Зенитные окна
- 54 Система дымоудаления

# Мансардные окна





1992 ARS & VEVI 2006

# Варианты стеклопакетов в мансардных окнах

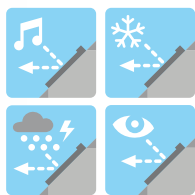

## Рельефный стеклопакет – 34

Внешнее стекло:  
4 мм – закаленное стекло с низко-  
эмиссионным покрытием.

Пространство между стеклами:  
16 мм – заполнение аргоном.

Внутреннее стекло:  
4 мм – рифленое (узорчатое) стекло.

**R** стеклопакета – 0,9 м<sup>2</sup>С/Вт

Для окон GGU, GPU



## Антивандальный стеклопакет – 41

Внешнее стекло:  
4 мм – закаленное стекло с низко-  
эмиссионным покрытием.

Пространство между стеклами:  
10 мм – заполнение аргоном.

Внутреннее стекло:  
10 мм – клееное стекло.

**R** стеклопакета – 0,71 м<sup>2</sup>С/Вт.

Для окон GGL

**Особые характеристики**

Класс защиты P5A

**Метод испытаний стеклопакета:**

Класс P5A соответствует европейской норме EN 356, которая описывает испытание остекления на устойчивость к ударным нагрузкам. Стальной шар, имеющий диаметр 100 мм и массу 4,11 кг, сбрасывается 9 раз (по 3 раза с 3 разных отметок – так, чтобы образовался равносторонний треугольник) с высоты 9000 мм (= 9 метров) на тестируемый образец размером 900x1100 мм. Образец считается не выдержавшим испытание, если шар пробил остекление.

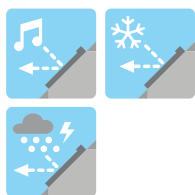

## Усиленный стеклопакет – 59

Внешнее стекло:  
4 мм – закаленное стекло.

Пространство между стеклами:  
16 мм – заполнение аргоном.

Внутреннее стекло:  
4 мм – стекло с внутренним низко-  
эмиссионным покрытием.

**R** стеклопакета – 0,9 м<sup>2</sup>С/Вт.

Для окон GZL, GVT



## Двухкамерный стеклопакет – 65

Внешнее стекло:  
4 мм – закаленное стекло с низкоэмис-  
сионным покрытием, внешняя поверх-  
ность с покрытием защищающим стекло  
от выпадения росы.

Пространство между стеклами:  
10 мм – заполнение криптоном.

Среднее стекло:  
4 мм закаленное стекло.

Пространство между стеклами:  
10 мм – заполнение криптоном.

Внутреннее стекло:  
2x3 мм – двухслойное стекло три-  
плекс, не осыпается при повреждении.

**R** стеклопакета – 2 м<sup>2</sup>С/Вт.

Для окон: GGL, GGU, GPL, GPU,  
GGL/GGU Integra

Если стеклопакет предназначен для  
замены, необходимо приобрести спе-  
циальный набор накладок.

**Уплотнители:** во всех окнах используются уплотнители, изготовленные из синтетического каучука EPDM и из эластомера TPE.

**R стеклопакета:** коэффициент приведенного сопротивления теплопередаче стеклопакета VELUX согласно EN 673:1997 (в соответствии с результатами испытаний ift Rosenheim, Германия).

## Новый стандарт безопасности и комфорта:

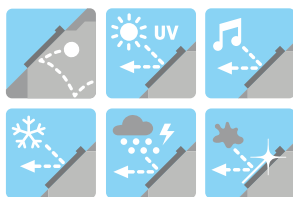

## Многофункциональный стеклопакет – 73

**Внешнее стекло:**  
4 мм – закаленное стекло с низкоэмиссионным покрытием, внешняя поверхность с легкоочищаемым покрытием.

**Пространство между стеклами:**  
14 мм – заполнение аргоном.

**Внутреннее стекло:**  
2x3 мм – двухслойное стекло триплекс, не осыпается при повреждении.

**R стеклопакета** – 0,9 м<sup>2</sup>С/Вт.

**Для окон** GGL, GGU, GDL, GGL/GGU Integra, GPL, GPU, GTL, GXL, CVP, CFP, VFE, VFA, VFB, GIL, GIU, VEA, VEB, VEC, GIV, GID, GIR. Класс защиты P2A по стандарту EN 356 "Защитное остекление".

## Пять звездных преимуществ:

### Безопасность

Закаленное внешнее стекло обеспечивает дополнительную прочность. Ламинированное внутреннее стекло "триплекс" защищает от осколков в случае повреждения стеклопакета.

### Чистое окно

Покрытие Easy Clean расщепляет грязь под воздействием солнечных лучей, остатки легко смываются дождем. Окно дольше остается чистым.

### Защита интерьера

Стекло "триплекс" задерживает до 90% УФ-лучей, предотвращая выгорание мебели и стен.

### Тишина

Ламинированное стекло "триплекс" и конструкция окна обеспечивают отличную защиту от шума.

### Теплосбережение

Энергосберегающее напыление Low-E, не выпускающее тепло наружу и технология "теплого периметра" исключают промерзания и сквозняки.

## Преимущества стеклопакетов



### Защита от осколков

Двухслойное внутреннее стекло "триплекс" со специальной пленкой внутри обладает повышенной прочностью и предотвращает падение осколков в случае повреждения стеклопакета. Такой стеклопакет обеспечивает дополнительную безопасность в помещениях с высокорасположенными окнами, а также если существует вероятность механических воздействий, способных разрушить стеклопакет.



### Защита от взлома

Внутреннее стекло повышенной прочности обеспечивает дополнительную защиту от несанкционированного проникновения внутрь помещения.



### Защита от внешних воздействий

Закаленное наружное стекло обеспечивает дополнительную защиту от града и повышенных снеговых нагрузок.

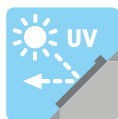

### Защита от УФ-лучей

Стеклопакет "триплекс" задерживает поступление УФ-лучей (до 90%). Особенно подходит для помещений с большой площадью остекления и с окнами, выходящими на солнечную сторону. Защищает мебель от выгорания. Для дополнительной защиты от солнца можно установить солнцезащитные аксессуары или рольставни.



### Защита от посторонних глаз

Рельефное стекло обеспечивает защиту от посторонних глаз, не препятствуя проникновению солнечного света.



### Защита от шума

Благодаря особенностям конструкции стеклопакета, обеспечивается лучшая шумоизоляция. Звукоизоляция также зависит от количества контуров уплотнения на окне.



### Защита от загрязнений

Внешнее стекло имеет специальное покрытие, благодаря которому окно дольше остается чистым.

Все загрязнения легко смываются дождем, так как гидрофильность покрытия обеспечивает равномерное растекание дождевых капель. После высыхания на стекле не остается потеков и пятен.



### Защита от теплопотерь

Энергосберегающие характеристики стеклопакета позволяют сократить затраты на электроэнергию и создать комфортные условия в помещении.

### Внимание!

Окна продаются с установленным стеклопакетом. Стоимость стеклопакета включена в стоимость окна. Стеклопакеты на замену (в случае повреждения или для улучшений характеристик окна) приведены на стр. 113.





# GGL "Классика"

## деревянное окно с открыванием по центральной оси

Окно из клееной древесины (сосна), имеет три слоя лакового покрытия. Модель оснащена вентиляционным клапаном-форточкой, совмещенным с ручкой для открывания (воздухообмен до 39 м<sup>3</sup>/час при 10 Па). Лидер продаж в странах Европы.

### Применение

Для любых помещений под кровлей.

### Достоинства продукта

- Ручка в верхней части окна позволяет установить окно на оптимальной высоте, а также разместить под окном мебель.
- Вентиляция при закрытом окне через вентиляционный клапан-форточку и съемный моющийся фильтр.
- Внешнюю поверхность окна легко мыть, находясь внутри помещения.
- Окно снабжено кронштейнами для легкого монтажа штор или жалюзи.

GGL 3065 с двухкамерным стеклопакетом. Улучшенные показатели по теплосбережению и шумопонижению.

- Многофункциональный стеклопакет --73.
- Фиксация окна в приоткрытом положении для защиты от нежелательного открывания детьми или сильным ветром.
- Возможна установка электрооборудования для дистанционного управления. (См. также GGL INTEGRA, стр. 24).
- Стандартная гарантия на окна составляет 5 лет, при использовании комплекта для гидро- и теплоизоляции BDX 2000 - 10 лет. Окно GGL 3065 на 40% "теплее" по сравнению с окном GGL 3073G. Заполнение криптоном.

4 окна GGL M08



### Техническая информация

18 Стеклопакеты

### Возможность комбинирования

- 46 Дополнительные нижние элементы  
 47 Дополнительные верхние элементы

### Сопутствующая продукция

- 56 Оклады  
 84 Продукция для профессиональной установки  
 88 Шторы, жалюзи и рольставни  
 106 Ручное управление  
 108 Электрооборудование









# GGU

влагостойкое окно с открыванием по центральной оси для влажных помещений и белых интерьеров

Белое влагостойкое окно изготовлено по уникальной технологии. Каркас из древесины, покрытый монокристаллическим полиуретаном толщиной до 5 мм. Модель оснащена вентиляционным клапаном-форточкой, совмещенным с ручкой для открывания окна (воздухообмен до 39 м<sup>3</sup>/час при 10 Па).

Окно не содержит поливинилхлорид и производится в соответствии с экологическими требованиями.

## Применение

Идеально для влажных помещений и белых интерьеров.

## Достоинства продукта

- Отличное решение для ванных комнат, детских, бассейнов и белых интерьеров.
- Влагостойкое полиуретановое покрытие легко моется и не требует дополнительного ухода.
- Ручка в верхней части окна позволяет установить окно на оптимальной высоте, а также разместить под окном мебель.
- Вентиляция при закрытом окне через вентиляционный клапан-форточку и съемный моющийся фильтр.
- Внешнюю поверхность окна легко мыть, находясь внутри помещения.
- Многофункциональный стеклопакет --73.
- Фиксация окна в приоткрытом положении для защиты от нежелательного открывания детьми или сильным ветром.
- Возможна установка электрооборудования для дистанционного управления. (См. также GGU INTEGRA, стр.24).
- Окно снабжено кронштейнами для легкого монтажа штор или жалюзи.
- Стандартная гарантия на окна составляет 5 лет, при использовании комплекта для гидро- и теплоизоляции BDX 2000 - 10 лет.

GGU S08

Поселок Коровино, Московская область

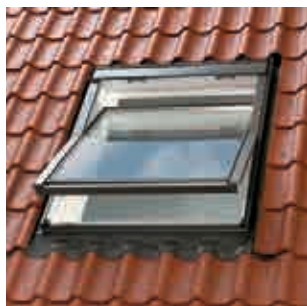

## Техническая информация

- 18 Стеклопакеты
- Возможность комбинирования**
- 46 Дополнительные нижние элементы
- Сопутствующая продукция**
- 56 Оклады
- 84 Продукция для профессиональной установки
- 88 Шторы, жалюзи и рольставни
- 106 Ручное управление
- 108 Электрооборудование

### Таблица размеров окон GGU

55												
62												
70												
78	C02											
86	C04	F04	M04									
94		F06	M06	P06	S06							
102			M08	P08	S08							
110			M10									
118												
126												
134												
142												
150												
158												
166												
174												
182												
190												
198												
206												
214												
222												
230												
238												
246												
254												
262												
270												
278												
286												
294												
302												
310												
318												
326												
334												
342												
350												
358												
366												
374												
382												
390												
398												
406												
414												
422												
430												
438												
446												
454												
462												
470												
478												
486												
494												
502												
510												
518												
526												
534												
542												
550												

### Выбор высоты окна

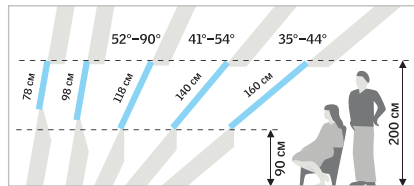

Для обеспечения лучшего обзора рекомендуется установка в комбинации с



Окно GGU в разрезе

### Указания по монтажу

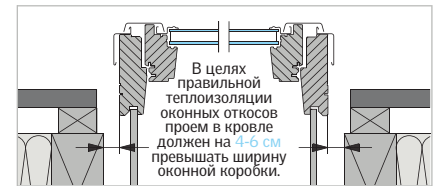

Необходимо утеплить откосы и зазор между оконной коробкой и конструкциями кровли.



Вентиляционный клапан-форточка модели GGU.



Код окна	Размер (ширина и высота) см												
		55x78 C02	55x98 C04	66x98 F04	66x118 F06	78x98 M04	78x118 M06	78x140 M08	78x160 M10	94x118 P06	94x140 P08	114x118 S06	114x140 S08
GGU 0073	Алюминиевые накладки												
GGU 0173	Медные накладки												
GGU 0034	Рельефный стеклопакет, алюминиевые накладки												
GGU 0134	Рельефный стеклопакет, медные накладки												
GGU 0065	Двухкамерный стеклопакет, алюминиевые накладки							нет					
GGU 0165	Двухкамерный стеклопакет, медные накладки							нет					

Условные обозначения на странице 2.



## GGL/GGU Integra™ "умное" окно с интегрированным электрооборудованием для дистанционного управления

Данные модели оснащены всем необходимым электрооборудованием для дистанционного управления (включая датчик дождя). Используются современные технологии, основанные на стандарте беспроводной связи io-homecontrol. Можно самостоятельно автоматически настроить систему и запрограммировать функции окна или группы окон и аксессуаров с использованием таймера.

### Применение

Для любых помещений под кровлей.

Предусмотрена возможность подключения еще четырех аксессуаров с электроприводом (например, шторы, рольставней, подсветки, аккумулятора).

### Дополнительно:

- Управляется с помощью пульта. Радиус действия в доме 30 м.
- Программируемая вентиляция.
- Информация о состоянии окна и аксессуаров на дисплее.
- Управление шторами, жалюзи и рольставнями.
- Меню на русском языке.

- Персональные настройки.
- Совместимость с продукцией, поддерживающей стандарт io-homecontrol®.
- Уникальный код исключает возможный доступ с "чужого" пульта и пересечение с "чужими" продуктами.
- Не требует установки дополнительного компьютерного (серверного) оборудования.
- Гарантия на электрооборудование - 1 год.



### Техническая информация

**18** Стеклопакеты

### Возможность комбинирования

**46** Дополнительные нижние элементы

**47** Дополнительные верхние элементы

### Сопутствующая продукция

**56** Оклады

**84** Продукция для профессиональной установки

**88** Шторы, жалюзи и рольставни

**106** Ручное управление

**108** Электрооборудование

3 окна GGL Integra M06









## GGL/GGU Solar окно на солнечной батарее с дистанционным управлением

VELUX представляет новейшую разработку для тех, кто ценит удобство и заботится об окружающей среде. Мансардное окно на солнечной батарее не требует подведения электричества и работает от энергии солнца. В окне соединены последние разработки специалистов компании VELUX, а также преимущества окна INTEGRA.

### Применение

Для любых помещений под кровлей.

Преимущества окна на солнечной батарее:

- Работает от солнечной энергии, не зависит от электросети.
- Нет необходимости проводить провода, идеально для установки в готовую кровлю или для замены окон в кровле.
- Полностью совместимы с окнами INTEGRA, можно управлять с одного пульта.
- Легко установить штору, рольставни или маркизет на солнечной батарее.

### Дополнительно:

- Многофункциональный стеклопакет --73: безопасное внутреннее стекло "триплекс", наружное стекло с легкоочищаемым покрытием.

- Производится на базе деревянного окна (GGL) и окна с полиуретановым покрытием (GGU).
- Все компоненты предустановлены на заводе и нет необходимости подводить проводку. Работа не требует привлечения электриков.
- Батарея постоянно подзаряжается от солнечного света. Полностью заряженная батарея без подзарядки обеспечивает 300 циклов открывания окна.
- Срок службы батареи около 10 лет.
- Окном можно управлять вручную.
- Гарантия на окно 10 лет (при установке с BDX).

Окно GGL Solar M06



### Техническая информация

18 Стеклопакеты

### Возможность комбинирования

46 Дополнительные нижние элементы

47 Дополнительные верхние элементы

### Сопутствующая продукция

56 Оклады

84 Продукция для профессиональной установки

88 Шторы, жалюзи и рольставни



## Таблица размеров окон GGL/GGU Integra

55										
62										
70										
78	C02									
98	C04	F04	M04							
118		F06	M06	P06	S06					
140			M08	P08	S08	U08				
160			M10	P10	S10	U10				
180										
190										

## Выбор высоты окна

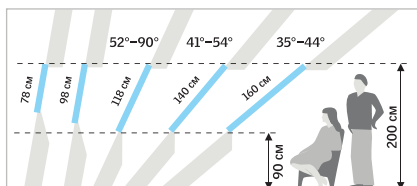

Для обеспечения лучшего обзора рекомендуется установка в комбинации с GIL/GIU.

## Указания по монтажу



Необходимо утеплить откосы и зазор между оконной коробкой и конструкциями кровли.



<b>Код окна</b>	Размер (ширина и высота) см	55x78 C02	66x118 F06	78x98 M04	78x118 M06	78x140 M08	78x160 M10	94x118 P06	94x140 P08	114x118 S06	114x140 S08
<b>GGL 3073G30</b>	Алюминиевые накладки										

Условные обозначения на странице 2.





# GPL "Панорама"

## деревянное окно с двумя типами открывания

Окно с комбинированным открыванием из клееной древесины (сосна), имеет три слоя лакового покрытия. Два типа открывания: по центру и снизу вверх на 45°. Это обеспечивает великолепный обзор, особенно при малом уклоне кровли. Модель оснащена вентиляционным клапаном-форточкой, совмещенным с ручкой для открывания окна (воздухообмен до 39 м<sup>3</sup>/час при 10 Па).

### Применение

Идеально для кровель с малым уклоном.

### Достоинства продукта

- Два типа открывания.
  - Многофункциональный стеклопакет --73.
  - Великолепный обзор благодаря большому углу открывания створки – 45°.
  - Вентиляция при закрытом окне через вентиляционный клапан-форточку и съемный моющийся фильтр.
  - Внешнюю поверхность окна легко мыть, находясь внутри помещения.
  - Фиксация окна в приоткрытом положении для защиты от нежелательного открывания детьми или сильным ветром.
- Может использоваться в качестве аварийного и эксплуатационного выхода.
  - Окно снабжено кронштейнами для легкого монтажа штор или жалюзи.
  - Стандартная гарантия на окна составляет 5 лет, при использовании комплекта для гидро- и теплоизоляции BDX 2000 - 10 лет.

3 окна GPL P08



### Техническая информация

- 18 Стеклопакеты
- Возможность комбинирования**
- 46 Дополнительные нижние элементы
- 47 Дополнительные верхние элементы
- Сопутствующая продукция**
- 56 Оклады
- 84 Продукция для профессиональной установки
- 88 Шторы, жалюзи и рольставни
- 106 Ручное управление
- 108 Электрооборудование



### Таблица размеров окон GPL

55										
62										
70										
78										
86										
118										
140			M06	P06	S06					
160			M08	P08	S08				U08	
180			M10	P10	S10					
180										
47	55	66	78	94	114	134				

### Выбор высоты окна

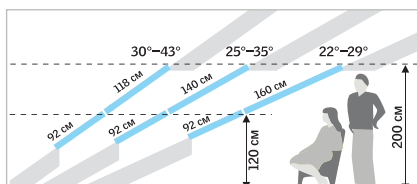

Для обеспечения лучшего обзора рекомендуется установка в комбинации с

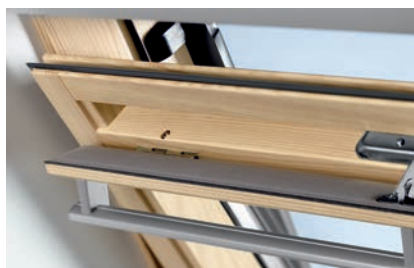

Вентиляционный клапан-форточка модели GPL.

### Указания по монтажу



Необходимо утеплить откосы и зазор между оконной коробкой и конструкциями кровли.



до 75° – со специальными пружинами



Код окна	Размер (ширина и высота) см										
		M06	M08	M10	P06	P08	P10	S06	S08	S10	U08
<b>GPL 3073</b>	Алюминиевые накладки										
<b>GPL 3173</b>	Медные накладки										
<b>GPL 3065</b>	Двухкамерный стеклопакет, алюминиевые накладки			нет			нет			нет	нет
<b>GPL 3165</b>	Двухкамерный стеклопакет, медные накладки			нет			нет			нет	нет

Условные обозначения на странице 2.



# GPU

влагостойкое окно с двумя типами открывания для влажных помещений и белых интерьеров

Белое влагостойкое окно уникальной конструкции. Окно с комбинированным открыванием: по центру и снизу вверх на 45°. Модель оснащена вентиляционным клапаном-форточкой, совмещенным с ручкой для открывания окна (воздухо-обмен до 39 м³/час при 10 Па). Окно не содержит поливинилхлорид и производится в соответствии с экологическими требованиями.

### Применение

Идеально для влажных помещений и белых интерьеров, кровель с малым уклоном.

### Достоинства продукта

- Отличное решение для ванных комнат, детских, бассейнов и белых интерьеров.
- Влагостойкое полиуретановое покрытие легко моется и не требует дополнительного ухода.
- Два типа открывания.
- Великолепный обзор благодаря большому углу открывания створки – 45°.
- Вентиляция при закрытом окне через вентиляционный клапан-форточку и съемный моющийся фильтр.
- Внешнюю поверхность окна легко мыть, находясь внутри помещения.
- Многофункциональный стеклопакет --73.
- Фиксация окна в приоткрытом положении для защиты от нежелательного открывания детьми или сильным ветром.
- Может использоваться в качестве аварийного и эксплуатационного выхода.
- Уникальная конструкция: каркас из древесины, покрытый монолитным полиуретаном толщиной до 5 мм.
- Окно снабжено кронштейнами для легкого монтажа штор или жалюзи.
- Стандартная гарантия на окна составляет 5 лет, при использовании комплекта для гидро- и теплоизоляции BDX 2000 - 10 лет.

3 окна GPU S06, 3 окна GGU S08



### Техническая информация

- 18 Стеклопакеты
- Возможность комбинирования**
- 46 Дополнительные нижние элементы
- Сопутствующая продукция**
- 56 Оклады
- 84 Продукция для профессиональной установки
- 88 Шторы, жалюзи и рольставни
- 106 Ручное управление
- 108 Электрооборудование





### Таблица размеров окон GPU

55										
62										
70										
78										
86	C04		M04							
98		F06	M06	P06	S06					
118			M08	P08	S08					
140			M10	P10						
160										
180										
47	55	66	78	94	114	134				

### Выбор высоты окна

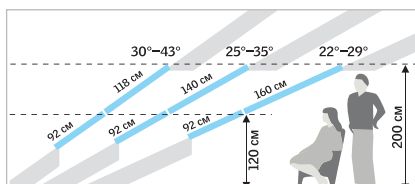

Для обеспечения лучшего обзора рекомендуется установка в комбинации с GIL.



Окно GPU в разрезе

### Указания по монтажу



Необходимо утеплить откосы и зазор между оконной коробкой и конструкциями кровли.



Вентиляционный клапан-форточка модели GPU.



15°-55°

до 75° – со специальными пружинами



Код окна	Размер (ширина и высота) см	Размеры (ширина и высота) см										
		55x98 C04	66x118 F06	78x98 M04	78x118 M06	78x140 M08	78x160 M10	94x118 P06	94x140 P08	94x160 P10	114x118 S06	114x140 S08
GPU 0073	Алюминиевые накладки											
GPU 0173	Медные накладки											
GPU 0034	Рельефный стеклопакет, алюминиевые накладки								нет			
GPU 0134	Рельефный стеклопакет, медные накладки								нет			
GPU 0065	Двухкамерный стеклопакет, алюминиевые накладки						нет			нет		
GPU 0165	Двухкамерный стеклопакет, медные накладки						нет			нет		

Условные обозначения на странице 2.



# GZL "Эконом" деревянное окно с открыванием по центральной оси

Окно с открыванием по центральной оси из клееной древесины (сосна) с двойным лаковым покрытием. Модель оснащена вентиляционным устройством, расположенным в верхней части окна (воздухо-обмен до 24 м<sup>3</sup>/час при 10 Па).

## Применение

Для любых помещений под кровлей.

## Достоинства продукта

- Ручка в верхней части окна позволяет установить окно на оптимальной высоте, а также разместить под окном мебель.
- Двойное лаковое покрытие не требует ремонта в течение многих лет.
- Также есть модель с ручкой внизу.
- Усиленный стеклопакет (--59).
- Вентиляция при закрытом окне через вентиляционное устройство и съемный моющийся фильтр.
- Внешнюю поверхность окна легко мыть, находясь внутри помещения.
- Фиксация окна в приоткрытом положении для защиты от нежелательного открывания детьми или сильным ветром.
- Окно снабжено кронштейнами для легкого монтажа штор или жалюзи.
- Стандартная гарантия на окна составляет 5 лет, при использовании комплекта для гидро- и теплоизоляции BDХ 2000 - 10 лет.

## Внимание!

Установка электрооборудования на окна модели GZL не предусмотрена.

3 окна GZL P08



## Техническая информация

- 18 Стеклопакеты
- Возможность комбинирования**
- 46 Дополнительные нижние элементы
- 47 Дополнительные верхние элементы
- Сопутствующая продукция**
- 56 Оклады
- 84 Продукция для профессиональной установки
- 88 Шторы, жалюзи и
- 106 Ручное управление









# GTL

## мансардное окно и аварийный выход на крышу

Мансардное окно и одновременно выход на крышу. Клееная древесина (сосна) с тройным лаковым покрытием, открывание по верхней оси.

### Применение

Для всех отапливаемых помещений под кровлей, где необходим технологический выход на крышу или аварийный выход.

### Внимание!

Ступенька не входит в комплект.

### Достоинства продукта

- Два типа открывания.
- Многофункциональный стеклопакет --73.
- Великолепный обзор благодаря большому углу открывания створки – 45°.
- Вентиляция при закрытом окне через вентиляционный клапан-форточку и съемный моющийся фильтр.
- Внешнюю поверхность окна легко мыть, находясь внутри помещения.
- Фиксация окна в приоткрытом положении для защиты от нежелательного открывания детьми или сильным ветром.
- Может использоваться в качестве аварийного и эксплуатационного выхода.
- Окно снабжено кронштейнами для легкого монтажа штор или жалюзи.

- Стандартная гарантия на окна составляет 5 лет, при использовании комплекта для гидро- и теплоизоляции BDX 2000 - 10 лет.

### Дополнительно:

- При нажатии ручки для аварийного выхода окно автоматически открывается газовыми амортизаторами.
- Угол открывания – 70°.
- Размеры аварийного выхода:
  - GTL M08: 70 x 120 см;
  - GTL S08: 106 x 120 см.
- Стандартная гарантия на окна составляет 5 лет, при использовании комплекта для гидро- и теплоизоляции BDX 2000 - 10 лет.



### Техническая информация

- 18 Стеклопакеты
- Возможность комбинирования**
- 46 Дополнительные нижние элементы
- Сопутствующая продукция**
- 56 Оклады
- 84 Продукция для профессиональной установки
- 88 Шторы, жалюзи и рольставни





# GXL

## мансардное окно и выход на крышу

Мансардное окно и одновременно выход на крышу. Открывается по боковой оси в левую сторону (если смотреть изнутри). Изготовлено из клееной древесины (сосна) с тройным лаковым покрытием. Оборудовано вентиляционным клапаном-форточкой.

### Применение

Для всех отапливаемых помещений под кровлей, где необходим технологический выход на крышу.

### Достоинства продукта

- Открывание и закрывание с помощью ручки, расположенной сбоку, на оконной створке.
- Многофункциональный стеклопакет --73.
- Газовый амортизатор в верхней части оконной створки облегчает ее открывание (также можно приобрести отдельно).
- Створка может быть переставлена для открывания в правую сторону.
- Размер выхода - около 50 x 93 см.
- Стандартная гарантия на окна составляет 5 лет, при использовании комплекта для гидро- и теплоизоляции BDX 2000 - 10 лет.
- Можно установить в паре, используя оклад для комбинированной установки EKW(S) F06 1021. Подробнее на стр. 53.

### Внимание!

Ступенька не входит в комплект.

Нельзя устанавливать рольставни, маркизеты и электрооборудование.

### Сопутствующая продукция

- 56 Оклады
- 84 Продукция для профессиональной установки
- 88 Шторы, жалюзи и рольставни









# GVT

## ОКНО-ЛЮК ДЛЯ НЕОТАПЛИВАЕМЫХ ПОМЕЩЕНИЙ

Окно-люк для выхода на крышу. Открывается по боковой оси в левую сторону (если смотреть изнутри). Рама изготовлена из черного полиуретана, створка из анодированного алюминия. Нижняя часть рамы может использоваться как ступенька. Имеет усиленный (--59) стеклопакет и встроенный универсальный оклад.

### Применение

Для всех неотапливаемых помещений под кровлей, где необходим технологический выход на крышу.

### Достоинства продукта

- Фиксация створки в трех положениях.
- Створка может быть переставлена для открывания в правую сторону.
- Размер выхода – около 49 x 76 см.
- Встроенный универсальный оклад.
- Гарантия 5 лет.

### Внимание!

Ступенька не входит в комплект.



20°-65°



### Таблица размеров окна-люка GVT 103

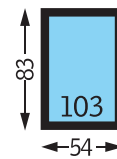

	Размер (ширина и высота) см	54x83
<b>Код окна</b>		<b>103</b>
<b>GVT 0059</b>	Окно-люк	

Условные обозначения на странице 2.



Нижняя часть рамы используется как ступенька.



# VELTA

## окно-люк для неотапливаемых помещений

Недорогое решение для чердаков, "холодных" и утепленных кровель. Коробка окна-люка деревянная, поворотная рама алюминиевая. Встроенный стеклопакет и оклад делают окно-люк полностью готовым к установке.

### Применение

Для освещения и вентиляции неотапливаемых, нежилых помещений под кровлей.

### Достоинства продукта

- Встроенный универсальный оклад позволяет установить окно-люк в любой тип кровельного материала с высотой волны до 80 мм.
- Выбор варианта крепления рамы осуществляется на этапе установки окна-люка.
- Окно-люк можно эффективно использовать для проветривания. Для этого раму можно открывать и фиксировать в трех положениях.

### Размеры

- VLT 1000 025 – 45x55 см.
- VLT 1000 029 – 45x73 см.
- VLT 1000 033 – 85x85 см.



### Гарантия

На окно-люк гарантия составляет 2 года.



20°-60°



Размер (ширина и высота) см Код окна			
	45x55 025	45x73 029	85x85 033
<b>VLT 1000</b>	Окно-люк		



# TWR / TWF/ TLR/ TLF

## Световой туннель

### дневной свет для помещений без окон

Световой туннель устанавливается в крышу так же, как мансардное окно VELUX. В потолок встраивается плафон диаметром 35 см. Эти два элемента соединяются друг с другом с помощью гофрированной (модели TWF/TLF) или фиксированной (жесткой) трубы (модели TWR/TLR) со светоотражающим покрытием. Модели TWF/TWR предна-значены для установки в профилированный кровельный материал. Модели TLF/TLR – в плоский кровельный материал.

#### Применение

Для помещений, где установка мансардных или фасадных окон невозможна.

#### Достоинства продукта

- Быстрая и несложная установка.
- Экономия электроэнергии.
- Встроенный универсальный оклад.
- Гарантия 5 лет.

Модель TWF/TLF можно установить при условии, что расстояние между нижней границей обрешетки и отделкой потолка, изме-

ренное по центральной линии туннеля, составляет от 0,4 до 2 м.

Длина трубы в моделях TWR/TLR – 185 см. Их можно установить, если расстояние – 145-185 см. Расстояние измеряется по центральной линии от отделки потолка до верха обрешетки. При использовании дополнительных элементов ZTR 0062 (62 см) и ZTR 0124 (124 см) общая длина жесткой трубы может быть увеличена до 6 м.



TWF/TLF модель с гофрированной трубой



TWR/TLR модель с фиксированной (жесткой) трубой

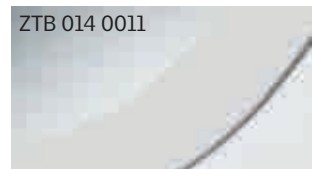
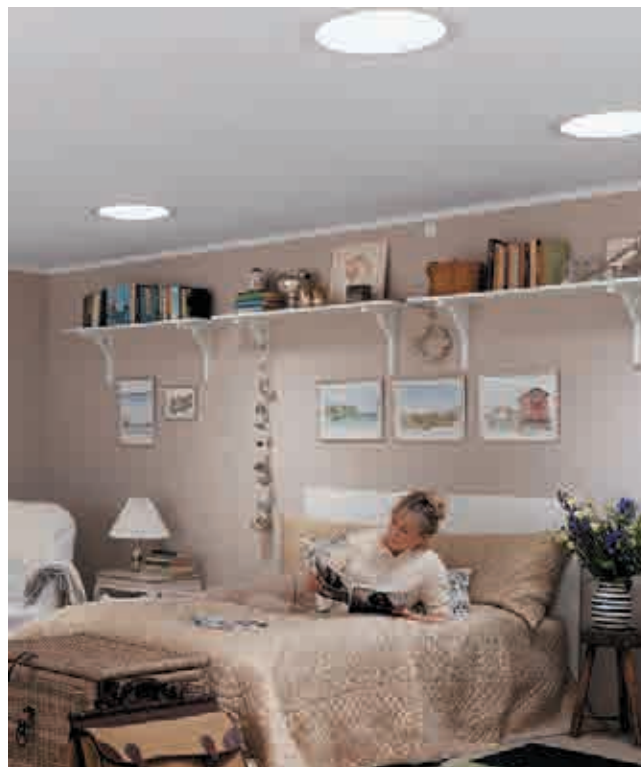

ZTB 014 0011



ZTB 014 0012



ZTB 014 0014



ZTB 014 0015





Световой туннель от Lovegrove (ZTB 1001). Дизайн известного дизайнера Росса Лавгроува. Вместо электрической лампы - рассеиватель солнечного света. Состоит из плафона, лампы, шнура. Монтируется на уже установленный световой туннель (TWR, TWF, TLF, TLR).

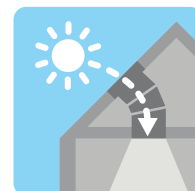

### Варианты установки



Установка светового туннеля в потолке помещения на верхнем этаже дома с нежилым чердаком.



Установка светового туннеля в помещении на втором уровне мансардного этажа. В жилых комнатах используются мансардные окна.



Установка светового туннеля VELUX в санузле с набором для вентиляции (при наличии нежилого чердака).

Код	Диаметр см	35 014
<b>TWF 2010</b>	Световой туннель для профилированного кровельного материала с гофрированной трубой	
<b>TWR 2010</b>	Световой туннель для профилированного кровельного материала с фиксированной трубой	
<b>TLF 2010</b>	Световой туннель для плоского кровельного материала с гофрированной трубой	
<b>TLR 2010</b>	Световой туннель для плоского кровельного материала с фиксированной трубой	
<b>ZTR 0062</b>	Дополнительная жесткая труба длиной 62 см	
<b>ZTR 0124</b>	Дополнительная жесткая труба длиной 124 см	
<b>ZTL</b>	Комплект для подсветки	
<b>ZTV</b>	Комплект для вентиляции	
<b>ZTB 0011</b>	Отделка плафона (под серебро)	
<b>ZTB 0012</b>	Отделка плафона (под латунь)	
<b>ZTB 0014</b>	Отделка плафона (под медь)	
<b>ZTB 0015</b>	Отделка плафона (черная)	
<b>ZTB 1001</b>	Световой туннель от Lovegrove	

Условные обозначения на странице 2.



# GDL Cabrio

## окно-балкон в мансарде без надстроек

Окно GDL Cabrio монтируется в кровлю, как любое другое окно VELUX. При открывании превращается в балкон. Состоит из двух частей. Верхняя часть открывается по верхней оси до 45°, а также по центральной оси. Нижняя часть раскладывается наружу, при этом по бокам автоматически выдвигаются специальные перила.

### Применение

Для всех помещений под кровлей.

### Достоинства продукта

- Не требует дополнительных надстроек.
- Позволяет создавать самые впечатляющие интерьерные решения.
- Расширенный угол обзора по вертикали.
- Вентиляция при закрытом окне через вентиляционный клапан-форточку и съемный моющийся фильтр.
- Многофункциональный стеклопакет --73.
- Внешние поверхности легко мыть, находясь внутри помещения.
- Может устанавливаться в комбинациях с другими окнами.
- Возможность установки штор, жалюзи, а также маркизета.
- Стандартная гарантия на окна составляет 5 лет, при использовании комплекта для гидро- и теплоизоляции BDX 2000 - 10 лет. Для заказа гидро- и теплоизоляции необходимо выбрать два комплекта BDX размера P10 для верхней части и W34 для нижней.

Окно-балкон GDL Cabrio в комбинации с окном GPL и дополнительным нижним элементом GIL



### Техническая информация

18 Стеклопакеты

### Возможность комбинирования:

20 GGL\* + GIL

20 GGL над окном-балконом

28 GPL\* + GIL

47 Дополнительные верхние элементы  
\*Высота окна 160 см

### Сопутствующая продукция

74 Оклады

84 Продукция для профессиональной установки

88 Шторы, жалюзи и рольставни



### Таблица размеров окна-балкона

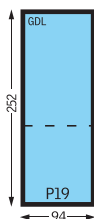

### Рекомендованная высота установки

Расстояние от пола до верхнего края окна – около 200 см.

### Внимание!

Нельзя устанавливать рольставни и электрооборудование.

### Указания по монтажу



Необходимо утеплить откосы и зазор между оконной коробкой и конструкциями кровли.

### Установка

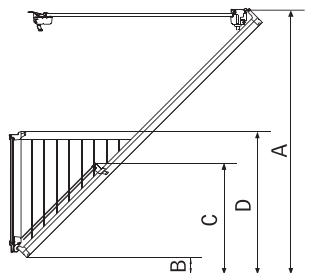

Угол наклона кровли	A	B	C	D
	см	см	см	см
53°	209	0	81	95
50°	201	0	79	95
45°	200	13	88	108
40°	200	28	98	123
35°	200	45	109	140

Зависимость высоты установки окна-балкона от угла наклона кровли.

### Окно-балкон в комбинации с другими окнами

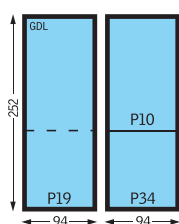

За дополнительной информацией, пожалуйста, обращайтесь в отдел по работе с клиентами.

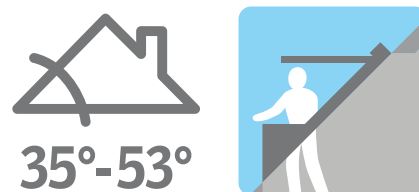

Возможна установка от 28° при использовании специального оклада. За дополнительной информацией, пожалуйста, обращайтесь в Отдел по работе с клиентами.

Код окна	Размер (ширина и высота) см	 94x252 P19
<b>GDL 3073P1</b>	Верхняя часть окна-балкона с алюминиевыми накладками	
<b>GDL 3073P2</b>	Нижняя часть окна-балкона с алюминиевыми накладками	
<b>GDL 3173P1</b>	Верхняя часть окна-балкона с медными накладками	
<b>GDL 3173P2</b>	Нижняя часть окна-балкона с медными накладками	

Условные обозначения на странице 2.





# ТЕРРАСА

Комплекс наклонных и вертикальных оконных элементов, образующих довольно широкую террасу. Наклонный элемент GEL открывается по верхней оси на 45°. Вертикальный элемент либо открывается по боковой оси (распашной), либо не открывается (глухой).

- VEA: открывается в правую сторону (если смотреть изнутри);
- VEB: открывается в левую сторону (если смотреть изнутри);
- VEA, VEB: в обеих версиях в ручку встроены замки;
- Элемент VEC не открывается.

## Достоинства продукта

- Комфортный светлый интерьер с великолепным обзором.
- Обеспечивает удобный выход наружу. Может быть использована в качестве аварийного и эксплуатационного выхода.
- Возможность независимого открывания наклонного элемента.
- Вентиляция при закрытом окне через вентиляционный клапан-форточку и съемный моющийся фильтр.

## Применение

Для помещений под кровлей, где вы хотите создать террасу без дополнительных строительных затрат.

2 GEL M08, VEA M35, VEB M35

- Внешние поверхности легко мыть, находясь внутри помещения.
- Многофункциональный стеклопакет --73.
- Окно снабжено кронштейнами для легкого монтажа штор или жалюзи.
- Гарантия 5 лет.
- На элементы VFE, VFB, VEC установка пароизоляции BBX, откосов LSC и комплекта для гидро- и теплоизоляции BDХ не предусмотрена.

## Внимание!

Пол балкона, поручни и ограждения не входят в комплект.



## Техническая информация

18 Стеклопакеты

## Сопутствующая продукция

76 Оклады

84 Продукция для профессиональной установки

88 Шторы, жалюзи и рольставни



### Таблица размеров элементов террасы

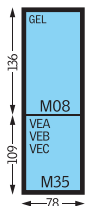

### Рекомендованная высота установки

Расстояние от пола до верхнего края окна – около 200 см.  
 Расстояние между соседними элементами – 10 см.

### Указания по монтажу



Необходимо утеплить откосы и зазор между оконной коробкой и конструкциями кровли.

### Зависимость глубины террасы от угла наклона кровли

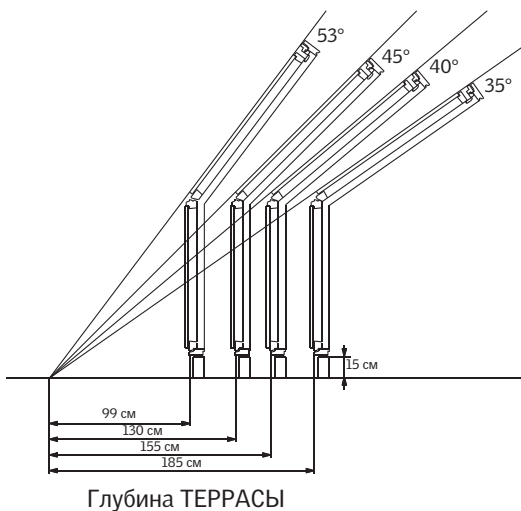

### Внимание!

Два открывающихся нижних элемента не могут быть смонтированы бок о бок. При установке комбинации из трех элементов достаточно одного открывающегося элемента с правого или левого края. Установка открывающегося элемента в центре комбинации не рекомендуется.



Код окна	Размер (ширина и высота) см				
		78X136 GEL M08	78X109 VEA M35	78X109 VEC M35	78X109 VEB M35
<b>GEL 3073</b>	Наклонный элемент террасы с алюминиевыми накладками		нет	нет	нет
<b>VEA/VEB/VEC3073</b>	Вертикальный элемент террасы с алюминиевыми накладками	нет			
<b>GEL 3173</b>	Наклонный элемент террасы с медными накладками		нет	нет	нет
<b>VEA/VEB/VEC3173</b>	Вертикальный элемент террасы с медными накладками	нет			

Условные обозначения на странице 2.



# GIL/GIU

## дополнительный нижний элемент

Дополнительный неоткрывающийся оконный элемент является продолжением вниз мансардного окна VELUX в плоскости кровли.

**GIL** - из клееной древесины  
**GIU** - каркас из древесины, покрытый влагостойким монолитным полиуретаном толщиной до 5 мм.

### Применение

Предназначен для помещений под кровлей, позволяет получить великолепный обзор от самого пола и лучше осветить помещение.

### Достоинства продукта

- Элемент GIL изготовлен из клееной древесины (сосна) с тройным лаковым покрытием.
- Оригинальное архитектурное решение для мансардных помещений. Благодаря комбинации окон VELUX и GIL/GIU достигается полный обзор – от верхнего края окна до самого пола.
- Большая площадь остекления.
- Почти сплошная стеклянная поверхность, так как окна и дополнительные элементы непосредственно соединены между собой – коробка к коробке.
- Многофункциональный стеклопакет --73.
- GIU: Полиуретановое покрытие легко моется и не требует дополнительного ухода.
- Стандартная гарантия на окна составляет 5 лет, при использовании комплекта для гидро- и теплоизоляции BDX 2000 - 10 лет. Для заказа гидро- и теплоизоляции необходимо выбрать два комплекта BDX: один для мансардного окна соответствующего размера и один BDX W34 2000 для дополнительного нижнего элемента GIL.



### Техническая информация

18 Стеклопакеты

### Возможность комбинирования:

20 GGL

28 GPL

34 GTL

### Сопутствующая продукция

72 Оклады

84 Продукция для профессиональной установки

88 Шторы, жалюзи и рольставни



Таблица размеров окон GIL



Таблица размеров окон GIU



Указания по монтажу

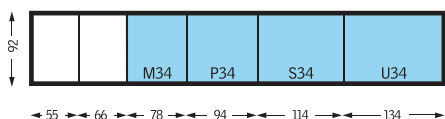
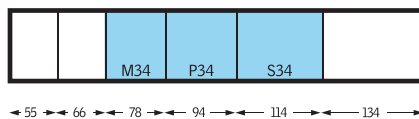

Необходимо утеплить откосы и зазор между оконной коробкой и конструкциями кровли.

Код окна	Размер (ширина и высота) см				
		78x92 M34	94x92 P34	114x92 S34	134x92 U34
<b>GIL 3073</b>	Дополнительный нижний элемент с алюминиевыми накладками				
<b>GIL 3173</b>	Дополнительный нижний элемент с медными накладками				
<b>GIU 0073</b>	Дополнительный нижний элемент с алюминиевыми накладками				нет
<b>GIU 0173</b>	Дополнительный нижний элемент с медными накладками				нет



# GID/GIR/GIV

## дополнительные верхние элементы

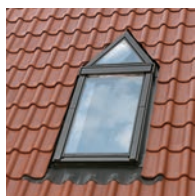

GID

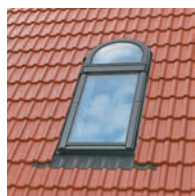

GIR

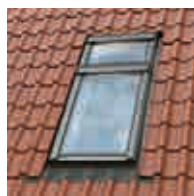

GIV

Неоткрывающиеся верхние элементы в качестве дополнения окон VELUX.  
Не производятся с белым полиуретановым покрытием.

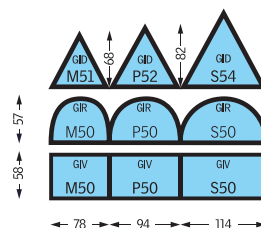

Код окна	Размер (ширина и высота) см									
		78x58 GIV M50	94x58 GIV P50	114x58 GIV S50	78x68 GID M51	94x82 GID P52	114x99 GID S54	78x57 GIR M50	94x57 GIR P50	114x57 GIR S50
<b>3073</b>	Алюминиевые накладки									
<b>3173</b>	Медные накладки									

Условные обозначения на странице 2.



## VFE / VIU карнизные окна

VFE - вертикальный фасадный элемент с открыванием по нижней оси. Устанавливается в вертикальную стену прямо под мансардным окном VELUX. Управляется с помощью ручки, расположенной в верхней части фрамуги.

VIU - вертикальный неоткрывающийся (глухой) фасадный элемент с покрытием из полиуретана. Устанавливается в вертикальную стену прямо под мансардным окном VELUX. Для мансардного окна, расположенного над карнизным окном, требуется специальный оклад.

### Достоинства продукта

- Оригинальное архитектурное решение для мансардных помещений с высоким пристенком. Позволяет получить полный, ничем не ограниченный обзор.
- Большая площадь остекления.
- Внешнее стекло легко мыть, находясь внутри помещения (для VFE).
- Справа сверху окна есть пластиковый паз, который можно надавить и повернуть, при этом окно откроется на больший угол.
- Многофункциональный стеклопакет --73.
- Карнизные и мансардные окна VELUX смотрятся как единое целое, так как непосредственно соединены между собой – коробка к коробке.
- Проветривание (для VFE):
  - При высоте окна 60 см угол открывания – 18°. Окно открывается на 5 см.
  - При высоте окна 95 см угол открывания – 15°. Окно открывается на 12 см.
- Гарантия на окна 5 лет.

### Применение

Предназначены для помещений под кровлей, позволяют получить великолепный обзор от самого пола и лучше осветить помещение. Рекомендуются при высоких пристенках.

VFE комбинируется с окнами GGL, GPL, GTL.  
VIU комбинируется с окнами GGU, GPU.

2 окна GGL P08, 2 окна VFE P34



### Техническая информация

18 Стеклопакеты

### Возможность комбинирования:

20 GGL

28 GPL

34 GTL

22 GGU

30 GPU

### Сопутствующая продукция

68 Оклады

88 Шторы, жалюзи и рольставни



Таблица размеров окон VFE/VIU

		VFE	VFE	VFE	VFE
		M31	P31	S31	U31
		VFE VIU	VFE VIU	VFE VIU	VFE VIU
		M34	P34	S34	U34

←55→ ←66→ ←78→ ←94→ ←114→ ←134→

↑60↑  
↑95↑  
↑115↑  
↑137↑

! Высота окна VIU - 99см

**Примечание**

Вертикальные элементы возможно комбинировать вниз, друг под другом.

**Указания по монтажу**



Необходимо утеплить откосы и зазор между оконной коробкой и конструкциями кровли.



Код окна	Размер (ширина и высота) см								
		78X60 M31	78X95 M34	94X60 P31	94X95 P34	114X60 S31	114X95 S34	134X60 U31	134X95 U34
<b>VFE 3073</b>	Карнизное окно с алюминиевыми накладками								
<b>VFE 3173</b>	Карнизное окно с медными накладками								
<b>VIU 0073*</b>	Карнизное окно с алюминиевыми накладками	нет		нет		нет		нет	нет
<b>VIU 0173*</b>	Карнизное окно с медными накладками	нет		нет		нет		нет	нет

\* Высота окна VIU 99 см.

Условные обозначения на странице 2.



## VFA / VFB фасадные окна

Классические фасадные окна с распашной (открывание по правой или левой оси) и откидной функцией. Устанавливаются в фасад прямо под мансардными окнами VELUX. Управляется с помощью ручки, расположенной в боковой части рамы. Для мансардного окна, расположенного над фасадным окном требуется специальный оклад.

- VFA – открывание влево (если смотреть изнутри);
- VFB – открывание вправо (если смотреть изнутри);
- VFA/VFB – в обеих версиях в ручку встроен замок.

### Достоинства продукта

- Элемент изготовлен из клееной древесины северной сосны с тройным лаковым покрытием.
- Оригинальное архитектурное решение для мансардных помещений с фасадной стеной. Позволяет получить полный, ничем не ограниченный обзор.
- Большая площадь остекления.
- Внешнее стекло легко мыть изнутри помещения.

- Многофункциональный стеклопакет --73.
- Фасадные и мансардные окна VELUX смотрятся как единое целое, так как непосредственно соединены между собой, коробка к коробке.
- Окно снабжено кронштейнами для легкого монтажа штор или жалюзи.
- Гарантия на окна составляет 5 лет.

### Применение

Идеально для подкровельных помещений с фасадной стеной. Устанавливается только в комбинации с мансардным окном VELUX.



### Техническая информация

18 Стеклопакеты

### Возможность комбинирования:

20 GGL

28 GPL

34 GTL

### Сопутствующая продукция

68 Оклады

88 Шторы, жалюзи и рольставни



Таблица размеров окон VFA/VFB

60								
95		M34	P34	S34				
115		M36	P36	S36				
137		M38	P38	S38				
	55	66	78	94	114	134		

Указания по монтажу



Необходимо утеплить откосы и зазор между оконной коробкой и конструкциями кровли.

Совет

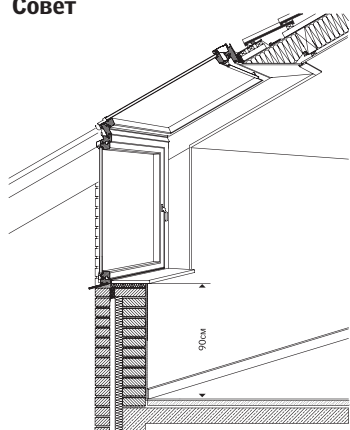

Вертикально для фасадного окна.

Рекомендуемое расстояние от пола до низа фасадных окон VFA/VFB около 90 см.

Код окна	Размер (ширина и высота) см								
		78x95 M34	78x115 M36	78x137 M38	94x95 P34	94x115 P36	94x137 P38	114x95 S34	114x115 S36
VFA 3073	Фасадное окно с алюминиевыми накладками								
VFA 3173	Фасадное окно с медными накладками								
VFB 3073	Фасадное окно с алюминиевыми накладками								
VFB 3173	Фасадное окно с медными накладками								

Условные обозначения на странице 2.



# CVP/CFP – зенитное окно

VELUX разработал новое решение для плоских кровель. Зенитное окно состоит из двух частей: рамы с коробкой и стеклопакетом, и купола, который заказываются отдельно. Купол защищает от механических повреждений, в т.ч. снега и дождя.

## Применение

Используется для дополнительного освещения помещений, расположенных непосредственно под плоской или малоуклонной кровлей.



Сопутствующая продукция

94 Штора-плиссе

## Достоинства продукта

- Модель CVP: с электроприводом для вентиляции (открытие до 9 см), пультом управления и датчиком дождя, модель CFP - глухое.
- Многофункциональный стеклопакет с ламинированным внутренним и закаленным внешним стеклом.
- Рама и коробка (CFP/CVP) изготовлены из ПВХ профиля.
- Защитный купол ISD изготовлен из высококачественного оргстекла.
- Отличная защита от шума.
- Низкая высота купола (15 см).

- Совместная установка с куполом обеспечивает очень хорошее энергосбережение – гораздо выше в сравнении с традиционными зенитными фонарями.
- Два варианта купола: прозрачный и матовый.
- Высокое энергосбережение и безопасность.
- Возможность комплектации стандартными солнцезащитными аксессуарами.
- Можно установить штору-плиссе с электромотором.
- Гарантия – 5 лет.
- Рекомендуемое расстояние между соседними зенитными окнами – 65 см.



## Внимание!

Рекомендации по установке зенитных окон в различные кровельные материалы представлены на сайте [www.velux.ru](http://www.velux.ru).



Таблица размеров окон CVP/CFP

60	060060				
80		080080			
90	060090		090090		
100				100100	
120					120120

 io-homecontrol® предлагает передовую и надежную радиочастотную технику, удобную в установке и эксплуатации. Устройства с маркировкой io-homecontrol® легко коммутируются друг с другом, обеспечивая пользователям повышенный комфорт, безопасность и экономию энергии.
 [www.io-homecontrol.com](http://www.io-homecontrol.com)



Размер (ширина и высота) см	60x60	60x90	80x80	90x90	100x100	120x120
Код окна	060060	060090	080080	090090	100100	120120
<b>CVP 0173</b> Зенитное окно с вентиляцией						
<b>CFP 0073</b> Зенитное окно глухое						
<b>ISD 0000</b> Купол прозрачный						
<b>ISD 0100</b> Купол матовый						

Условные обозначения на странице 2.



# Системы дымоудаления VELUX для плоской крыши

Система дымоудаления VELUX для плоской крыши состоит из зенитного окна (CSP) со встроенным мотором, который активируется через систему управления KFX 110 (для одного окна) или систему управления KFX 120 (на два окна). Система управления заказывается отдельно. Дополнительно приобретается датчик дыма KFA 100 и/или кнопка включения вентиляции (KFK 200). К зенитному окну необходимо приобрести купол (ISD).

Системы дымоудаления VELUX для плоской крыши сертифицированы по европейскому стандарту EN 12101-2 и обеспечивают эффективное удаление дыма и жара из помещения.



## Достоинства продукта

- При активации функции дымоудаления, окно открывается на 50 см, при использовании для ежедневной вентиляции, окно открывается на 15 см.
- Мотор интегрирован и незаметен ни когда окно открыто, ни когда окно закрыто.
- Открывается на 50 см с помощью фиксированного механизма за 60 секунд.
- Снаружи и изнутри и система дымоудаления, и зенитное окно VELUX выглядят одинаково.
- Система дымоудаления может быть использована для ежедневной вентиляции помещения.
- Активация происходит или при разбивании стекла и включении кнопки аварийной вентиляции, или при срабатывании датчика дыма KFA 100.
- После того, как опасность миновала, окно системы закрывается и снова готово к работе.

## Зенитное окно с системой дымоудаления CSP 1073

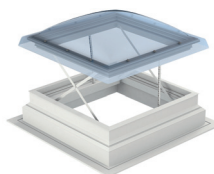

- Два электрических подъемника.
- Состоит из двух ПВХ коробов. Верхний белый (RAL 9010), нижний серый (RAL 9016).
- Мотор интегрирован в коробку окна и невидим снаружи и изнутри.
- Высота коробки окна 31 см.

## Система управления KFX 110



- Для управления одним (KFX 110) или двумя (KFX 120) окнами.
- 8 Ампер, 24 В напряжение на выходе.
- Встроенный аккумулятор на 72 часа, полностью заряжен.
- Прочный металлический корпус.
- Система устанавливается совместно с датчиком дыма и/или кнопкой аварийной вентиляции.
- Можно подключить к внешней аварийной системе.
- Прочный металлический корпус.
- Цвет: серый (RAL 7035).

## Датчик дыма KFA 100



- Датчик дыма для раннего обнаружения пожара.
- Индикатор срабатывания.
- Цвет: белый (RAL 9003).
- Размеры: H = 50 мм, Ø = 100 мм

## Кнопка включения аварийной вентиляции KFK 100



- При необходимости разбить стекло, нажать кнопку
- Визуальная и акустическая индикация ошибок, правильного функционирования и тревоги.
- Цвет: серый (RAL 7047)
- Размеры: 125 x 125 x 36 мм (ш x в x г)

## Кнопка включения вентиляции KFK 200





- Открывает окно для вентиляции на 15 см
- Цвет: белый (RAL 1013)
- Размеры: 81 x 81 x 12 мм (ш x в x г)

## Датчик дождя KLA 100



- Закрывает окно в случае дождя
- Пластиковый корпус с датчиком дождя
- Цвет: светло-серый (RAL 9002)
- Размеры: 80 x 80 x 55 мм (ш x в x г)

Размер (ширина и высота) см		
	100X100	120X120
<b>Код окна</b>	<b>0100100</b>	<b>120120</b>
<b>CSP 1073</b>	Зенитное окно для дымоудаления	

Условные обозначения на странице 2.

**ПОЖАРНЫЙ  
СЕРТИФИКАТ**



## Система дымоудаления

Системы дымоудаления VELUX - это полноценная система отвода дыма и жара, упрощающая выполнение правил пожарной безопасности.

Системы дымоудаления типично используются в местах общего пользования, например, лестничных клетках и переходах между корпусами, а также в промышленных зданиях и офисах.

### Достоинства продукта

- Система дымоудаления активирует автоматическое открытие центрально-поворотного окна на угол 90 градусов по отношению к раме. Это обеспечивает максимальное рассеивание дыма и жара от места выхода, и освобождает доступ для пожарной бригады.
- Специальный аккумулятор обеспечит работу системы даже при сбое электричества или повреждении электропроводки.

- Система управления обеспечивает открывание и закрывание окна для проветривания. В положении для проветривания створка предотвращает попадание листьев и влаги при дожде в помещение. Систему управления просто перезагрузить после тестирования или аварийной ситуации.
- Для большей безопасности в окнах используется многофункциональный стеклопакет --73, внутреннее стекло «триплекс».
- На системы дымоудаления имеется пожарный сертификат.

Система дымоудаления включает два обязательных элемента: окно и систему управления, которая заказывается отдельно. При необходимости можно заказать дополнительные аксессуары.



**15°-60°**



### Техническая информация

**18** Стеклопакеты

### Сопутствующая продукция

**56** Оклады

**84** Продукция для профессиональной установки

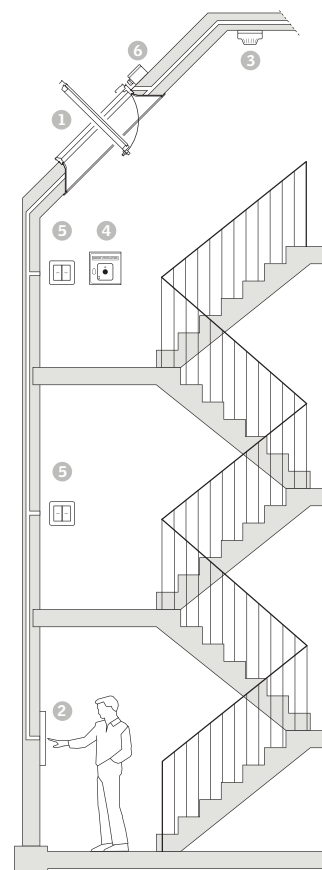



1

#### Окно системы дымоудаления

- Специальные мансардные окна на базе моделей GGL или GGU со встроенным мотором.
- Для проветривания окно может открываться до 200 мм.



2

#### Система управления (KFX 100)

- Блок управления (управления от 1 до 2 электромоторов)
- Настенный выключатель для проветривания, кнопка под стеклом для включения аварийной вентиляции (KFK 100), и датчик дыма (KFA 100)
- Батарея аварийного питания, рассчитанная для работы в течение 72 часов
- Рамка для крепления к стене
- Возможность управления внешними аварийными системами
- Срок доставки – 4 недели



3

#### Датчик дыма (KFA 100)

- Датчик дыма для раннего определения пожара
- Размеры: 50 x 100 мм (Ш x Глуб)
- Для каждой системы управления возможно использовать до 10 датчиков дыма
- Визуальный индикатор срабатывания
- Срок доставки – 4 недели



4

#### Кнопка под стеклом для включения аварийной вентиляции (KFK 100)

- При необходимости, разбить стекло, нажать кнопку
- Размеры: 125 x 125 x 36 мм (Ш x В x Глуб).
- Для каждой системы управления возможно использовать до 3 кнопок
- Визуальный и акустический индикатор срабатывания и ошибки
- Срок доставки – 4 недели



5

#### Датчик дождя (KLA 100)

- Датчик дождя для автоматического закрывания окон при дожде
- Размеры: 80 x 80 x 55 мм (Ш x В x Глуб).
- Срок доставки – 4 недели

Код окна	Размер (ширина и высота) см							
		78x98 M04	78x118 M06	78x140 M08	114x118 S06	114x140 S08	134x98 U04	134x134 U08
<b>GGL 3073G40</b>	Окно системы дымоудаления							
<b>GGU 0073G40</b>	Окно системы дымоудаления							

Условные обозначения на странице 2.

# Оклады ВЕЛЮКС

Для установки мансардных окон необходимо использовать оклады ВЕЛЮКС, которые обеспечивают герметичную и простую установку окна в кровлю и подходят ко всем видам кровельных покрытий. Конструкция окладов полностью исключает проникновение влаги внутрь помещения. Оклады и накладки для окон в стандартном исполнении выполнены из алюминиевого листа серого цвета (RAL 7043). Для медных кровель следует использовать медные оклады и окна с медными накладками.

## Ассортимент окладов ВЕЛЮКС

- 2 типа окладов:  
для профилированных и плоских кровельных покрытий.
- 2 вида материалов: алюминий и медь.
- На заказ можно приобрести оклады, выполненные из титано-цинкового листа, а также оклады, окрашенные в любой цвет из палитры RAL, оклад EDL для сланцевой кровли, оклад EDE для фальцевой кровли, оклад EDB для кровельного материала "Бобровый хвост", и оклады EDN и EDP для утепленной установки окна.  
За информацией о ценах и сроках поставки продукции обращайтесь в Отдел по работе с клиентами.

Вода, стекающая с поверхности кровли, ...

... попадает на верхнюю часть оклада, ...

... затем на боковые части оклада ...

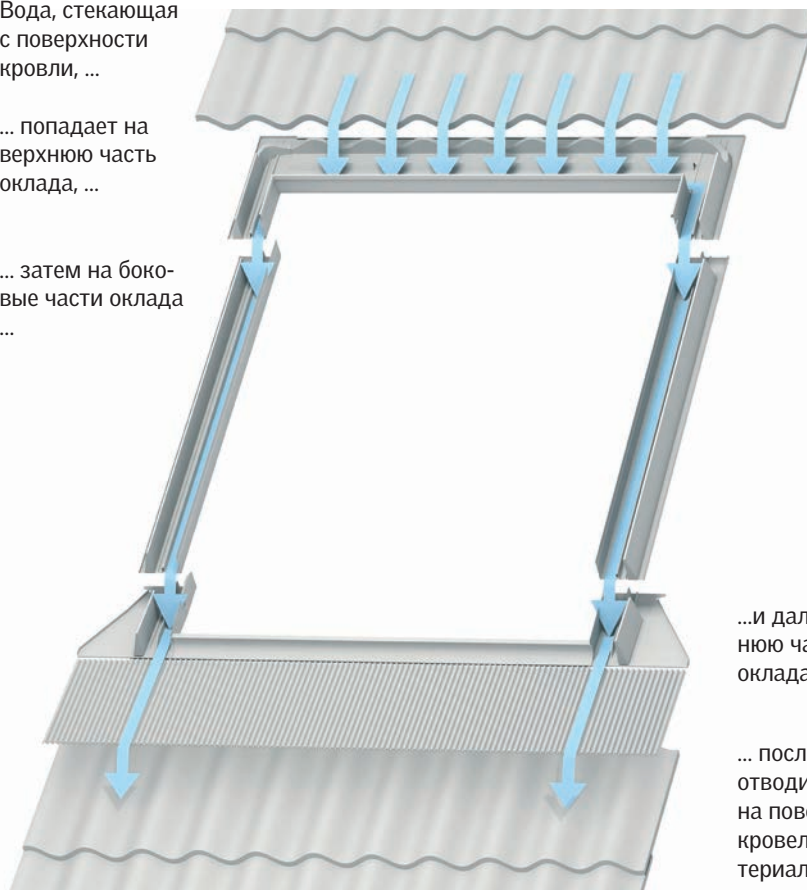

...и далее на нижнюю часть оклада, ...

... после чего отводится на поверхность кровельного материала под окном.



## **АССОРТИМЕНТ**

- 58 EDW/EDS Оклады для одиночной установки
- 60 EKW/EKS Оклады для комбинированной установки
- 68 EBW/EBS Сдвоенные оклады
- 68 EFW/EFS Оклады для карнизных/фасадных окон
- 72 ETW/ETS Оклады для дополнительных нижних элементов
- 74 Оклады для окна-балкона
- 76 Оклады для Террасы
- 78 Оклады для дополнительных верхних элементов
- 80 EAW/EAS, EUW/EUS Оклады для увеличения угла монтажа окон
- 82 Оклады для установки окон через конек

# EDW/EDS

## Оклады для одиночной установки окон

Оклады для одиночной установки окон GZL, GGL, GGU, GPL, GPU, GTL, GXL в кровлю.



### EDW 2000

В одной коробке с окладом находится комплект для гидро- и теплоизоляции (BDX-2000). Для установки одного окна в черепицу, металлочерепицу, профнастил, материалы с высотой профиля до 120 мм. Минимальное расстояние между отдельными окнами при такой установке составляет 50 см.

### EDW 1000

Оклад EDW предназначен для установки окна в черепицу, металлочерепицу, профнастил, и другие кровельные материалы с высотой профиля до 120 мм.



### УГОЛ НАКЛОНА КРОВЛИ

От 15 до 90°.



### EDS 0000

Оклад EDS предназначен для установки окна в мягкую кровлю, плоскую кровельную плитку и другие кровельные материалы толщиной до 16 мм (2 x 8 мм), включая плоские металлические листы. Минимальное расстояние между отдельными окнами при такой установке составляет 30 см.



### УГОЛ НАКЛОНА КРОВЛИ

От 15 до 90°.

Компания ВЕЛЮКС рекомендует при выборе медной кровли приобретать мансардные окна, специально произведенные для установки в такой тип кровельного материала, во избежание коррозии.

В них, в отличие от стандартных моделей, все алюминиевые накладки заменяются на медные. Из такого же материала производится и оклад.

### Определение высоты профиля кровельного материала

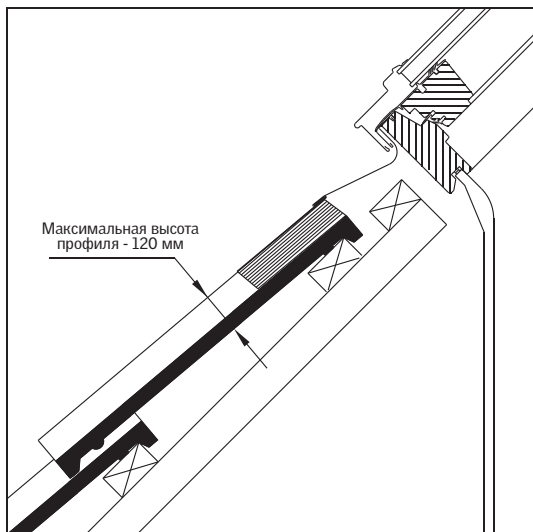

### Определение толщины плоского кровельного материала

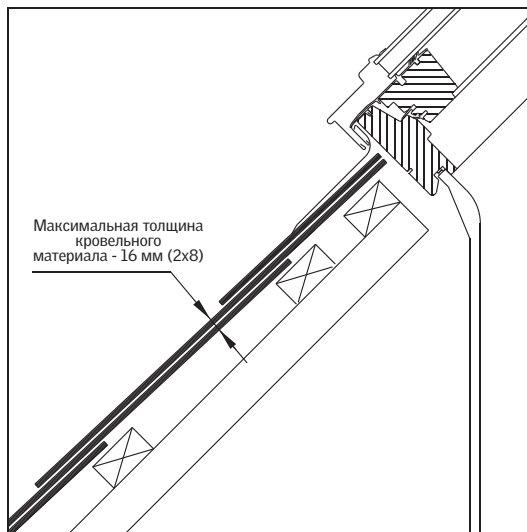

Необходимо утеплить откосы и зазор между оконной коробкой и конструкциями кровли.

Код окна	Размер (ширина и высота) см																
		55x78 C02	55x98 C04	66x98 F04	66x118 F06	78x98 M04	78x118 M06	78x140 M08	78x160 M10	94x118 P06	94x140 P08	94x160 P10	114x118 S06	114x140 S08	114x160 S10	134x140 U08	134x160 U10
<b>EDW 2000</b>	Алюминиевый оклад для профилированных кровельных материалов с комплектом для гидро- и теплоизоляции																
<b>EDW 1000</b>	Алюминиевый оклад для профилированных кровельных материалов																
<b>EDW 1100P</b>	Медный оклад для профилированных кровельных материалов																
<b>EDS 0000</b>	Алюминиевый оклад для плоских кровельных материалов																
<b>EDS 0100</b>	Медный оклад для плоских кровельных материалов																

Условные обозначения на странице 2.

# Оклады для комбинированной установки окон

## Окна бок о бок и одно над другим

В данном разделе представлены комплекты окладов для различных вариантов комбинированной установки окон.

### Элементы

- 0: оклад для одиночной установки
- 1: крайний левый
- 2: центральный
- 3: крайний правый
- 4: верхний левый
- 5: верхний центральный
- 6: верхний правый
- 7: верхний одиночный

## Монтаж комбинаций окон GGL, GGU, GPL, GPU, GZL и GTL

- **Бок о бок:** расстояние между оконными коробками "a" - 100 мм.
- **Одно над другим:** расстояние между оконными коробками "b" для окон без рольставней – 100 мм, для окон с рольставнями – 250 мм.
- **Бок о бок и одно над другим:** расстояние между оконными коробками "a" и "b" - см. выше. Номера элементов окладов на рисунках соответствуют последней цифре идентификационного кода изделия и одновременно указывают на порядок расположения окон в кровле.
- Не рекомендуется устанавливать окна GZL в комбинации с другими типами окон.

### 2 окна бок о бок

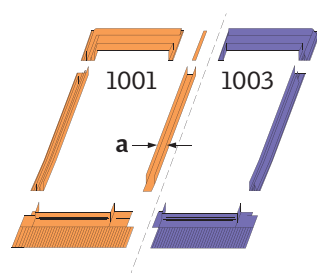

2 окна ВЕЛЮКС типа GGL, GGU, GPL, GPU (GZL) также могут монтироваться без стропил между ними на расстоянии 18 мм. В этом случае на месте оклада для комбинированной установки необходимо использовать сдвоенный оклад (стр. 66).

### 3 окна бок о бок

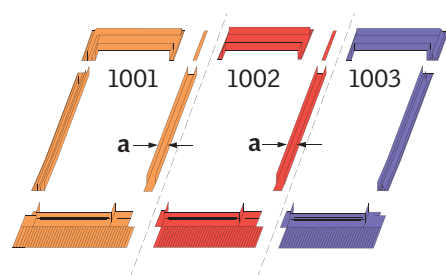

### 4 окна бок о бок

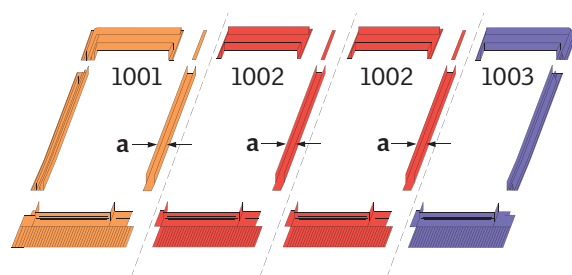

### 2 окна одно над другим

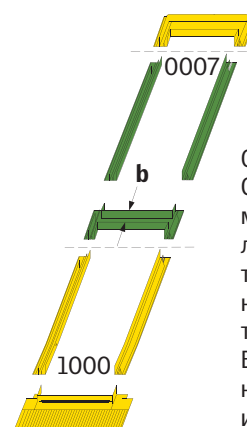

Окна GGL, GGU, GPL, GPU также можно устанавливать с дополнительными нижними элементами GIL и GIU. В данном случае необходимо использовать специальный оклад. (стр. 72).

### 3 окна одно над другим

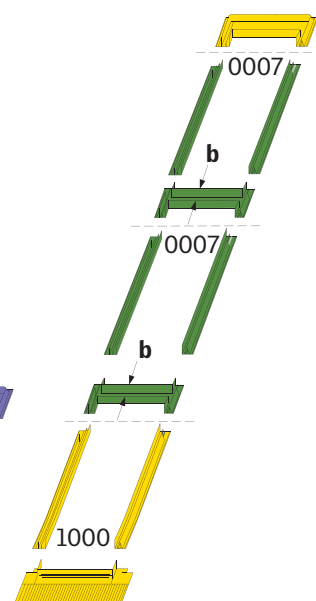



### Примечание

На рисунках все элементы окладов изображены со стороны кровельного покрытия.  
Изготовление по специальному заказу (дополнительная информация в Отделе продаж):

- Оклады для комбинированной установки окон бок о бок с расстоянием между оконными коробками "а" 120, 140 и 160 мм.
- Оклады для комбинированной установки окон одно над другим с расстоянием между оконными коробками "b" 250 мм.

Все окна, расположенные бок о бок, должны иметь одинаковую высоту.

Все окна, расположенные друг над другом, должны иметь одинаковую ширину.

### Комбинация из 4 окон

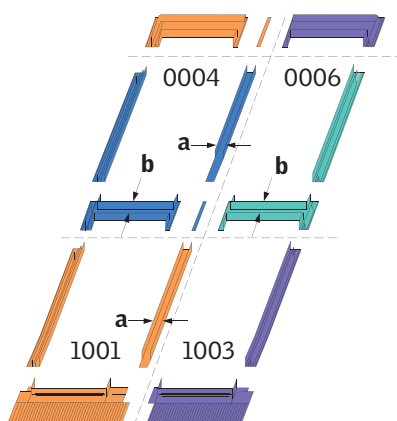

### Комбинация из 12 окон

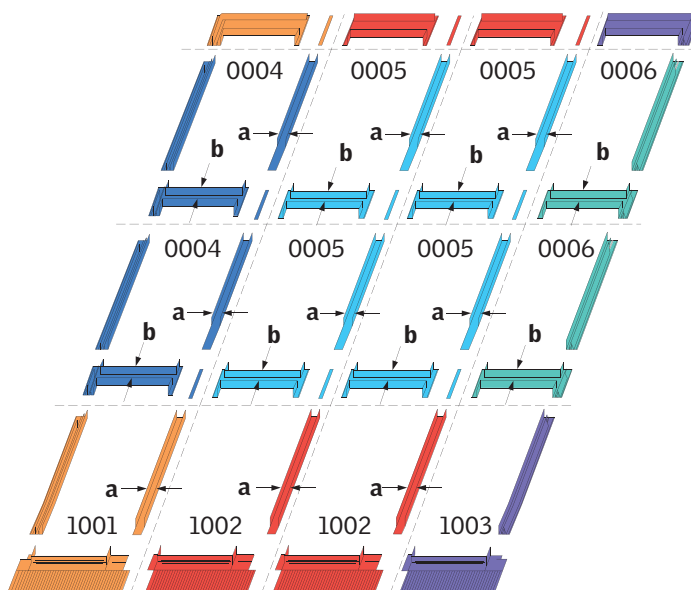

### Комбинация из 6 окон

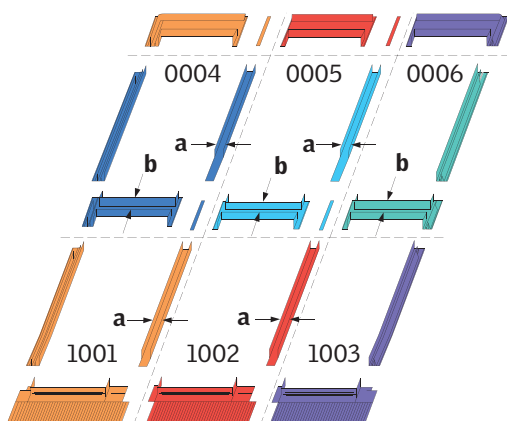

# EKW/EKS

## Оклады для комбинированной установки окон одинакового размера

Оклады EKW/EKS предназначены для различных вариантов комбинированной установки окон одинаковых размеров. Подходят для окон GGL, GGU, GPL, GPU, GZL, GTL, GXL. Не рекомендуется устанавливать окна GZL в комбинации с другими типами окон.

**УГОЛ НАКЛОНА КРОВЛИ**  
От 15 до 90°.



### EKW

Оклад EKW предназначен для установки окон в черепицу, металлочерепицу, профнастил и другие кровельные материалы с высотой профиля до 120 мм.

### EKS

Оклад EKS предназначен для установки окон в мягкую кровлю, плоскую кровельную плитку и другие кровельные материалы толщиной до 16 мм (2 x 8 мм), включая плоские металлические листы.























Код окна	Размер (ширина и высота) см																
		55x78	55x98	66x98	66x118	78x98	78x118	78x140	78x160	94x118	94x140	94x160	114x118	114x140	114x160	134x140	134x160
Алюминиевые оклады для профилированных кровельных материалов																	
<b>EKW/EKS 1021</b> 	Оклад для комбинированной установки 2 окон бок о бок																
<b>EKW/EKS 1031</b> 	Оклад для комбинированной установки 3 окон бок о бок																
<b>EKW/EKS 1041</b> 	Оклад для комбинированной установки 4 окон бок о бок																
<b>EKW/EKS 1012</b> 	Оклад для комбинированной установки 2 окон одно над другим																
<b>EKW/EKS 1013</b> 	Оклад для комбинированной установки 3 окон одно над другим																
<b>EKW/EKS 1022</b> 	Оклад для комбинированной установки 4 окон																
<b>EKW/EKS 1032</b> 	Оклад для комбинированной установки 6 окон																
<b>EKW/EKS 1042</b> 	Оклад для комбинированной установки 8 окон																

Условные обозначения на странице 2.

## Рекомендации по заказу окладов

Предлагаем вам два способа заказа окладов для комбинированной установки.

1. Заказ комплекта окладов для комбинированной установки окон одинакового размера (стр. 58). При выставлении счета и далее в сопроводительных документах указывается полный перечень отдельных элементов окладов, входящих в комплект.
2. Заказ отдельных элементов окладов для комбинированной установки окон разных размеров (стр. 60).

Код окна	Размер (ширина и высота) см																
		55x78	55x98	66x98	66x118	78x98	78x118	78x140	78x160	94x118	94x140	94x160	114x118	114x140	114x160	134x140	134x160
<b>Медные оклады для профилированных кровельных материалов</b>																	
<b>EKW/EKS 1121</b> 	Оклад для комбинированной установки 2 окон бок о бок																
<b>EKW/EKS 1131</b> 	Оклад для комбинированной установки 3 окон бок о бок																
<b>EKW/EKS 1141</b> 	Оклад для комбинированной установки 4 окон бок о бок																
<b>EKW/EKS 1112</b> 	Оклад для комбинированной установки 2 окон одно над другим																
<b>EKW/EKS 1113</b> 	Оклад для комбинированной установки 3 окон одно над другим																
<b>EKW/EKS 1122</b> 	Оклад для комбинированной установки 4 окон																

Условные обозначения на странице 2.

Квадратами голубого цвета обозначены все одинаковые элементы в каждой комбинации.  
Цена указана за комплект.

# EKW/EKS

## Оклады для комбинированной установки окон разных размеров

Оклады EKW предназначены для различных вариантов комбинированной установки окон разных размеров. Подходят для окон GGL, GGU, GPL, GPU, GZL, GTL, GXL.

**УГОЛ НАКЛОНА КРОВЛИ**  
От 15 до 90°.



### EKW

Оклад EKW предназначен для установки окон в черепицу, металлочерепицу, профнастил и другие кровельные материалы с высотой профиля до 120 мм.

### EKS

Оклад EKS предназначен для установки окон в мягкую кровлю, плоскую кровельную плитку и другие кровельные материалы толщиной до 16 мм (2 x 8 мм), включая плоские металлические листы.

Код окна	Размер (ширина и высота) см															
		55X78	55X98	66X98	66X118	78X98	78X118	78X140	78X160	94X118	94X140	94X160	114X118	114X140	114X160	134X140
Алюминиевые оклады для профилированных кровельных материалов																
<b>EKW/EKS 1001</b> □□□□	Крайний левый элемент	Вместе два данных элемента образуют оклад EKW 1021														
<b>EKW/EKS 1003</b> □□□□	Крайний правый элемент															
<b>EKW/EKS 1002</b> □□□□	Центральный элемент															
<b>EKW/EKS 0004</b> □□□□ □□□□ □□□□	Верхний левый элемент															
<b>EKS 0005</b> □□□□ □□□□ □□□□	Верхний центральный элемент															
<b>EKW/EKS 0006</b> □□□□ □□□□ □□□□	Верхний правый элемент															
<b>EKW/EKS 0007</b> □ □ □	Верхний одиночный элемент															

Условные обозначения на странице 2.



## Рекомендации по заказу окладов

Предлагаем вам два способа заказа окладов для комбинированной установки.

1. Заказ комплекта окладов для комбинированной установки окон одинакового размера (стр. 58). При выставлении счета и далее в сопроводительных документах указывается полный перечень отдельных элементов окладов, входящих в комплект.
2. Заказ отдельных элементов окладов для комбинированной установки окон разных размеров (стр. 60).

Квадратами голубого цвета обозначены все одинаковые элементы в каждой комбинации.  
Цена указана за один элемент.

Код окна	Размер (ширина и высота) см															
		55x78 C02	55x98 C04	66x98 F04	66x118 F06	78x98 M04	78x118 M06	78x140 M08	78x160 M10	94x118 P06	94x140 P08	94x160 P10	114x118 S06	114x140 S08	114x160 S10	134x140 U08
Медные оклады для профилированных кровельных материалов																
<b>EKW/EKS 1101</b> 	Крайний левый элемент	Вместе два данных элемента образуют оклад EKW 1121														
<b>EKW/EKS 1103</b> 	Крайний правый элемент															
<b>EKW/EKS 1102</b> 	Центральный элемент															
<b>EKW/EKS 0104</b> 	Верхний левый элемент															
<b>EKX 0105</b> 	Верхний центральный элемент															
<b>EKW/EKS 0106</b> 	Верхний правый элемент															
<b>EKW/EKS 0107</b> 	Верхний одиночный элемент															

Условные обозначения на странице 2.

# EBW/EBS

## Сдвоенные оклады для установки окон на минимальном расстоянии

### Применение

- Сдвоенные оклады применяются исключительно для монтажа двух окон одинакового размера бок о бок.
- Расстояние между оконными коробками составляет 18 мм.
- Окно GZL можно устанавливать только в паре с GZL.
- Монтаж рольставней невозможен.



### EBW

Оклад EBW предназначен для установки окон в черепицу, металлочерепицу, профнастил и другие кровельные материалы с высотой профиля до 120 мм.



### EBS

Оклад EBS предназначен для установки окон в мягкую черепицу, плоскую кровельную плитку и другие кровельные материалы толщиной до 16 мм (2 x 8 мм), включая плоские металлические листы.



### УГОЛ НАКЛОНА КРОВЛИ

От 15 до 90°.



### УГОЛ НАКЛОНА КРОВЛИ

От 15 до 90°.



Для сравнения – два окна VELUX в обычном комбинированном окладе

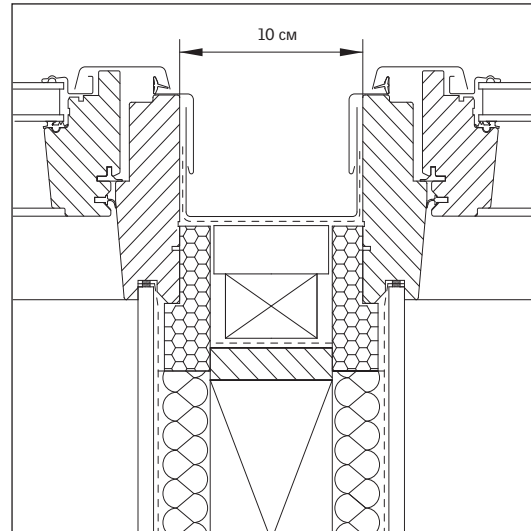
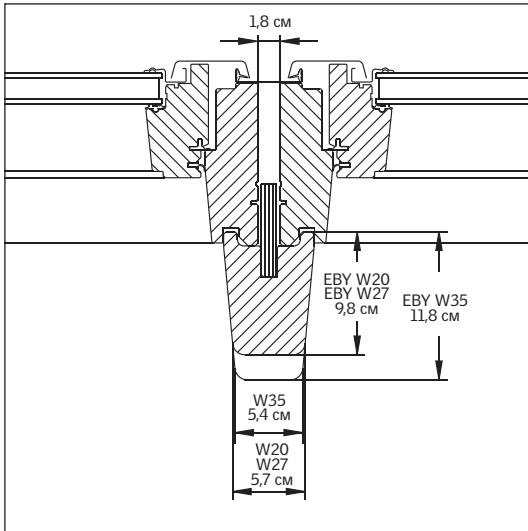

### Сдвоенные оклады

Два окна ВЕЛЮКС в сдвоенном окладе и со вспомогательной деревянной клееной стропильной балкой EBY. Расстояние между оконными коробками всегда составляет 18 мм.

### Для сравнения - оклад для комбинированной установки

Два окна ВЕЛЮКС, смонтированные бок о бок в обычном комбинированном окладе. Расстояние между коробками - 100 мм.

Тип	Длина в см	200	275	350	W10*
		W20	W27	W35	
<b>EBY 2000</b>	Белая краска NCS 0500-N				
<b>EBY 3000</b>	Прозрачный лак				
<b>EBY 2100</b>	Белая краска NCS S 0500-N				
<b>EBY 3100</b>	Прозрачный лак				

\* EBY W10 - вспомогательная стропильная балка для установки бок о бок карнизных окон VFE, фасадных окон VFA/VFB, а также вертикальных элементов террасы VEA/VEB/VEC.

Код окна	Размер (ширина и высота) см																
		55x78 C02	55x98 C04	66x98 F04	66x118 F06	78x98 M04	78x118 M06	78x140 M08	78x160 M10	94x118 P06	94x140 P08	94x160 P10	114x118 S06	114x140 S08	114x160 S10	134x140 U08	134x160 U10
<b>EBW 0000</b>	Алюминиевый оклад для профилированных кровельных материалов																
<b>EBS 0000</b>	Алюминиевый оклад для плоских кровельных материалов																

Условные обозначения на странице 2.

# EFW/EFS

## Оклады для комбинаций мансардных окон с карнизными и фасадными

Оклады EFW/EFS предназначены для установки мансардных окон в комбинации с карнизными окнами VFE/VIU и фасадными окнами VFA/VFB.



### Монтаж мансардных окон с карнизными окнами VFE/VIU и фасадными окнами VFA/VFB

Оклад состоит из следующих элементов:

- верхняя часть;
- две основные боковые части;
- комплект дополнительных боковых частей и накладок для свеса кровли длиной до 1 м. (В случае, если свес кровли превышает 1 м, пожалуйста, обращайтесь за консультациями в Отдел продаж);
- стыковочный профиль.

**Внимание! Отлив не входит в комплект поставки.**

### УГОЛ НАКЛОНА КРОВЛИ

От 15 до 55°.

При монтаже элементы оклада располагаются следующим образом:

- верхняя часть – над мансардным окном;
- основные боковые части – по бокам от окна;
- дополнительные боковые части с накладками продолжают основные боковые части вниз по свесу кровли;
- стыковочный профиль - между мансардным окном и карнизным или фасадным окном.



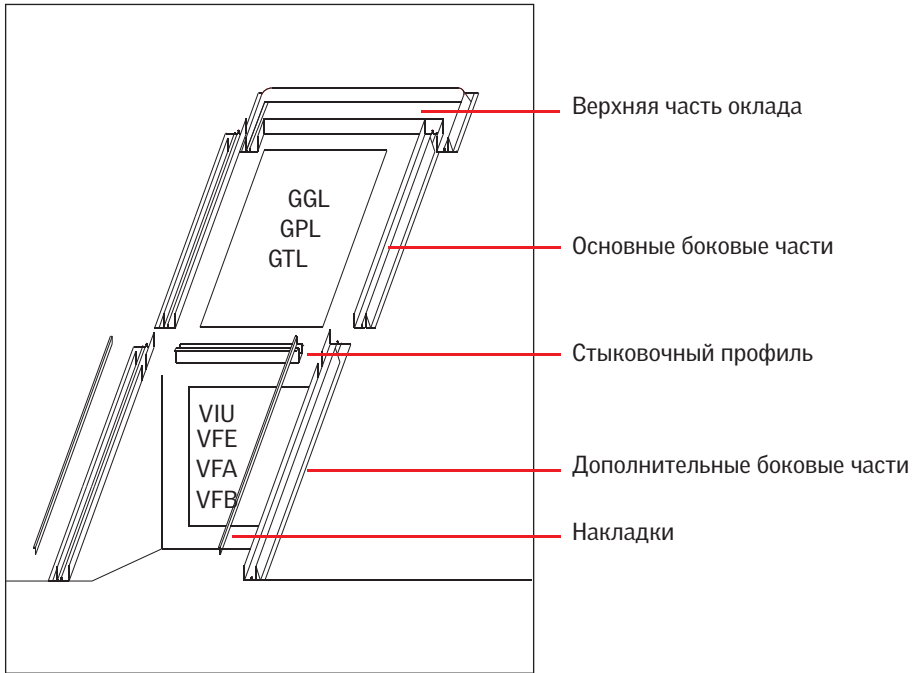

Код окна	Размер (ширина и высота) см												
		M04	M06	M08	M10	P06	P08	P10	S06	S08	S10	U08	U10
<b>EFW 1000</b>	Алюминиевый оклад для профилированных кровельных материалов												
<b>EFW 1100</b>	Медный оклад для профилированных кровельных материалов												
<b>EFS 1000</b>	Алюминиевый оклад для плоских кровельных материалов												
<b>EFS 1100</b>	Медный оклад для плоских кровельных материалов												

Условные обозначения на странице 2.

# EFW/EFS

## Оклады для монтажа бок о бок комбинаций мансардных окон с карнизными и фасадными

Оклады EFW/EFS предназначены для установки бок о бок комбинаций мансардных окон с карнизными окнами VFE/VIU и фасадными окнами VFA/VFB.



**Монтаж бок о бок двух комбинаций мансардных окон с карнизными или фасадными окнами. Расстояние между окнами по горизонтали 100 мм.**

Оклад состоит из следующих элементов:

- две верхние части оклада для комбинированной установки;
- две основные боковые части;
- соединительный желоб;
- комплект дополнительных боковых частей и накладок для свеса кровли длиной до 1 м. (В случае, если свес кровли превышает 1 м, пожалуйста, обращайтесь за консультациями в Отдел продаж);
- стыковочный профиль для комбинированной установки.

**Внимание! Отлив не входит в комплект поставки.**

### УГОЛ НАКЛОНА КРОВЛИ









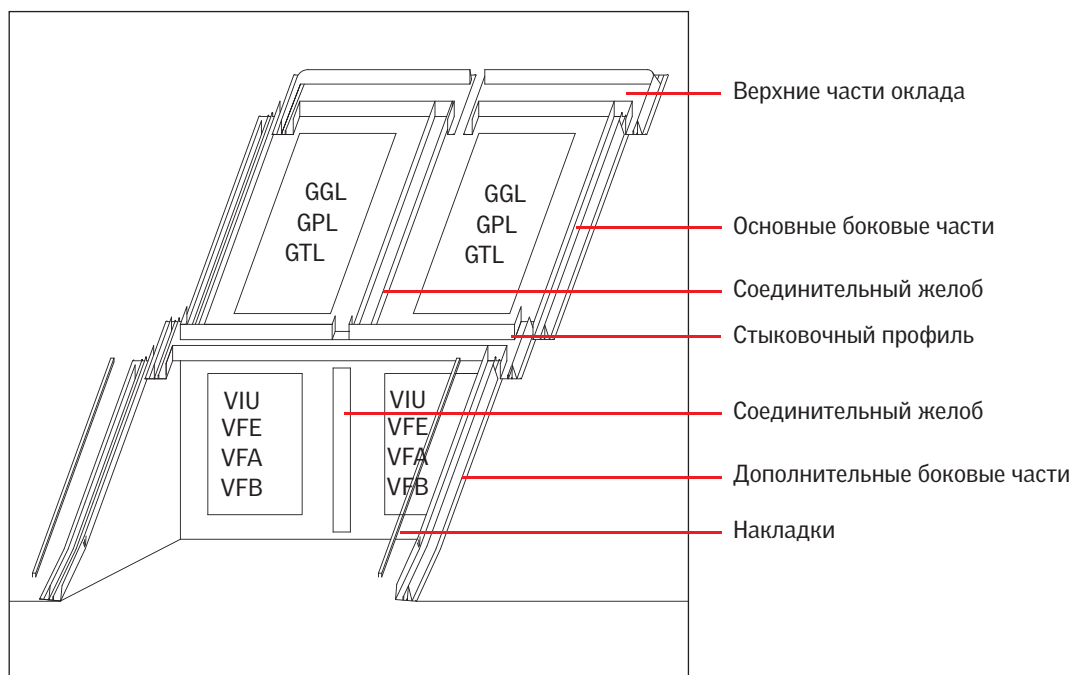



От 15 до 55°.

При монтаже элементы оклада располагаются следующим образом:

- две верхние части – над мансардными окнами;
- основные боковые части – по бокам от окон;
- дополнительные боковые части с накладками продолжают основные боковые части вниз по скату кровли;
- стыковочный профиль - между мансардными и карнизными/ фасадными окнами.

**Относительно возможностей монтажа бок о бок большего количества комбинаций мансардных окон с карнизными или фасадными окнами, пожалуйста, обращайтесь в отдел продаж.**



Код окна	Размер (ширина и высота) см												
		M04	M06	M08	M10	P06	P08	P10	S06	S08	S10	U08	U10
<b>EFW 1022</b>	Алюминиевый оклад для профилированных кровельных материалов												
<b>EFW 0122</b>	Медный оклад для профилированных кровельных материалов												
<b>EFS 0022</b>	Алюминиевый оклад для плоских кровельных материалов												
<b>EFS 0122</b>	Медный оклад для плоских кровельных материалов												

Условные обозначения на странице 2.

# ETW/ETS

## Оклады для дополнительных нижних элементов

Оклады и принцип монтажа окон ВЕЛЮКС с дополнительными нижними элементами GIL, GIU.



### Монтаж окон ВЕЛЮКС с дополнительными нижними элементами GIL и GIU.

Для монтажа потребуется один стандартный оклад мансардного окна и один комплект дополнительных боковых частей оклада в соответствии с типом кровельного материала.

### УГОЛ НАКЛОНА КРОВЛИ

От 15 до 90°.

При монтаже элементы оклада располагаются следующим образом:

- нижняя часть оклада под дополнительным нижним элементом GIL или GIU;
- основные боковые части – по бокам от мансардных окон;
- дополнительные боковые части продолжают основные вниз по бокам от дополнительных нижних элементов;
- верхняя часть – над мансардным окном.

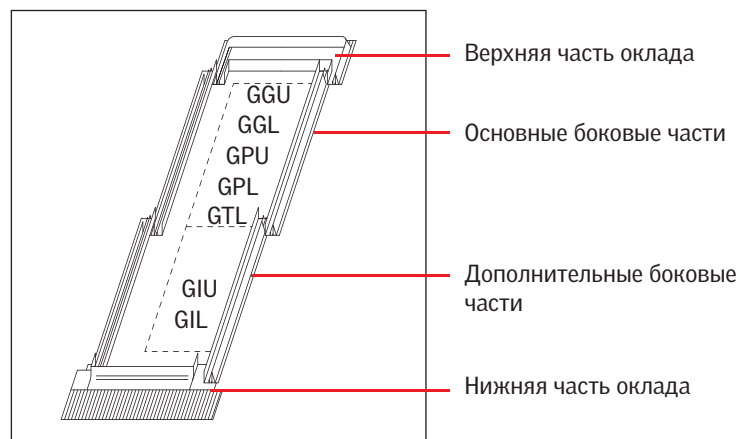



**Монтаж бок о бок комбинаций мансардных окон с дополнительными нижними элементами GIL или GIU**

Для монтажа потребуются:

- комплект стандартных окладов для комбинированной установки мансардных окон бок о бок;
- один комплект дополнительных боковых частей оклада ETW/ETS;
- дополнительные соединительные желоба ETX для каждого промежутка между оконными коробками.

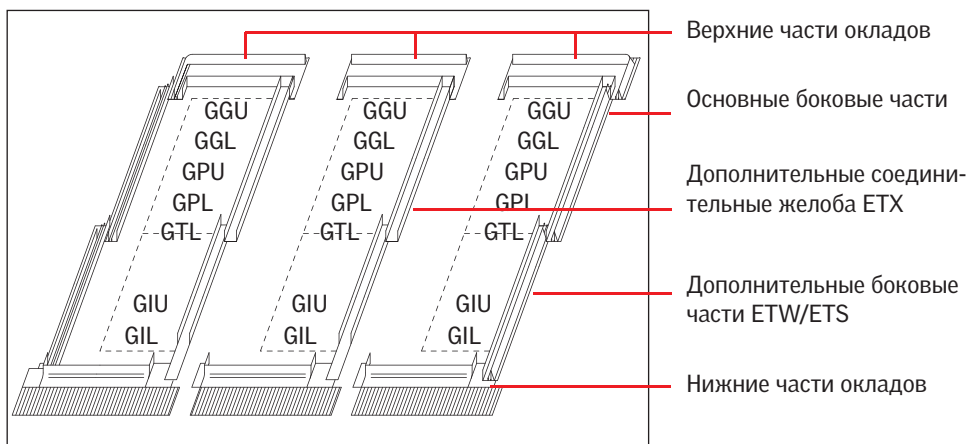

При монтаже элементы оклада располагаются следующим образом:

- нижние части из комплекта стандартных окладов для комбинированной установки мансардных окон бок о бок – под дополнительными нижними элементами GIL или GIU;
- дополнительные боковые части ETW/ETS – по бокам от дополнительных нижних элементов GIL или GIU;
- боковые части из комплекта стандартных окладов для комбинированной установки мансардных окон бок о бок – по бокам от мансардных окон;
- соединительные желоба из комплекта стандартных окладов для комбинированной установки мансардных окон бок о бок – в промежутках между дополнительными нижними элементами GIL или GIU;
- дополнительные соединительные желоба ETX – в промежутках между мансардными окнами;
- верхние части из комплекта стандартных окладов для комбинированной установки мансардных окон бок о бок – над мансардными окнами.

Комплект дополнительных боковых частей (1 левая, 1 правая)		
<b>ETW W34 0000</b>	Алюминиевые боковые части для профилированных кровельных материалов	
<b>ETW W34 0100</b>	Медные боковые части для профилированных кровельных материалов	
<b>ETS W34 0000</b>	Алюминиевые боковые части для плоских кровельных материалов	
<b>ETS W34 0100</b>	Медные боковые части для плоских кровельных материалов	

Дополнительный соединительный желоб	
<b>ETX W34 0000</b>	Алюминиевый дополнительный соединительный желоб
<b>ETX W34 0100</b>	Медный дополнительный соединительный желоб

# Оклады для окна-балкона GDL Cabrio

Оклады и принципы установки окна балкона GDL Cabrio. Отдельно и в комбинациях.



## УГОЛ НАКЛОНА КРОВЛИ

От 35 до 53°.

## EDW

Оклад EDW предназначен для установки окна-балкона GDL Cabrio в черепицу, металлочерепицу, профнастил и другие кровельные материалы с высотой профиля до 120 мм.

## EDS

Оклад EDS предназначен для установки окна-балкона GDL Cabrio в мягкую кровлю, плоскую кровельную плитку и другие кровельные материалы толщиной до 16 мм (2 x 8 мм), включая плоские металлические листы.

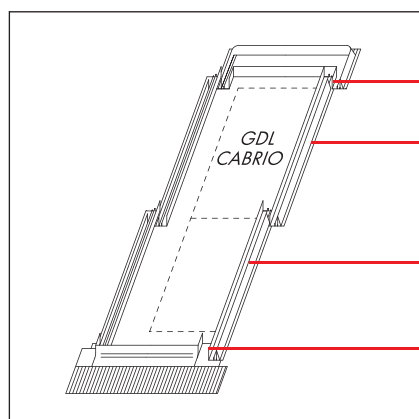

## Оклады для одиночной установки окна-балкона GDL Cabrio

- Верхняя часть оклада
- Верхние элементы боковой части оклада
- Нижние элементы боковой части оклада
- Нижняя часть оклада

Возможна установка комбинаций из нескольких окон-балконов GDL Cabrio. Кроме того, окно-балкон GDL Cabrio может быть установлено бок о бок с мансардными окнами GGL/GPL высотой 160 см в комбинации с дополнительным нижним элементом GIL, например, GGL P10 + GIL P34.

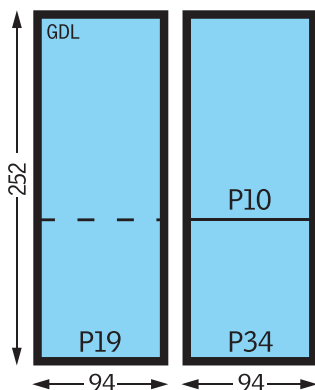

### Оклады для комбинированной установки окна-балкона GDL Cabrio

Для монтажа потребуются:

- комплект стандартных окладов для комбинированной установки мансардных окон высотой 160 см бок о бок;
- один комплект дополнительных боковых частей оклада ETW/ETS (стр. 73);
- дополнительные соединительные желоба ETX для каждого промежутка между оконными коробками (стр. 73).

При использовании стандартных окладов для комбинированной установки расстояние между оконными коробками по горизонтали должно составлять 100 мм.

За дополнительной информацией по выбору окладов для монтажа окна-балкона GDL Cabrio с окнами другой ширины, пожалуйста, обращайтесь в Отдел продаж.

Для одиночной установки			94X252 P19
<b>EDW 1000</b>	Алюминиевый оклад для профилированных кровельных материалов		
<b>EDS 0000</b>	Алюминиевый оклад для плоских кровельных материалов		
<b>EDS 1100</b>	Медный оклад для плоских кровельных материалов		

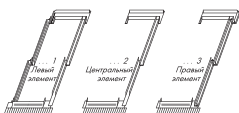
Для комбинированной установки			94X160 P10
<b>EKW 1021E</b>	Алюминиевый 1 и 3 элемент для профилированных кровельных материалов		
<b>EKW 1002E</b>	Алюминиевый 2 элемент для профилированных кровельных материалов		
<b>EKW 1121EP</b>	Медный 1 и 3 элемент для профилированных кровельных материалов		
<b>EKW 1102EP</b>	Медный 2 элемент для профилированных кровельных материалов		
<b>EKS 1021E</b>	Алюминиевый 1 и 3 элемент для плоских кровельных материалов		
<b>EKS 1002E</b>	Алюминиевый 2 элемент для плоских кровельных материалов		
<b>EKS 1121E</b>	Медный 1 и 3 элемент для плоских кровельных материалов		
<b>EKS 1102E</b>	Медный 2 элемент для плоских кровельных материалов		

Условные обозначения на странице 2.

# Оклады для террас

Оклады и принципы монтажа окладов для террасы.



## УГОЛ НАКЛОНА КРОВЛИ

От 35 до 53°.

### Монтаж террасы, состоящей из одной секции

Для монтажа потребуются:

- один оклад для одной секции террасы EEW/EES;
- один комплект креплений EEX M35.

В отличие от других типов окладов, боковые части окладов EEW/EES состоят из трех составных элементов.

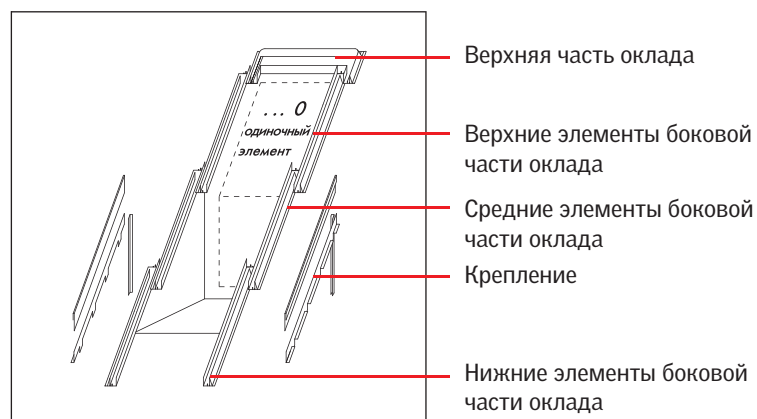



### Монтаж террасы, состоящей из нескольких секций

Для монтажа потребуются:

- комплект окладов для комбинированной установки бок о бок секций террасы EEW/EES;
- один комплект креплений EEX M35.

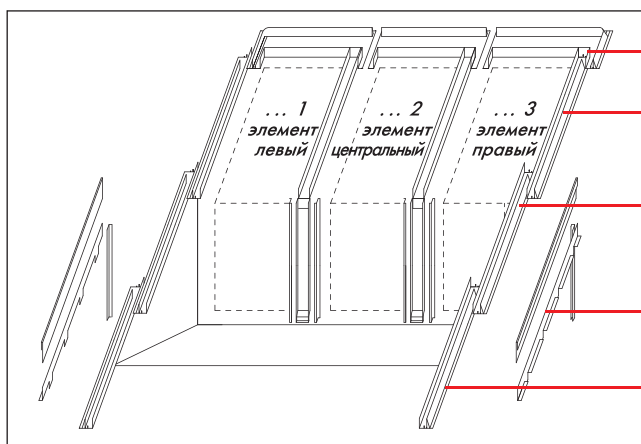

- Верхние части оклада
- Верхние элементы боковой части оклада
- Средние элементы боковой части оклада
- Крепление
- Нижние элементы боковой части оклада

Оклад для одной секции	Комплект креплений	
<b>EEW M08 0000</b>	Алюминиевый оклад для профилированных кровельных материалов	
<b>EEW M08 0100</b>	Медный оклад для профилированных кровельных материалов	
<b>EES M08 0000</b>	Алюминиевый оклад для плоских кровельных материалов	
<b>EES M08 0100</b>	Медный оклад для плоских кровельных материалов	
<b>EEX M35 0000</b>	Алюминиевый комплект креплений	
<b>EEX M35 0100</b>	Медный комплект креплений	

Оклад для нескольких секций	Элемент левый...1	Элемент центр...2	Элемент правый...3
<b>EEW M08 000_</b>	Алюминиевый для профилированных кровельных материалов		
<b>EEW M08 010_</b>	Медный оклад для профилированных кровельных материалов		
<b>EES M08 000_</b>	Алюминиевый оклад для плоских кровельных материалов		
<b>EES M08 010_</b>	Медный оклад для плоских кровельных материалов		

Условные обозначения на странице 2.



## Оклады для мансардных окон с дополнительными верхними элементами

### Монтаж окон с дополнительными верхними элементами GIR/GID/GIV

Для монтажа мансардного окна с дополнительными верхними элементами GIR/GID потребуются:

- один оклад EDW/EDS для одиночной установки мансардного окна (стр. 54);
- оклад EKW/EKS для дополнительного верхнего элемента GIR/GID.



Для монтажа мансардного окна с дополнительным верхним элементом GIV потребуются:

- один оклад EDW/EDS для одиночной установки мансардного окна (стр. 54);
- один комплект дополнительных боковых частей оклада EKW/EKS.

При монтаже GIV элементы оклада располагаются следующим образом:

- нижняя часть оклада мансардного окна – под мансардным окном;
- боковые части оклада мансардного окна – по бокам от мансардного окна;
- дополнительные боковые части – сбоку от дополнительного элемента GIV;
- верхняя часть оклада мансардного окна – над дополнительным элементом GIV.

### Монтаж бок о бок нескольких комбинаций мансардных окон с дополнительными верхними элементами GIR/GID/GIV

Для монтажа бок о бок нескольких комбинаций мансардных окон с дополнительными верхними элементами GIR/GID потребуются:

- комплект окладов EKW/EKS для комбинированной установки мансардных окон бок о бок (стр. 60-67);
- оклады EKW/EKS для комбинированной установки дополнительных верхних элементов GIR/GID.

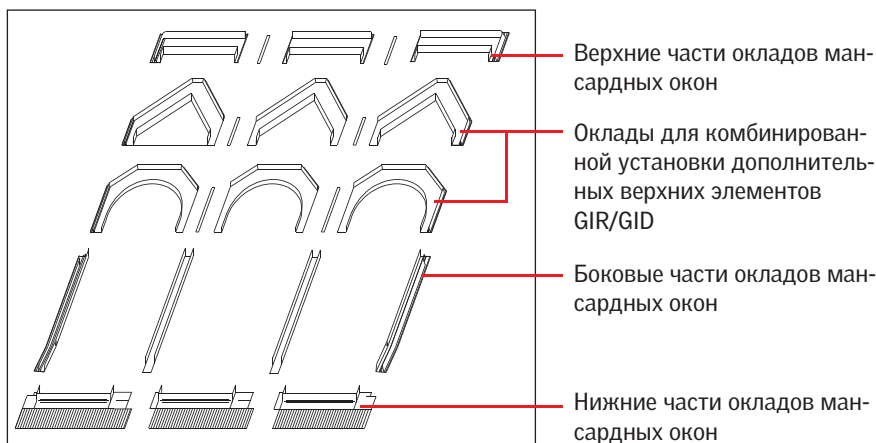

Для монтажа бок о бок нескольких комбинаций мансардных окон с дополнительными верхними элементами GIV потребуются:

- комплект окладов EKW/EKS для комбинированной установки мансардных окон бок о бок (стр. 60-67);
- комплекты дополнительных боковых частей окладов EKW/EKS.

При монтаже GIV элементы оклада располагаются следующим образом:

- нижние части окладов мансардных окон – под мансардными окнами;

- боковые части окладов мансардных окон - по бокам от мансардных окон;
- дополнительные боковые части окладов - сбоку от дополнительных элементов GIV;
- верхние части окладов мансардных окон – над дополнительными элементами GIV.

В коде товара вместо многоточия (...) должен быть указан код размера дополнительного элемента. Например, EKW M50 R007.

При использовании стандартных окладов для комбинированной установки окон бок о бок расстояние между оконными коробками по горизонтали должно составлять 100 мм.

На рисунках все элементы окладов изображены со стороны кровельного покрытия.



## УГОЛ НАКЛОНА КРОВЛИ

От 20 до 85°.

### Внимание!

**Верхние части окладов мансардных окон остаются неиспользованными.**

Оклады для мансардных окон с дополнительными верхними элементами GIV		Оклады для установки дополнительного верхнего элемента GIV одиночно и в комбинациях			
		V_07 одинач.	V_04 левый	EKX W50 V_05 центр.	V_06 правый
<b>EKW</b>	Алюминиевый оклад для профилированных кровельных материалов	EKW W50 V00_			
<b>EKW</b>	Медный оклад для профилированных кровельных материалов	EKW W50 V10_			
<b>EKS</b>	Алюминиевый оклад для плоских кровельных материалов	EKS W50 V00_			
<b>EKS</b>	Медный оклад для плоских кровельных материалов	EKS W50 V10_			

Оклады для мансардных окон с дополнительными верхними элементами GIR		Оклады для установки дополнительного верхнего элемента GIR одиночно и в комбинациях						
		одинач.	левый	центр.	правый	78X57 GIR M50	94X57 GIR P50	114X57 GIR S50
<b>EKW</b>	Алюминиевый оклад для профилированных кровельных материалов	EKW... R007	EKW... R004	EKW... R005	EKW... R006			
<b>EKW</b>	Медный оклад для профилированных кровельных материалов	EKW... R107	EKW... R104	EKW... R105	EKW... R106			
<b>EKS</b>	Алюминиевый оклад для плоских кровельных материалов	EKS... R007	EKS... R004	EKS... R005	EKS... R006			
<b>EKS</b>	Медный оклад для плоских кровельных материалов	EKS... R107	EKS... R104	EKS... R105	EKS... R106			

Оклады для мансардных окон с дополнительными верхними элементами GID		Оклады для установки дополнительного верхнего элемента GID одиночно и в комбинациях						
		одинач.	левый	центр.	правый	78X68 GID M51	94X82 GID P52	114X99 GID S54
<b>EKW</b>	Алюминиевый оклад для профилированных кровельных материалов	EKW... D007	EKW... D004	EKW... D005	EKW... D006			
<b>EKW</b>	Медный оклад для профилированных кровельных материалов	EKW... D107	EKW... D104	EKW... D105	EKW... D106			
<b>EKS</b>	Алюминиевый оклад для плоских кровельных материалов	EKS... D007	EKS... D004	EKS... D005	EKS... D006			
<b>EKS</b>	Медный оклад для плоских кровельных материалов	EKS... D107	EKS... D104	EKS... D105	EKS... D106			

Дополнительный соединительный желоб		
<b>ETX W34 0000</b>	Алюминиевый дополнительный соединительный желоб	
<b>ETX W34 0100</b>	Медный дополнительный соединительный желоб	

Условные обозначения на странице 2.

# EAW/EAS, EUW

## Оклады для увеличения угла монтажа окон

Оклад позволяет увеличить угол установки окна на 10° по отношению к углу наклона кровли для окон GGU, GGL, GPU, GPL, GTL, GXL.

Оклады для комбинированной установки окон одинакового размера бок о бок, позволяющие увеличить угол установки окон на 10° по отношению к углу наклона кровли для окон GGU, GGL, GPU, GPL, GTL, GXL.

Также существует оклад для увеличения угла установки окна-балкона GDL на 7°. С использованием такого оклада окно-балкон GDL можно устанавливать начиная с 28°.

За дополнительной информацией обращайтесь в Отдел по работе с клиентами.

### Полезная информация

Возможна установка рольставней.



Оклад EAW/EUW предназначен для установки окна в черепицу, металлочерепицу, профнастил и другие кровельные материалы с высотой профиля до 120 мм.













### УГОЛ НАКЛОНА КРОВЛИ













От 10 до 75°.



Оклад EAS предназначен для установки окна в мягкую кровлю, плоскую кровельную плитку и другие плоские кровельные материалы толщиной до 16 мм (2x8 мм), включая плоские металлические листы.



Одиночная установка														
Размер (ширина и высота) см		66X118	78X98	78X118	78X140	78X160	94X118	94X140	94X160	114X118	114X140	114X160	134X140	134X160
Код окна		<b>F06</b>	<b>M04</b>	<b>M06</b>	<b>M08</b>	<b>M10</b>	<b>P06</b>	<b>P08</b>	<b>P10</b>	<b>S06</b>	<b>S08</b>	<b>S10</b>	<b>U08</b>	<b>U10</b>
<b>EAW 0000</b>	Алюминиевый оклад для профилированных кровельных материалов													
<b>EAW 0100P</b>	Медный оклад для профилированных кровельных материалов	нет												
<b>EAS 0000</b>	Алюминиевый оклад для плоских кровельных материалов													
<b>EAS 0100</b>	Медный оклад для плоских кровельных материалов													

														
Размер (ширина и высота) см		66X118	78X98	78X118	78X140	78X160	94X118	94X140	94X160	114X118	114X140	114X160	134X140	134X160
Код окна		<b>F06</b>	<b>M04</b>	<b>M06</b>	<b>M08</b>	<b>M10</b>	<b>P06</b>	<b>P08</b>	<b>P10</b>	<b>S06</b>	<b>S08</b>	<b>S10</b>	<b>U08</b>	<b>U10</b>
<b>EUW 0001</b>	Оклад для увеличения угла монтажа. Крайний левый элемент													
<b>EUW 0002</b>	Оклад для увеличения угла монтажа. Центральный элемент													
<b>EUW 0003</b>	Оклад для увеличения угла монтажа. Крайний правый элемент													

Условные обозначения на странице 2.

## Оклады для установки окон через конек

Оклады предназначены для установки нескольких окон друг напротив друга через конек. Окна должны быть одинаковой ширины. Рекомендуется использовать окна Integra GGL/GGU.



### Комбинация окон

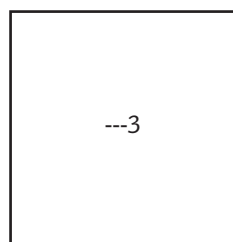

0-84

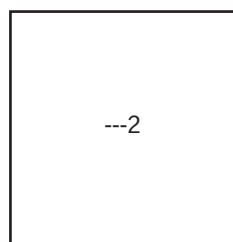

0-85

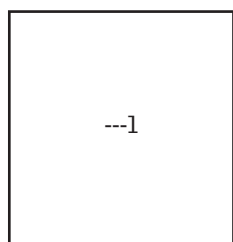

0-86

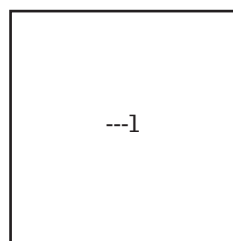

---1

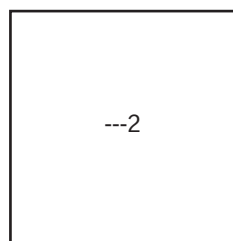

---2

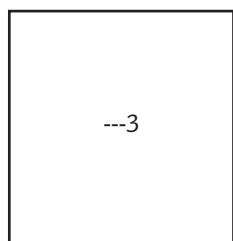

---3

### Одиночные оклады

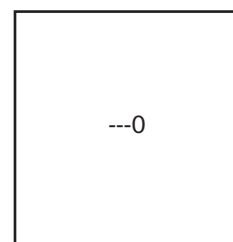

0-87

Конек

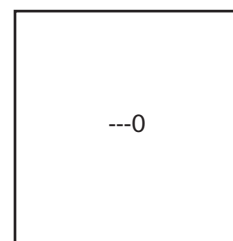

---0

Вид с этой точки

Код окна		C00	F00	M00	P00	S00	U00
<b>EKW 0084</b>	Алюминиевый оклад для установки через конек						
<b>EKW 0086</b>	Алюминиевый оклад для установки через конек						
<b>EKW 0087</b>	Алюминиевый оклад для установки через конек						
<b>EKX 0085</b>	Алюминиевый оклад для установки через конек						
<b>EKW 0184</b>	Медный оклад для установки через конек						
<b>EKW 0186</b>	Медный оклад для установки через конек						
<b>EKW 0187</b>	Медный оклад для установки через конек						
<b>EKX 0185</b>	Медный оклад для установки через конек						

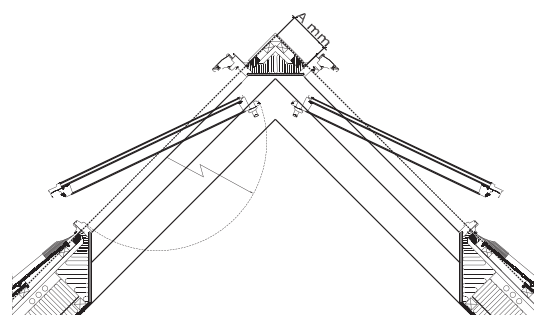

При заказе оклада для установки окон через конек необходимо сообщить размер А (см.схему) и угол наклона кровли.

Условные обозначения на странице 2.



# Продукция для профессиональной установки

## **BDX - 2000: комплект для гидро- и теплоизоляции мансардного окна**

В комплект BDX-2000 входят:

- Теплоизоляционный контур, изготовленный из вспененного полиэтилена.
- Гидроизоляционный фартук, изготовленный из полипропилена.
- Усиленный дренажный стальной желоб, не требующий дополнительной опоры.
- Необходимые крепежные элементы.

Угол наклона кровли от 15 до 90°.

## **Достоинства продукта**

- Подходит для всех типов кровельных пиригов.
- Обеспечивает качественное выполнение гидро- и теплоизоляции вокруг мансардных окон.
- Обеспечивает защиту от конденсата, образующегося в подкровельном пространстве.
- Облегчает и ускоряет процесс монтажа окон.
- Дает возможность контролировать правильность зазора между окном и несущей конструкции кровли.
- \*При установке окна ВЕЛЮКС с использованием оклада и комплекта BDX-2000 гарантия на окно составляет 10 лет.







### Теплоизоляционный контур

- Изготовленный из вспененного полиэтилена.
- Подходит для всех типов кровельных пирогов.
- Обеспечивает профессиональное выполнение теплоизоляции вокруг мансардных окон.
- Можно приобрести только в составе комплекта BDX 2000.

Угол наклона кровли от 15 до 90°.

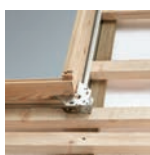

Монтажные пластины теплоизоляционного контура и окна полностью совмещаются.



### BFX 1000: комплект для гидроизоляции мансардного окна

- Подходит для всех типов кровельных пирогов.
- Обеспечивает профессиональное выполнение гидроизоляции вокруг мансардных окон.
- Обеспечивает защиту от конденсата, образующегося в подкровельном пространстве.
- Облегчает и ускоряет процесс монтажа окон.
- Плиссированный фартук плотно облегает обрешетку, не требуя раскрая.

В комплект BFX 1000 входят:

- Гидроизоляционный фартук, изготовленный из полипропилена.
- Усиленный дренажный желоб из стали, не требующий дополнительной опоры.
- Необходимые крепежные элементы.

Угол наклона кровли от 15 до 90°.



### VBX 0000: пароизоляционный фартук

- Подходит для всех типов кровельных пирогов.
- Обеспечивает профессиональное выполнение пароизоляции оконных откосов.
- Защищает конструкцию кровли от попадания влаги из помещения.

В комплект VBX 0000 входят:

- Пароизоляционный фартук.
- Бутиловый герметик для соединения пароизоляционного фартука с окном.
- Специальный скотч для соединения пароизоляционного фартука VBX с пароизоляционным материалом стен мансардного помещения.

Угол наклона кровли от 15 до 90°.

Код окна	Размер (ширина и высота) см																W34	
		C02	C04	F04	F06	M04	M06	M08	M10	P06	P08	P10	S06	S08	S10	U08		U10
<b>BDX 2000</b>	Комплект для гидро- и теплоизоляции																	
<b>BFX 1000</b>	Комплект для гидроизоляции																	
<b>VBX 0000</b>	Пароизоляционный фартук																	

Условные обозначения на странице 2.





# Фирменные откосы VELUX

Фирменные откосы VELUX используются для внутренней отделки мансардных окон VELUX. Изготовлены из ДСП. Наличники из МДФ.

Угол наклона кровли от 15 до 90°.

## Достоинства продукта

- Обеспечивают быструю и качественную отделку вокруг окна;
- Способствуют правильному освещению помещения благодаря «открытой» форме и белому цвету;
- Способствуют правильной циркуляции воздуха;
- Зазор между стеной и откосом закрывается наличником (входит в комплект);
- В комплект входит пароизоляционный

фартук ВВХ 0000 (стр. 85), который обеспечивает профессиональное выполнение пароизоляции оконных откосов.

- В комплект также входит стуло, шаблон, бутиловый герметик для соединения пароизоляционного фартука с окном, специальный скотч для соединения пароизоляционного фартука ВВХ с пароизоляционным материалом стен мансардного помещения.

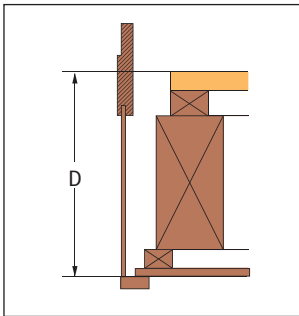

## Определение толщины кровли

$D$  = толщина кровли. Замеряется от верха обрешетки до поверхности внутренней отделки. Максимальная толщина кровли при установке откоса LSC - 43 см, для откоса LSD - 53 см.

**Внимание!** Для увеличения глубины откоса на 7 см. можно приобрести набор для подведения отделки LGI.

## Набор для подведения отделки

LGI 2000 – под белый полиуретан.

LGI 3000 – дерево/лак.

Подробности в Отделе по работе с клиентами.





**LSC/LSD – откосы для мансардных окон**



**LLC – откосы для нижних наклонных элементов GIL, GIU**



**LVI – откосы для карнизных окон VFE/VIU**

**Установка откоса**



**1.** По шаблону, который прилагается к откосам, определяем угол наклона кровли и правильность положения верхнего и нижнего откосов.  
Глубина откоса LSC - 40 см, LSD - 50 см



**2.** После утепления откосов производится герметизация пароизоляционной пленкой (BBX), которая входит в комплект. Крепится скотчем к поверхности.



**3.** Собранный откос легко защелкивается на заранее установленные кронштейны. При необходимости откос легко снять, не разбирая.

Код окна	Размер (ширина и высота) см	[Icons representing different window sizes]														W34			
		C02	C04	F04	F06	M04	M06	M08	M10	P06	P08	P10	S06	S08	S10		U08	U10	
<b>BBX 0000</b>	Пароизоляционный фартук																		
<b>LSC 2002A</b>	Откосы, глубина 40 см																		*
<b>LSD 2002A</b>	Откосы, глубина 50 см																		*

Код окна		M00	P00	S00	U00
<b>LVI</b>	Откосы для карнизных окон				

Код окна		W04
<b>LLC</b>	Откосы для нижних наклонных элементов	На складе!!!

Условные обозначения на странице 2.

\*сроки доставки уточняйте в отделе по работе с клиентами.

## АССОРТИМЕНТ

- 90 DKL/DML/DFD/DSL Штора "Сиеста"
- 92 RHL/RML/RFL/RSL Рулонная штора
- 94 FHL/FHC/FPL Штора-плиссе
- 96 PAL/PML Жалюзи
- 98 MHL/MML/MSL/MAL Маркизет
- 100 SML/SCL/SSL Рольставни
- 102 ZIL москитная сетка



Шторы, жалюзи, рольставни,  
аксессуары









# Затемняющая штора "Сиеста"

## Достоинства продукта

- Новый дизайн Slim line у штор DKL и DFD.
- По светонепроницаемости превосходит аналогичную продукцию.
- Рекомендуется для детских комнат, спален и домашних кинотеатров.
- Управляется изнутри.
- Ручное (DKL/DFD) или дистанционное управление — работа от электросети (DML) или солнечных батарей (DSL).
- Изготовлена из устойчивого к загрязнению полиэстера со специальным алюминиевым теплоотражающим покрытием с тыльной стороны.
- Устанавливается за минуты благодаря уникальной системе Pick&Click!®.

## Варианты затемняющей шторы "Сиеста"



### Ручное управление (DKL)

- Удобная ручка планка.
- Комбинируется со шторой-плиссе (FPL).

**НОВЫЙ  
ДИЗАЙН**  
Slim Line

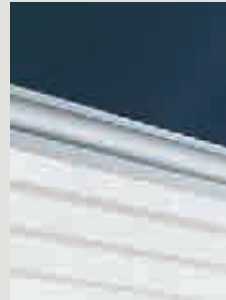

### Затемняющая штора "Дуо" (DFD)

- К нижней части затемняющей шторы синего или бежевого цвета (код цвета 1100 или 1085) крепится штора-плиссе белого цвета (код цвета 1016).
- Управляются вручную.
- 4 варианта расцветки.



### С электроприводом (DML)

- Преимущественно для окон INTEGRA или с электрооборудованием.
- Пульт в комплект не входит.
- При установке на окно без электрооборудования необходимо приобрести систему управления KUX 100 (стр. 109).



### На солнечной батарее (DSL)

- Рекомендована для установки на окна с ручным открыванием.
- Пульт с двумя батарейками входит в комплект.
- Не совместима с INTEGRA, или другой электрической продукцией (только для штор, произведенных до июля 2009 г.).
- Заряженной батареи хватает на 300 циклов.

## Варианты направляющих



Шторы с алюминиевыми направляющими хорошо сочетаются с деревянными окнами.



### "Белая линия"

Затемняющие шторы могут поставятся с направляющими белого цвета.

Особенно рекомендуются для белых окон с полиуретановым покрытием (GGU, GPU, GIU и т.д.). Стоимость шторы увеличивается на 800 руб.

Для шторы DKL, DFD .

# Варианты расцветок затемняющей шторы "Сиеста"

## Стандарт

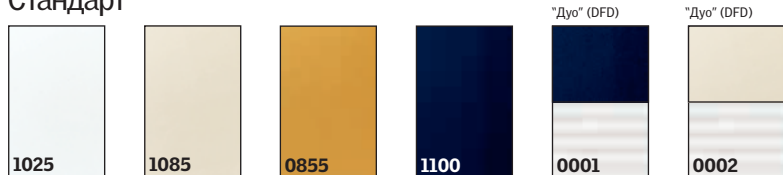

Просим обратить внимание, что в действительности изделия могут несколько отличаться по цвету и рисунку от тех, которые представлены.

## Дизайн



## Коллекция дизайнера Карима Рашида



Размер (ширина и высота) см		55x78	55x98	66x98	66x118	66x140	78x98	78x118	78x140	78x160	94x98	94x118	94x140	94x160	114x118	114x140	114x160	134x140	134x160	
Код окна		C02	C04	F04	F06	F08	M04	M06	M08	M10	P04	P06	P08	P10	S06	S08	S10	U08	U10	
	<b>DKL</b> Стандарт																			
	<b>DKL</b> Дизайн																			
	<b>DKL</b> Дизайн от Карим Рашида																			
	<b>DFD</b> Стандарт																			
	<b>DFD</b> Дизайн																			
	<b>DML</b> Стандарт																			
	<b>DML</b> Дизайн																			
	<b>DSL</b> Стандарт																			
	<b>DSL</b> Дизайн																			

Условные обозначения на странице 2.



# Рулонные шторы

## Достоинства продукта

- Мягко рассеивают дневной свет.
- Два типа фиксации.
- Ручное или дистанционное управление.
- Защищают от посторонних глаз.
- Служат украшением комнаты.
- Более 30 вариантов расцветок.
- Изготовлены из практичной, устойчивой к загрязнению ткани.
- Устанавливается за минуты благодаря уникальной системе Pick&Click!®.



## Варианты управления рулонными шторами



### Ручное управление (RFL)

- Рулонная штора RFL двигается по направляющим, фиксируется в любом положении.
- Широкая удобная планка.
- Комбинируется со шторой-плиссе (FPL).

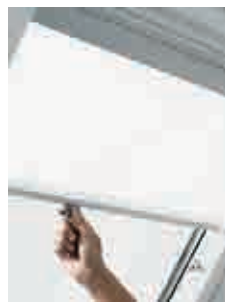

### На крючках (RHL)

- Рулонная штора RHL - экономичное решение.
- Фиксируется на крючках в трех положениях.



### С электроприводом (RML)

- Преимущественно для окон INTEGRA или с электрооборудованием.
- Пульт в комплект не входит.
- При установке на окно без электрооборудования необходимо приобрести систему управления KUX 100 (стр. 109).



### На солнечной батарее (RSL)

- Рекомендована для установки на окна с ручным открыванием.
- Пульт с двумя батарейками входит в комплект.
- Не совместима с INTEGRA, или другой электрической продукцией (только для штор, произведенных до июля 2009 г.).

## Варианты направляющих



Шторы с алюминиевыми направляющими хорошо сочетаются с деревянными окнами.



### "Белая линия"

Рулонные шторы могут поставляться с направляющими белого цвета.

Особенно рекомендуются для белых окон с полиуретановым покрытием (GGU, GPU, GIU и т.д.). Стоимость шторы увеличивается на 800 руб.

Для штор RFL.

# Варианты расцветок рулонных штор

## Стандарт

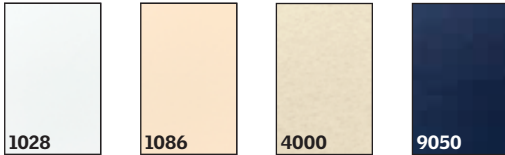

Просим обратить внимание, что в действительности изделия могут несколько отличаться по цвету и рисунку от тех, которые представлены.

## Дизайн



Код окна	Размер (ширина и высота) см																	
		C02	C04	F04	F06	F08	M04	M06	M08	M10	P06	P08	P10	S06	S08	S10	U08	U10
RFL	Стандарт																	
RFL	Дизайн																	
RHL	Стандарт																	
RML	Стандарт																	
RML	Дизайн																	
RSL	Стандарт																	
RSL	Дизайн																	

Условные обозначения на странице 2.





# Шторы-плиссе

## Достоинства продукта

- Новый дизайн Slim line у штор с ручным управлением FHL, FHC, FPN.
- Приглушают яркий дневной свет.
- Фиксируются в любом положении, поскольку не закреплены в верхней или нижней части окна, а двигаются по направляющим вручную.
- Плиссировка не разглаживается со временем.
- Изготавливается из полупрозрачного, устойчивого к загрязнению плиссированного материала.
- Ткань имеет пылеотталкивающую пропитку.
- Устанавливается за минуты благодаря уникальной системе Pick&Click!®.

## Варианты штор-плиссе



### Ручное управление (FHL)

- Штору можно расположить в любом месте на окне.
- Фиксация на боковых направляющих.

НОВЫЙ  
ДИЗАЙН

Slim Line



### Энергосберегающая штора-плиссе "Соты" с двойным плиссе (FHC)

- Направляющие шнуры спрятаны между слоями плиссе.
- Мелкая плиссировка.
- Энергосберегающее металлизированное покрытие на внешней поверхности. Сохраняет до 37% тепла помещения зимой.
- Складки плиссе всегда равномерно распределены.



### Дополнительная штора (FPL)

- Дополнительную штору-плиссе можно комбинировать с затемняющей шторой "Сiesta", рулонной шторой.
- Позволяет иметь на одном окне две различные шторы.
- Обеими шторами можно управлять отдельно.



### С электроприводом (FML) Для зенитных окон CVP/CFP (FMG)

- Преимущественно для окон INTEGRA или с электрооборудованием.
- Пульт в комплект не входит.
- При установке на окно без электрооборудования необходимо приобрести систему управления KUX 100 (стр. 109).

## Варианты направляющих



Шторы с алюминиевыми направляющими хорошо сочетаются с деревянными окнами.



### "Белая линия"

Шторы-плиссе могут поставляться с направляющими белого цвета.

Особенно рекомендуются для белых окон с полиуретановым покрытием (GGU, GPU, GIU и т.д.). Стоимость шторы увеличивается на 800 руб.

Для штор-плиссе FHL, FHC.

# Варианты расцветок штор-плиссе

## Стандарт

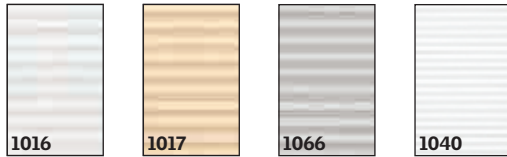

Двойное плиссе

Просим обратить внимание, что в действительности изделия могут несколько отличаться по цвету и рисунку от тех, которые представлены.

## Дизайн



## Двойное плиссе FHC

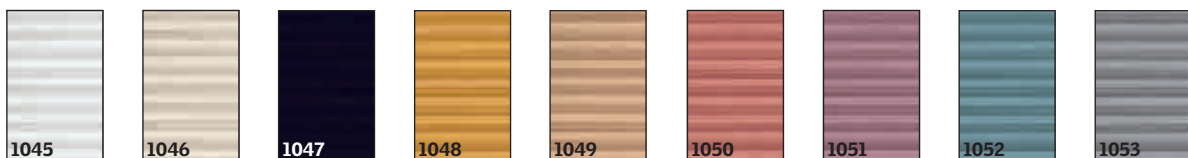

Код окна	Размер (ширина и высота) см																	
		C02	C04	F04	F06	F08	M04	M06	M08	M10	P06	P08	P10	S06	S08	S10	U08	U10
FHL	Стандарт																	
FHL	Дизайн																	
FHC	Дизайн																	
FPL	Стандарт																	
FPL	Дизайн																	
FML	Стандарт																	
FML	Дизайн																	

Условные обозначения на странице 2.



# Жалюзи

## Достоинства продукта

- Новый дизайн Slim line у жалюзи с ручным управлением PAL.
- Идеальны для влажных помещений и офисов.
- Регулировка объема и направления светового потока.
- Управляются без шнура.
- Глухие планки полностью перекрывают поток прямого солнечного света.
- Пластины двигаются по алюминиевым направляющим, предотвращающим их провисание.
- Фиксируются в любом положении.
- Поворот пластин вокруг своей оси осуществляется с помощью ползунка, расположенного на боковой направляющей.
- В нерабочем состоянии собираются в верхней части окна.
- Изготовлены из алюминия с водостойким покрытием.
- Устанавливается за минуты благодаря уникальной системе Pick&Click!®.

## Варианты жалюзи



### Ручное управление (PAL)

- Управляются ручкой-планкой без использования традиционных шнуров.
- Пластины поворачиваются вокруг своей оси с помощью ползунка, расположенного на боковой направляющей.



### С электроприводом (PML)

- Преимущественно для окон INTEGRA или с электрооборудованием.
- Пульт в комплект не входит.
- При установке на окно без электрооборудования необходимо приобрести систему управления KUX 100 (стр. 109).

## Варианты направляющих



Жалюзи с алюминиевыми направляющими хорошо сочетаются с деревянными окнами.



### "Белая линия"

Жалюзи могут поставляться с направляющими белого цвета. Особенно рекомендуются для белых окон с полиуретановым покрытием (GGU, GPU, GIU и т.д.).

Стоимость жалюзи увеличивается на 800 руб.

# Варианты расцветок жалюзи

## Стандарт



Просим обратить внимание, что в действительности изделия могут несколько отличаться по цвету и рисунку от тех, которые представлены.

## Дизайн

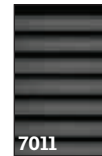
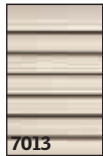

Код окна	Размер (ширина и высота) см																	
		55x78 C02	55x98 C04	66x98 F04	66x118 F06	66x140 F08	78x98 M04	78x118 M06	78x140 M08	78x160 M10	94x118 P06	94x140 P08	94x160 P10	114x118 S06	114x140 S08	114x160 S10	134x140 U08	134x160 U10
PAL	Стандарт																	
PAL	Дизайн																	
PML	Стандарт																	
PML	Дизайн																	

Условные обозначения на странице 2.





# Маркизет

## Достоинства продукта

- Эффективная защита от перегрева помещения без затемнения.
- Сетчатая ткань пропускает свет.
- Хороший обзор через ткань.
- Конструкция позволяет легко установить маркизет изнутри.
- Управляются изнутри.

## Варианты маркизетов



### Ручное управление (MHL)

- Легко управляется вручную изнутри помещения.
- Также на крючках для окон VFE, VFA/VFB.

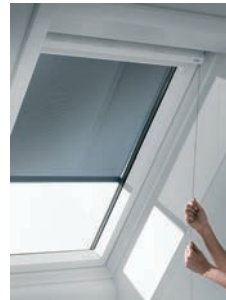

Со шнуром для окон GGL, GGU, GZL, GPL, GPU (MAL).  
Длина шнура 8,5м.

Со шнуром, для окон GIL/GIU (MAG).

Со шнуром, для нижнего элемента Окна-балкона GDL Кабрио (MAD).



### С электроприводом (MML)

- Преимущественно для окон INTEGRA или с электрооборудованием.
- Пульт в комплект не входит.
- При установке на окно без электрооборудования необходимо приобрести систему управления KUX 100 (стр. 109).
- Устанавливается на окна GZL выпуска до 1 марта 2003 года и после 1 июня 2008 года.



### На солнечной батарее (MSL)

- Совместим с окнами INTEGRA (стандарт io-homecontrol®).
- Рекомендован для установки на окна с ручным открыванием.
- Пульт с двумя батарейками входит в комплект.
- При монтаже на окна на солнечной батарее необходимо приобрести комплект ZOZ 213.

# Варианты расцветок маркизетов

## Стандарт



## Дизайн



Просим обратить внимание, что в действительности изделия могут несколько отличаться по цвету и рисунку от тех, которые представлены выше.

Код окна		Размер (ширина и высота) см	78X92 M34	94x98 P04	94x92 P34	114X92 S34	134X92 U34
	<b>MAG</b>	Стандарт		нет			
	<b>MAG</b>	Дизайн		нет			
	<b>MAD</b>	Стандарт	нет		нет	нет	нет
	<b>MAD</b>	Дизайн	нет		нет	нет	нет

Код окна		Размер (ширина и высота) см	55X78 C02	55X98 C04	66x98 F04	66X118 F06	66X140 F08	78X98 M04	78X118 M06	78X140 M08	78X160 M10	94X118 P06	94X140 P08	94X160 P10	114X118 S06	114X140 S08	114X160 S10	134X140 U08	134X160 U10	
	<b>MHL</b>	Стандарт																		
	<b>MHL</b>	Дизайн																		
	<b>MAL</b>	Стандарт																		
	<b>MAL</b>	Дизайн																		
	<b>MML</b>	Стандарт																		
	<b>MML</b>	Дизайн																		
	<b>MSL</b>	Стандарт																		
	<b>MSL</b>	Дизайн																		

Условные обозначения на странице 2.



# Рольставни

## Достоинства продукта

- Оптимальное затемнение.
- Отличная защита от перегрева помещения.
- Управляются изнутри.
- Защита от непогоды.
- Снижение риска взлома.
- Окно можно частично открывать при полностью закрытых рольставнях.
- Изготовлены из прочного алюминия.
- Ламели заполнены полиуретановой пеной.
- Цвет серый, NCSS 7500-N.
- Угол наклона кровли от 15 до 85°.
- У медных рольставен медные только направляющие.

## Варианты рольставен



### Ручное управление (SCL)

- Оборудованы съемным стержнем для управления длиной 80 см, который можно крепить к стене. Существуют более длинные стержни для ручного открывания:  
ZCZ 176 - на 140см  
ZCZ 177 - на 170см.
- При установке рольставней на окна GZL выпуска в период с 1 марта 2003 года до 1 июня 2008 года рекомендуется приобретать комплект для установки ZCZ 180.



### С электроприводом (SML)

- Преимущественно для окон INTEGRA или с электрооборудованием.
- Пульт в комплект не входит.
- При установке на окно без электрооборудования необходимо приобрести систему управления KUX 100 (стр. 109).



### С электроприводом, для окон GIL/GIU в комбинации с окнами GGL, GGU, GPL, GPU, INTEGRA (SMG)

- Преимущественно для окон INTEGRA или с электрооборудованием.
- Комплект состоит из 2-х рольставней.
- Пульт в комплект не входит.
- При установке на окно без электрооборудования необходимо приобрести систему управления KUX 100 (стр. 109).



### На солнечной батарее (SSL)

- Совместимы с окнами INTEGRA (стандарт io-homecontrol®).
- Рекомендованы для установки на окна с ручным открыванием.
- Пульт с двумя батарейками входит в комплект.
- Также устанавливаются на окна на солнечной батарее (только размеры Mxx, Pxx, Sxx, Uxx). При монтаже на такие окна необходимо приобрести комплект ZOZ 213.

### Внимание!

При монтаже рольставней SML, SSL, SCL на мансардные окна, установленные в комбинациях одно над другим, необходимо применять специальный оклад для комбинированной установки EKW/EKS 0007, обеспечивающий расстояние между оконными коробками по вертикали - 250 мм. (стр. 64).

Не устанавливаются на окна GXL.

# Образец цвета рольставен

Стандарт

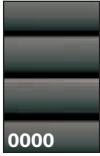

Просим обратить внимание, что в действительности изделия могут несколько отличаться по цвету и рисунку от тех, которые представлены.

## 6 функций рольставен

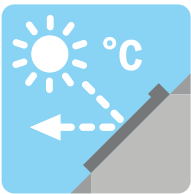

Защищают помещение от избытка солнечного тепла и снижают теплопотери в холодное время года



Снижают уровень шума во время дождя и града, а также уровень уличного шума

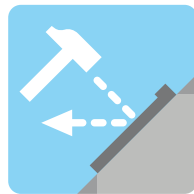

Защищают от механических внешних воздействий и снижают вероятность несанкционированного проникновения в помещение

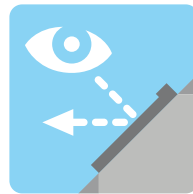

Защищают от посторонних глаз



Обеспечивают затемнение помещения



Защищают от механических повреждений во время града

Код окна	Размер (ширина и высота) см																
		55x78 C02	55x98 C04	66x98 F04	66x118 F06	78x98 M04	78x118 M06	78x140 M08	78x160 M10	94x118 P06	94x140 P08	94x160 P10	114x118 S06	114x140 S08	114x160 S10	134x140 U08	134x160 U10
<b>SCL</b>	Стандарт																
<b>SML</b>	Стандарт																
<b>SMG</b>	Стандарт	нет	нет	нет	нет												
<b>SSL</b>	Стандарт																

Условные обозначения на странице 2.





# Москитная сетка

## Достоинства продукта

- В нерабочем состоянии сетку убирают в корпус над окном, так что она не препятствует обзору.
- Совместима со всеми типами жалюзи и рулонных штор VELUX.
- Легко очищается при влажной уборке.
- Поставляется только с ручным управлением (ZIL).

## Управление москитной сеткой



### Ручное управление (ZIL)

- Широкая удобная планка для управления.
- Москитная сетка движется по направляющим, фиксируется в любом положении.

### Комплект для соединения двух москитных сеток, устанавливаемых на откос с вертикальной нижней стеной. (ZOZ 157)

- Позволяет установить комбинацию из двух москитных сеток.
- Обеспечивает герметичное соединение москитных сеток при закрывании.

## Образец цвета москитной сетки

Стандарт

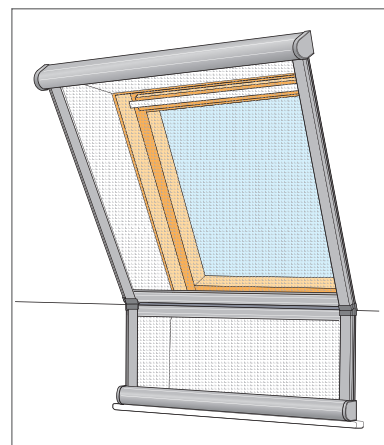
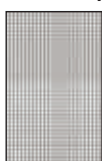

**Внимание!** Чтобы определить размер сетки, необходимо измерить ширину и высоту откоса

Максимальная ширина откоса	530 мм	640 мм	760 мм	922 мм	1120 мм	1320 мм
Максимальная высота откоса						
1600 мм	ZIL C02					
2000 мм	ZIL C06		ZIL M06	ZIL P06	ZIL S06	ZIL U04
2400 мм		ZIL F08	ZIL M10	ZIL P10	ZIL S10	ZIL U10

Код размера	C02	C06	F08	M06	M10	P06	P10	S06	S10	U04	U10
<b>ZIL</b>	Стандарт										

Условные обозначения на странице 2.

# Установка штор и жалюзи

## Купи и установи!

Уникальная разработка VELUX Pick&Click® позволяет устанавливать шторы и жалюзи VELUX легко и просто. На каждом окне есть предварительно установленные кронштейны, в которые штора вставляется и защелкивается.

**Pick&Click!**

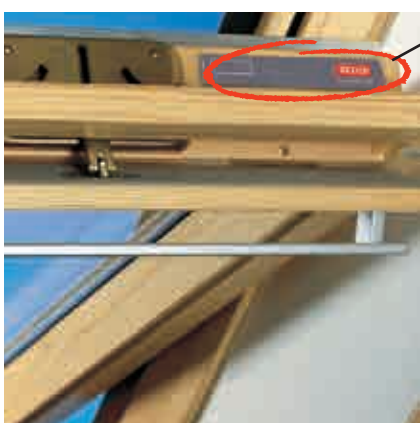

На каждом окне фирмы ВЕЛЮКС есть табличка, где указаны модель окна и его размер.



Окна, выпущенные до 2003 года.

Тип окна      Размер окна      Вариант      Производственный код

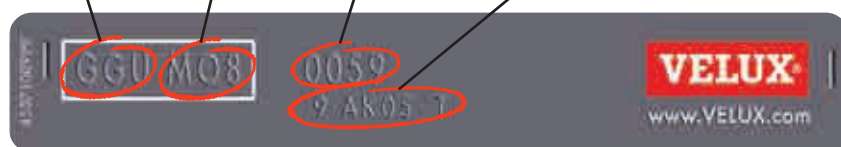



**АССОРТИМЕНТ**

- 106 Ручное управление
- 108 Электроуправление
- 111 Аксессуары

## Дистанционное управление, аксессуары





# Ручное управление

---



## **ZCT 200**

Стержень с регулируемой длиной от 102 до 183 см. С его помощью можно открывать и закрывать окна, а также управлять шторами, жалюзи и москитными сетками.

## **ZCZ 080**

Стержень длиной 80 см. С его помощью можно открывать и закрывать окна, а также управлять шторами, жалюзи и москитными сетками.

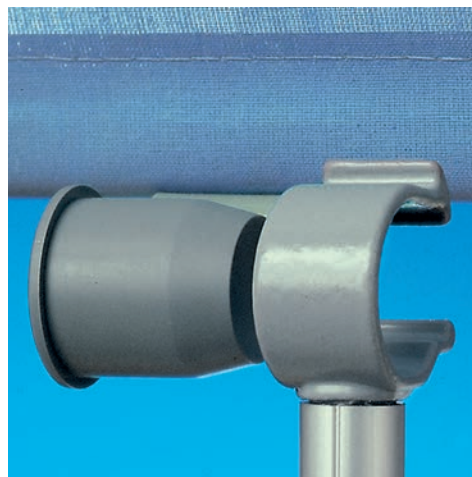

## **ZOZ 040**

Адаптер предназначен для управления высокорасположенными шторами RHL с помощью стержней ZCT 200 или ZCZ 080.

## **ZOZ 085**

Адаптер предназначен для управления высокорасположенными шторами (кроме RHL), жалюзи и москитными сетками с помощью стержней ZCT 200 или ZCZ 080.



## **ZAZ 010**

Шнур длиной 5 м для управления высокорасположенным окном и вентиляционным клапаном.  
Только для моделей GGL/GGU.



## **ZOZ 012**

Врезной замок для установки на окно с целью дополнительной безопасности.

<b>ZCT 200</b>	Стержень с регулируемой длиной от 102 до 183 см	
<b>ZCT 100</b>	Дополнительный элемент для ZCT 200	
<b>ZCZ 080</b>	Стержень длиной 80 см	
<b>ZAZ 010</b>	Шнур длиной 5 м для GGL/GGU	
<b>ZAZ 040</b>	Шнур для шторы RHL, 10 м	
<b>ZAZ 081</b>	Шнур для шторы DKL, 10 м	
<b>ZOZ 040</b>	Адаптер для управления шторами RHL	
<b>ZOZ 085</b>	Адаптер для управления шторами (кроме RHL), жалюзи и москитными сетками	
<b>ZOZ 012</b>	Врезной замок	
<b>028401</b>	Ручка с замком для GPL	
<b>028403</b>	Ручка с замком для GPU	

Условные обозначения на странице 2.

# Комплекты для модернизации окон

Оборудование для дистанционного управления может быть установлено на окна GGL, GGU, GPL, GPU. Стандарт io-homecontrol.



## Комплект для модернизации окон моделей GGL/GGU (KMX100) с питанием от электросети

Для окон моделей GGL/GGU. Установка комплекта позволит управлять окном, шторами и жалюзи. Набор включает мотор, дистанционный пульт с функцией программирования, датчик дождя, блок управления, кабель со штекерной вилкой. При установке комплекта окно приобретает все преимущества окна GGL/GGU INTEGRA. Дополнительно можно подключить до 4 аксессуаров (например, штора, рольставни, подсветка, аккумулятор).

## Комплект для модернизации окон моделей GPL/GPU (KMX200) с питанием от электросети

Установка комплекта на ранее смонтированные окна GPL и GPU позволит сделать окна электроуправляемыми и добавить все функции окна INTEGRA. В комплект входит мотор с интегрированной системой управления, который необходимо установить на нижнюю часть окна; датчик дождя, пульт дистанционного управления с дисплеем и держателем; кабель со штекерной вилкой; ручка для ручного открывания окна.



## Комплект для модернизации окон моделей GGL/GGU (KSX100) с питанием от солнечной батареи

Если окна установлены, но нет возможности подвести проводку, идеальным решением для "электрификации" мансардного окна будет установка комплекта KSX 100.

В комплект входит панель солнечной батареи, монтажная пластина, батарея, мотор, датчик дождя, пульт. После установки окно приобретает все преимущества окна на солнечной батарее.

<b>KMX 100</b>	Комплект для модернизации окон модели GGL/GGU с питанием от электросети	
<b>KMX 200</b>	Комплект для модернизации окон модели GPL/GPU с питанием от электросети	
<b>KSX 100</b>	Комплект для модернизации окон модели GGL/GGU с питанием от солн. батареи	

Условные обозначения на странице 2.

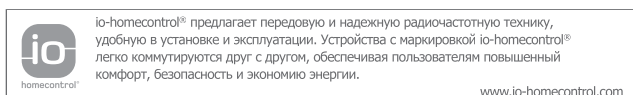

www.io-homecontrol.com

# Система управления одним объектом

Система управления одним объектом: окном, шторами/ жалюзи или рольставнями. В комплект также входит пульт.



## **Система управления одним объектом (KUX 100)**

Если вы хотите установить на окно с ручным управлением электрические шторы, жалюзи или рольставни, либо просто добавить функцию электроуправления (открывание/ закрывание), вам подходит система управления KUX с одной функцией.

Например, у вас есть четыре мансардных окна, и вы хотите поставить на каждое из них электроуправляемые рольставни. Для этого вам нужно приобрести четыре системы управления KUX. Они могут управляться входящими в комплект пультами. Кроме того, для более удобного управления вы можете приобрести пульт KLR 100.

Более того, система управления KUX может быть подсоединена к системе INTEGRA и управляться с помощью ее пульта.

Также данная система необходима, если установка штор, жалюзи, рольставней или маркизета с электрооборудованием планируется на окна с ручным открыванием. В этом случае на один аксессуар требуется одна система управления.

В комплект входит блок системы управления и пульт с держателем. С пульта можно управлять функцией вверх/вниз/стоп. Также одним пультом можно управлять несколькими аксессуарами.

Для установки только в помещениях.

Данная система управления может быть соединена с системой INTEGRA и управляться с помощью пульта INTEGRA.

Если стоят несколько систем, то они могут работать от одного пульта, но одновременно.

<b>KUX 100</b>	Система управления одним объектом	
----------------	-----------------------------------	--

Условные обозначения на странице 2.



# Электромотор для открывания окна

С помощью электромотора, предназначенного для открывания окна, можно также управлять вентиляционным клапаном при закрытом окне. Это позволяет регулировать количество воздуха, проходящее через клапан, при любых погодных условиях в любое время года. Любителям комфорта рекомендуем использовать дистанционный пульт. Окно, оснащенное мотором, можно открывать вручную, если его необходимо помыть.



## **Мотор для управления окнами (KMG 100)**

Если электрооборудование на окне необходимо только для открывания окна для проветривания, можно установить систему KMG, которая включает мотор и датчик дождя.

Для установки на окна GGL/GGU.

Устанавливается только с системой KUX 100 (стр. 109).

<b>KMG 100</b>	Мотор для управления окнами	
----------------	-----------------------------	--

Условные обозначения на странице 2.

# Аксессуары



## Аккумулятор (KLB 100)

Позволяет управлять окном в случае проблем с электричеством. Если уровень зарядки опускается ниже определенного уровня, окно закроется автоматически, но вентиляционный клапан останется открытым для проветривания, рольставни и шторы/жалюзи откроются полностью. Подсветка отключится.



## Настенный выключатель (KLI 110)

Монтируется к стене, сигнал передается в стандарте io-homecontrol®. Простые функции вверх/вниз/стоп. Пульт можно настроить на управление всей продукцией, которая работает в стандарте io-homecontrol®. Программируется на 1 группу (окна/шторки). Используются батарейки. Входят в комплект.



## Адаптер (KRD 100)

Адаптер для системы io-homecontrol® позволит вам с помощью пульта дистанционного управления VELUX включать и выключать другие электрические приборы (например, освещение комнаты, телевизор, стереосистему), а также программировать их.



## Интерфейс (KLF 100)

Интерфейс позволяет соединить электроуправляемые продукты VELUX с другими электроуправляемыми продуктами других производителей.

Для управления продукцией VELUX с внешних устройств (выключатель, таймер, датчик дождя, пр.)

Для подключения продукции VELUX к различным системам, работающим не в стандарте io-homecontrol®.

Также интерфейс можно использовать для усиления сигнала, например, в больших зданиях или в домах с очень толстыми стенами.



## Пульт (KLR 100)

Дополнительный пульт для управления программирования продукции VELUX с электрооборудованием. Меню на русском языке.

В комплект входят батарейки и держатель.



## Подсветка (KRA 100)

Комплект из двух галогеновых светильников. Устанавливается в верхний откос над окном. Совместимы с окном INTEGRA или с комплектом KMX.

<b>KLB 100</b>	Аккумулятор	
<b>KLI 110</b>	Настенный выключатель	
<b>KLR 100</b>	Пульт	
<b>KRA 100</b>	Подсветка	
<b>KLF 100</b>	Интерфейс	
<b>KRD 100</b>	Адаптер	

Условные обозначения на странице 2.

# Заказ запчастей

Для оформления гарантийного вызова, ремонта или заказа запасных частей необходимо знать тип, размер окна и производственный код.

Эти данные необходимо сообщить сотруднику ВЕЛЮКС при оформлении заявки на ремонт/гарантийное обслуживание. Запчасти для продукции ВЕЛЮКС и стеклопакеты (стр. 18) есть в наличии на центральном складе. За дополнительной информацией, пожалуйста, обращайтесь в отдел по работе с клиентами.

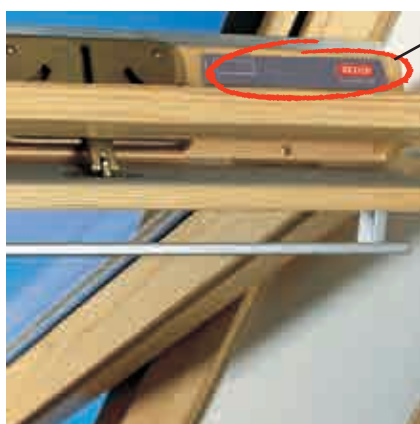

На каждом окне фирмы ВЕЛЮКС есть табличка, где указаны модель окна и его размер.

Модель окна      Размер окна      Вариант      Производственный код

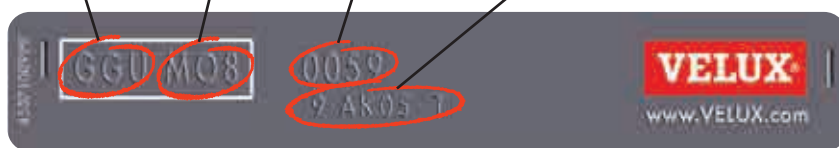

Окна, выпущенные до 2003 года.



Для уточнения названия детали, воспользуйтесь представленной схемой.





Вентиляционный клапан  
GGL



231314 Съемный  
моющийся фильтр, 4 м



Дополнительный  
уплотнитель на окно GZL

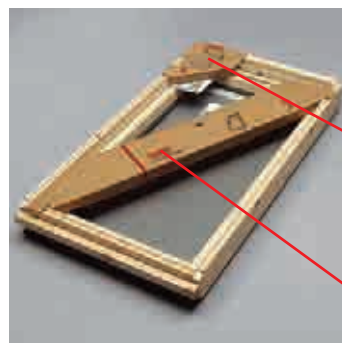

Упаковка  
с крепежом

Упаковка  
с накладками

### Стеклопакеты

Размер (ширина и высота) см											
		102	C02	F06	M04	M06	M08	M10	P08	S06	S08
<b>IPL 0059</b>	Энергосберегающий стеклопакет для замены окон, установленных позже 2000 года										
<b>IPL 0034</b>	Рельефный стеклопакет	-									
<b>IPL 0041</b>	Антивандальный стеклопакет	-						нет	нет		
<b>IPL 0073</b>	Многофункциональный стеклопакет	-									

Модели, размеры и варианты, которых постоянно есть в наличии на центральном складе.

Срок поставки на центральный склад:

- 4 недели;
- 5 недель;
- 6 недель;
- 7 недель;
- 8 недель.

Пожалуйста, учтите также срок поставки с центрального склада в Ваш регион или город.

### Запчасти

Размер (ширина и высота) см										
		C02	F06	M04	M06	M08	M10	P08	S06	S08
<b>760991-</b>	Ручка на GZL (для окон, купленных после 2003 года, отдельно заказываются замки)									
<b>601118-</b>	Ручка на GZL (для окон, купленных до 2003 года, отдельно заказываются замки)									
<b>750014--</b>	Вентиляционный клапан GGL									
<b>753180-</b>	Вентиляционный клапан GGU									
<b>675005---</b>	Дополнительный уплотнитель									
<b>765122---</b>	Упаковка с накладками для GZL, GGL, GGU*									
<b>765128-06</b>	Упаковка с крепежом					нет	нет	нет		нет
<b>765128-10</b>	Упаковка с крепежом	нет	нет	нет	нет				нет	

<b>017380 (017360)</b>	Пружинный замок GZL (для окон, купленных не ранее 2003 года)	
<b>017320</b>	Пружинный замок GZL (для окон, купленных ранее 2003 года)	
<b>231314</b>	Моющийся фильтр	
<b>015211</b>	Газовый амортизатор для GXL	
<b>025116</b>	Ответная часть на GGL	
<b>025140</b>	Замок на GGL	
<b>231065</b>	Уплотнитель "Мерседес", 1 м	
<b>231059</b>	Уплотнитель "Елочка", 1 м	
<b>230123</b>	Уплотнитель вент. клапана для GGL, 1 м	

\* В комплект входят: Верхняя накладка - 1 шт., перекрывающая накладка коробки 2 шт., боковая накладка коробки - 2 шт., нижняя накладка коробки - 2 шт.

Условные обозначения на странице 2.

# Наша поддержка

ЗАО ВЕЛЮКС предоставляет гарантию на окна 5 лет, на солнцезащитные принадлежности – 1 год. При установке любой модели окна совместно с комплектом BDX-2000 на окна дается гарантия 10 лет.

## Сервисное обслуживание и гарантия

По Вашему запросу высококвалифицированными специалистами Технического отдела ВЕЛЮКС или уполномоченными компаниями предоставляются следующие услуги:

- Консультации по продукции ВЕЛЮКС и ее монтажу.
- Гарантийное и послегарантийное обслуживание продукции ВЕЛЮКС.

## Установка мансардных окон

Наша фирма не устанавливает окна, но мы уделяем особое внимание обучению специалистов (строителей, кровельщиков, установщиков окон) правильному монтажу. Услуги по установке и ремонту можно заказать в Сервисных центрах ВЕЛЮКС. Если ваша компания не предлагает услуги по установке мансардных окон, то ваши клиенты могут воспользоваться услугами Сервисных центров ВЕЛЮКС и специализированных установщиков, список которых представлен на сайте [www.VELUX.ru](http://www.VELUX.ru)







**Россия:** ВЕЛЮКС ЗАО  
117335, Москва, ул. Архитектора Власова, д. 3,  
Москва: +7 495 737 7520  
Бесплатная информационная линия:  
Регионы: 8 800 200 7520  
[www.velux.ru](http://www.velux.ru)

**Украина:** ВЕЛЮКС Украина ООО  
02140, Киев, ул. Ревуцкого, д. 44а,  
Тел.: +380 44 291 6070  
Факс: +380 44 291 6065  
[www.velux.ua](http://www.velux.ua)

**Беларусь:** ВЕЛЮКС Мансардные Окна ИП  
220040, Минск, ул. Л. Беды 31, пом. 2Н,  
Тел.: +375 17 217 7385  
Факс.: +375 17 287 6831  
[www.velux.by](http://www.velux.by)

*Жизнь в лучшем свете*™

**VELUX®**

V-RUS 6014-0610 © 2010 VELUX Group © VELUX, ВЕЛЮКС и графическое изображение VELUX – зарегистрированные товарные знаки, используемые VELUX Group по лицензиям

**VELUX®**

**КАТАЛОГ ПРОДУКЦИИ 2011**